

DRZWI TECHNICZNE CENNIK

obowiązuje od dnia 01.01.2013 r.



 **POL-SKONE[®]**

DRZWI I OKNA

Niniejszy Cennik Drzwi Technicznych obowiązuje od dnia 01.01.2013 r.
(z dniem tym wcześniejsze cenniki drzwi technicznych tracą ważność)

Tabela kolorystyczna str. 27

DRZWI PRZECIWPOŻAROWE FR EI 30, jednoskrzydłowe								
Rodzaj drzwi	wymiary po zewnętrznej stronie ościeżnicy		malowane białe ****	Top Resist	laminowane CPL	fornirowane	Retro, Limba, Tanganika, Sahara, Kongo (WERSJA A, B, C)	
	szerokość (mm)	wysokość (mm)			LAMISTONE			
				ECO TOP	SILKSTONE			
					PCV ***			
jednoskrzydłowe pełne	EI30-1 SR32 drzwi drewniane jednoskrzydłowe, przylgowe, pełne o odporności ogniowej EI30 i izolacyjności akustycznej Rw=32dB, uszczelka we wrębie ościeżnicy, uszczelka ekspandująca, uszczelka opadająca, 3 zawiasy, ościeżnica stała sosnowa 100mm x 55mm, gr. skrzydła 50mm	1012*	2075**	1 469 1806,87	1 259 1548,57	1 400 1722,00	1 591 1956,93	1 654 2034,42
	EI30 SR44 drzwi drewniane jednoskrzydłowe, przylgowe, pełne o odporności ogniowej EI30 i izolacyjności akustycznej Rw=44dB, uszczelka we wrębie ościeżnicy i skrzydła, uszczelka ekspandująca, 2 uszczelki opadające, 3 zawiasy, ościeżnica stała sosnowa 100mm x 55mm, gr. skrzydła 57mm	1012*	2075**	1 842 2265,66	1 761 2166,03	1 842 2265,66	1 970 2423,10	2 033 2500,59
	Naświetla boczne i górne naświetle na profilu ościeżnicy stałej 100mm x 55mm o odporności ogniowej EI30, maksymalny wymiar naświetli bocznych 944mm x 2175mm, maksymalny wymiar naświetli górnych 2152mm x 425mm, minimalny wymiar długości jednego boku naświetla 300mm (cena za 1 m2)			1 994 2452,62	1 994 2452,62	1 994 2452,62	2 099 2581,77	2 099 2581,77
jednoskrzydłowe przeszklone	EI30-1s drzwi drewniane jednoskrzydłowe, przylgowe, szklone o odporności ogniowej EI30, uszczelka we wrębie ościeżnicy, uszczelka ekspandująca, uszczelka opadająca, 3 zawiasy, ościeżnica stała sosnowa 100mm x 55mm, gr. skrzydła 50mm	1012*	2075**	3 009 3701,07	2 799 3442,77	2 927 3600,21	3 044 3744,12	3 182 3913,86
jednoskrzydłowe pełne	FR EI 30 SR 39 SaSm drzwi drewniane jednoskrzydłowe, przylgowe, o odporności ogniowej EI 30, dymoszczelne, uszczelka ekspandująca, próg o wysokości 20 mm z listwą aluminiową, 3 zawiasy, ościeżnica stała sosnowa 100x55 mm, gr. skrzydła 50 mm	1012*	2075**	1 287 1583,01	1 287 1583,01	CPL 0,2 mm 1352/1662,96 CPL 0,5 mm LAMISTONE, SILKSTONE, PCV 1 395/1715,85	1 461 1797,03	1 504 1849,92
* maksymalna szerokość 1112 mm ** maksymalna wysokość 2175 mm								
*** brak możliwości wykonania drzwi szkolnych w kolorystyce PCV								
**** Kolorystyka RAL/NCS dopłata wg grup (oprócz metalicznych)								

W celu spełnienia warunków APROBATY TECHNICZNEJ do drzwi o odporności ogniowej 30 min., 60 min. należy zastosować samozamykacz. Istnieje możliwość wykonania drzwi technicznych o nietypowej wysokości po konsultacji z Działem Handlowym POL-SKONE

samozamykacz	159 / 195,57	EI 30
	280 / 344,40	EI 60
kolorystyka: srebrny, biały, brąz		

DRZWI PRZECIWOŻAROWE FR EI 30, dwuskrzydłowe

		wymiaru po zewnętrznej stronie ościeżnicy						
Rodzaj drzwi	szerokość (mm)	wysokość (mm)	malowane białe ****	Top Resist	laminowane CPL	fornirowane	Retro, Limba, Tanganika, Sahara, Kongo (WERSJA A, B, C)	
				ECO TOP	LAMISTONE			SILKSTONE
						PCV *		
dwuskrzydłowe pełne	EI30-2 SR30 drzwi drewniane dwuskrzydłowe, przylgowe, pełne o odporności ogniowej EI30 i izolacyjności akustycznej Rw=30dB, uszczelka we wrębie ościeżnicy, uszczelka ekspandująca, uszczelka opadająca, 3 zawiasy na skrzydło, ościeżnica stała sosnowa 100mm x 55mm, gr. skrzydła 50mm.			2 830 3480,90	2 609 3209,07	2 826 3475,98	3 043 3742,89	3 119 3836,37
dwuskrzydłowe szklone	EI30-2S drzwi drewniane dwuskrzydłowe, przylgowe, oba skrzydła szklone o odporności ogniowej EI30, uszczelka we wrębie ościeżnicy, uszczelka ekspandująca, uszczelka opadająca, 3 zawiasy na skrzydło, ościeżnica stała sosnowa 100mm x 55mm, gr. skrzydła 50mm	1952 - 90+90 1852 - 90+80 1752 - 90+70 1652 - 90+60*** 1552 - 90+50*** 1452 - 90+40*** 1352 - 90+30***	2075**	5 207 6404,61	4 965 6106,95	5 207 6404,61	5 461 6717,03	5 716 7030,68
dwuskrzydłowe przeszklone / pełne	EI30-3 drzwi drewniane dwuskrzydłowe, przylgowe, z jednym skrzydłem pełnym (biernym) i jednym przeszklonym (czynnym) o odporności ogniowej EI30, uszczelka we wrębie ościeżnicy, uszczelka ekspandująca, uszczelka opadająca, 3 zawiasy na skrzydło, ościeżnica stała sosnowa 100mm x 55mm, gr. skrzydła 50mm UWAGA! Standardowo przeszklone skrzydło główne			4 423 5440,29	4 213 5181,99	4 423 5440,29	4 601 5659,23	4 805 5910,15
****Kolorystyka RAL/NCS dopłata wg grup (oprócz metalicznych)								
maksymalna szerokość 1112mm ** maksymalna wysokość 2175mm * skrzydło o szerokości 30, 40, 50, 60 tylko w wersji pełnej								
* brak możliwości wykonania drzwi szkolnych w kolorystyce PCV								

Tabela kolorystyczna str. 27

W celu spełnienia warunków APROBATY TECHNICZNEJ do drzwi o odporności ogniowej 30 min., 60 min. należy zastosować samozamykacz. Istnieje możliwość wykonania drzwi technicznych o nietypowej wysokości po konsultacji z Działem Handlowym POL-SKONE

samozamykacz	159 / 195,57	EI 30
	280 / 344,40	EI 60
kolorystyka: srebrny, biały, brąz		

DRZWI PRZECIWPOŻAROWE EI 30 PLUS

POWŁOKA							
	wymiary po zewnętrznej stronie ościeżnicy [mm] (SZER/ WYS)		MALOWANE białe**	ECO TOP	LAMINOWANE CPL	FORNIROWANE	FORNIROWANE - LINIA RETRO/ LIMBA/ SAHARA/ TANGANIKA/ KONGO
				TOP RESIST	SILKSTONE		
					LAMISTONE		
DRZWI JEDNOSKRZYDŁOWE PEŁNE EI 30 SR 32dB drzwi drewniane jednoskrzydłowe, przylgowe, pełne o odporności ogniowej EI30 i izolacyjności akustycznej Rw=32dB, uszczelka we wrębie ościeżnicy, uszczelka ekspandująca w skrzydle, uszczelka ekspandująca w ościeżnicy, uszczelka opadająca, 3 zawiasy czopowe regulowane, ościeżnica stała sosnowa 100 mm x 55 mm, gr. skrzydła 50 mm.	1012	2075	1 469	1 259	1 400	1 591	1 654
			1806,87	1548,57	1722,00	1956,93	2034,42
DRZWI JEDNOSKRZYDŁOWE SZKLONE EI 30 SR 32dB drzwi drewniane jednoskrzydłowe, przylgowe, szklone o odporności ogniowej EI30 i izolacyjności akustycznej Rw=32dB, uszczelka we wrębie ościeżnicy, uszczelka ekspandująca w skrzydle, uszczelka ekspandująca w ościeżnicy, uszczelka opadająca, 3 zawiasy czopowe regulowane, ościeżnica stała sosnowa 100 mm x 55 mm, gr. skrzydła 50 mm.	1012	2075	3 009	2 799	2 927	3 044	3 182
			3701,07	3442,77	3600,21	3744,12	3913,86
DRZWI DWUSKRZYDŁOWE PEŁNE EI 30 SR 27dB drzwi drewniane dwuskrzydłowe, przylgowe, pełne o odporności ogniowej EI30 i izolacyjności akustycznej Rw=27dB, uszczelka we wrębie ościeżnicy, uszczelka ekspandująca w skrzydle, uszczelka ekspandująca w ościeżnicy, uszczelka opadająca, 3 zawiasy czopowe regulowane, ościeżnica stała sosnowa 100 mm x 55 mm, gr. skrzydła 50 mm.	1952 1852 1752 1652 1552* 1452* 1352*	2075	2 830	2 609	2 826	3 043	3 119
			3480,90	3209,07	3475,98	3742,89	3836,37
DRZWI DWUSKRZYDŁOWE SZKLONE EI 30 SR 27dB drzwi drewniane dwuskrzydłowe, przylgowe, szklone o odporności ogniowej EI30 i izolacyjności akustycznej Rw=27dB, uszczelka we wrębie ościeżnicy, uszczelka ekspandująca w skrzydle, uszczelka ekspandująca w ościeżnicy, uszczelka opadająca, 3 zawiasy czopowe regulowane, ościeżnica stała sosnowa 100 mm x 55 mm, gr. skrzydła 50 mm.	1952 1852 1752 1652 1552* 1452* 1352*	2075	5 207	4 965	5 207	5 461	5 716
			6404,61	6106,95	6404,61	6717,03	7030,68
DRZWI DWUSKRZYDŁOWE PEŁNE/ SZKLONE EI 30 SR 27dB drzwi drewniane dwuskrzydłowe, przylgowe, pełne/szklone o odporności ogniowej EI30 i izolacyjności akustycznej Rw=27dB, uszczelka we wrębie ościeżnicy, uszczelka ekspandująca w skrzydle, uszczelka ekspandująca w ościeżnicy, uszczelka opadająca, 3 zawiasy czopowe regulowane, ościeżnica stała sosnowa 100 mm x 55 mm, gr. skrzydła 50 mm.	1952 1852 1752 1652 1552* 1452* 1352*	2075	4 423	4 213	4 423	4 601	4 805
			5440,29	5181,99	5440,29	5659,23	5910,15
DRZWI JEDNOSKRZYDŁOWE PEŁNE DYMOSZCZELNE EI 30 SR 32dB drzwi drewniane jednoskrzydłowe, przylgowe, pełne o odporności ogniowej EI30, izolacyjności akustycznej Rw=32dB oraz klasie dymoszczelności Sa Sm, uszczelka we wrębie ościeżnicy, 2 uszczelki ekspandujące (w skrzydle), 2 uszczelki ekspandujące-dymoszczelne (w ościeżnicy), uszczelka opadająca, 3 zawiasy czopowe regulowane, ościeżnica stała sosnowa 100 mm x 55 mm, gr. skrzydła 50 mm.	1012	2075	1 619	1 409	1 550	1 741	1 804
			1991,37	1733,07	1906,50	2141,43	2218,92
DRZWI JEDNOSKRZYDŁOWE SZKLONE DYMOSZCZELNE EI 30 SR 32dB drzwi drewniane jednoskrzydłowe, przylgowe, szklone o odporności ogniowej EI30 i izolacyjności akustycznej Rw=32dB oraz klasie dymoszczelności Sa Sm, uszczelka we wrębie ościeżnicy, 2 uszczelki ekspandujące (w skrzydle), 2 uszczelki ekspandujące-dymoszczelne (w ościeżnicy), uszczelka opadająca, 3 zawiasy czopowe regulowane, ościeżnica stała sosnowa 100 mm x 55 mm, gr. skrzydła 50 mm.	1012	2075	3 159	2 949	3 077	3 194	3 332
			3885,57	3627,27	3784,71	3928,62	4098,36
DRZWI DWUSKRZYDŁOWE PEŁNE DYMOSZCZELNE EI 30 SR 27dB drzwi drewniane dwuskrzydłowe, przylgowe, pełne o odporności ogniowej EI30 i izolacyjności akustycznej Rw=27dB oraz klasie dymoszczelności Sa Sm, uszczelka we wrębie ościeżnicy, 2 uszczelki ekspandujące (w skrzydle), 2 uszczelki ekspandujące-dymoszczelne (w ościeżnicy), uszczelka opadająca, 3 zawiasy czopowe regulowane, ościeżnica stała sosnowa 100 mm x 55 mm, gr. skrzydła 50 mm.	1952 1852 1752 1652 1552* 1452* 1352*	2075	3 130	2 909	3 126	3 343	3 419
			3849,90	3578,07	3844,98	4111,89	4205,37
DRZWI DWUSKRZYDŁOWE SZKLONE DYMOSZCZELNE EI 30 SR 27dB drzwi drewniane dwuskrzydłowe, przylgowe, szklone o odporności ogniowej EI30 i izolacyjności akustycznej Rw=27dB oraz klasie dymoszczelności Sa Sm, uszczelka we wrębie ościeżnicy, 2 uszczelki ekspandujące (w skrzydle), 2 uszczelki ekspandujące-dymoszczelne (w ościeżnicy), uszczelka opadająca, 3 zawiasy czopowe regulowane, ościeżnica stała sosnowa 100 mm x 55 mm, gr. skrzydła 50 mm.	1952 1852 1752 1652 1552* 1452* 1352*	2075	5 507	5 265	5 507	5 761	6 016
			6773,61	6475,95	6773,61	7086,03	7399,68
DRZWI DWUSKRZYDŁOWE PEŁNE/ SZKLONE DYMOSZCZELNE EI 30 SR 27dB drzwi drewniane dwuskrzydłowe, przylgowe, pełne/szklone o odporności ogniowej EI30 i izolacyjności akustycznej Rw=27dB oraz klasie dymoszczelności Sa Sm, uszczelka we wrębie ościeżnicy, 2 uszczelki ekspandujące (w skrzydle), 2 uszczelki ekspandujące-dymoszczelne (w ościeżnicy), 3 zawiasy czopowe regulowane, ościeżnica stała sosnowa 100 mm x 55 mm, gr. skrzydła 50 mm.	1952 1852 1752 1652 1552* 1452* 1352*	2075	4 723	4 513	4 723	4 901	5 105
			5809,29	5550,99	5809,29	6028,23	6279,15

W celu spełnienia warunków APROBATY TECHNICZNEJ do drzwi o odporności ogniowej 30 min., 60 min. należy zastosować samozamykacz.

samozamykacz	159 / 195,57	EI 30 plus, EI 60 plus
kolorystyka: srebrny, biały, brąz		

* drzwi w wersji pełnej lub pełnej / szklonej
(skrzydło szersze szklone, skrzydło węższe pełne)
** Kolorystyka RAL/NCS dopłata wg grup (oprócz metalicznych)

DRZWI PRZECIWPÓŻAROWE EI 60 PLUS

POWŁOKA							
	wymiar 1012	2075	MALOWANE białe **	ECO TOP TOP RESIST	LAMINOWANE CPL	FORNIROWANE	FORNIROWANE - LINIA RETRO/ LIMBA/ SAHARA/ TANGA- NIKA/ KONGO
					SILKSTONE		
					LAMISTONE		
DRZWI JEDNOSKRZYDŁOWE PEŁNE EI 60 SR 32dB drzwi drewniane jednoskrzydłowe, przylgowe, pełne o odporności ogniowej EI60 i izolacyjności akustycznej Rw=32dB, uszczelka we wrębie ościeżnicy, uszczelka ekspandująca w skrzydle, uszczelka ekspandująca w ościeżnicy, uszczelka opadająca, 4 zawiasy czopowe regulowane, ościeżnica stała sosnowa 100 mm x 55 mm, gr. skrzydła 60 mm.	1012	2075	1 934	1 934	2 027	2 230	2 333
			2378,82	2378,82	2493,21	2742,90	2869,59
DRZWI JEDNOSKRZYDŁOWE SZKŁONE EI 60 SR 32dB drzwi drewniane jednoskrzydłowe, przylgowe, szklone o odporności ogniowej EI60 i izolacyjności akustycznej Rw=32dB, uszczelka we wrębie ościeżnicy, uszczelka ekspandująca w skrzydle, uszczelka ekspandująca w ościeżnicy, uszczelka opadająca, 4 zawiasy czopowe regulowane, ościeżnica stała sosnowa 100 mm x 55 mm, gr. skrzydła 60 mm	1012	2075	3 758	3 758	3 860	3 962	4 022
			4622,34	4622,34	4747,80	4873,26	4947,06
DRZWI DWUSKRZYDŁOWE PEŁNE EI 60 SR 32dB drzwi drewniane dwuskrzydłowe, przylgowe, pełne o odporności ogniowej EI60 i izolacyjności akustycznej Rw=32dB, uszczelka we wrębie ościeżnicy, uszczelka ekspandująca w skrzydle, uszczelka ekspandująca w ościeżnicy, uszczelka opadająca, 4 zawiasy czopowe regulowane, ościeżnica stała sosnowa 100 mm x 55 mm, gr. skrzydła 60 mm.	1952 1852 1752 1652 1552* 1452* 1352*	2075	3 249	3 249	3 350	3 453	3 513
			3996,27	3996,27	4120,50	4247,19	4320,99
DRZWI DWUSKRZYDŁOWE SZKŁONE EI 60 SR 32dB drzwi drewniane dwuskrzydłowe, przylgowe, szklone o odporności ogniowej EI60 i izolacyjności akustycznej Rw=32dB, uszczelka we wrębie ościeżnicy, uszczelka ekspandująca w skrzydle, uszczelka ekspandująca w ościeżnicy, uszczelka opadająca, 4 zawiasy czopowe regulowane, ościeżnica stała sosnowa 100 mm x 55 mm, gr. skrzydła 60 mm.	1952 1852 1752 1652 1552* 1452* 1352*	2075	6 202	6 202	6 380	6 406	6 466
			7628,46	7628,46	7847,40	7879,38	7953,18
DRZWI DWUSKRZYDŁOWE PEŁNE/ SZKŁONE EI 60 SR 32dB drzwi drewniane dwuskrzydłowe, przylgowe, pełne/szklone o odporności ogniowej EI60 i izolacyjności akustycznej Rw=32dB, uszczelka we wrębie ościeżnicy, uszczelka ekspandująca w skrzydle, uszczelka ekspandująca w ościeżnicy, uszczelka opadająca, 4 zawiasy czopowe regulowane, ościeżnica stała sosnowa 100 mm x 55 mm, gr. skrzydła 60 mm.	1952 1852 1752 1652 1552* 1452* 1352*	2075	4 674	4 674	4 776	4 938	4 954
			5749,02	5749,02	5874,48	6073,74	6093,42
DRZWI JEDNOSKRZYDŁOWE PEŁNE DYMOSZCZELNE EI 60 SR 32dB drzwi drewniane jednoskrzydłowe, przylgowe, pełne o odporności ogniowej EI60, izolacyjności akustycznej Rw=32dB oraz klasie dymoszczelności Sa Sm, uszczelka we wrębie ościeżnicy, 2 uszczelki ekspandujące (w skrzydle), 2 uszczelki ekspandujące-dymoszczelne (w ościeżnicy), uszczelka opadająca, 4 zawiasy czopowe regulowane, ościeżnica stała sosnowa 100 mm x 55 mm, gr. skrzydła 60 mm.	1012	2075	2 084	2 084	2 177	2 380	2 483
			2563,32	2563,32	2677,71	2927,40	3054,09
DRZWI JEDNOSKRZYDŁOWE SZKŁONE DYMOSZCZELNE EI 60 SR 32dB drzwi drewniane jednoskrzydłowe, przylgowe, szklone o odporności ogniowej EI60 i izolacyjności akustycznej Rw=32dB oraz klasie dymoszczelności Sa Sm, uszczelka we wrębie ościeżnicy, 2 uszczelki ekspandujące (w skrzydle), 2 uszczelki ekspandujące-dymoszczelne (w ościeżnicy), uszczelka opadająca, 4 zawiasy czopowe regulowane, ościeżnica stała sosnowa 100 mm x 55 mm, gr. skrzydła 60 mm.	1012	2075	3 908	3 908	4 010	4 112	4 172
			4806,84	4806,84	4932,30	5057,76	5131,56
DRZWI DWUSKRZYDŁOWE PEŁNE DYMOSZCZELNE EI 60 SR 32dB drzwi drewniane dwuskrzydłowe, przylgowe, pełne o odporności ogniowej EI60 i izolacyjności akustycznej Rw=32dB oraz klasie dymoszczelności Sa Sm, uszczelka we wrębie ościeżnicy, 2 uszczelki ekspandujące (w skrzydle), 2 uszczelki ekspandujące-dymoszczelne (w ościeżnicy), uszczelka opadająca, 4 zawiasy czopowe regulowane, ościeżnica stała sosnowa 100 mm x 55 mm, gr. skrzydła 60 mm.	1952 1852 1752 1652 1552* 1452* 1352*	2075	3 549	3 549	3 650	3 753	3 813
			4365,27	4365,27	4489,50	4616,19	4689,99
DRZWI DWUSKRZYDŁOWE SZKŁONE DYMOSZCZELNE EI 60 SR 32dB drzwi drewniane dwuskrzydłowe, przylgowe, szklone o odporności ogniowej EI60 i izolacyjności akustycznej Rw=32dB oraz klasie dymoszczelności Sa Sm, uszczelka we wrębie ościeżnicy, 2 uszczelki ekspandujące (w skrzydle), 2 uszczelki ekspandujące-dymoszczelne (w ościeżnicy), uszczelka opadająca, 4 zawiasy czopowe regulowane, ościeżnica stała sosnowa 100 mm x 55 mm, gr. skrzydła 60 mm.	1952 1852 1752 1652 1552* 1452* 1352*	2075	6 502	6 502	6 680	6 706	6 766
			7997,46	7997,46	8216,40	8248,38	8322,18
DRZWI DWUSKRZYDŁOWE PEŁNE/ SZKŁONE DYMOSZCZELNE EI 60 SR 32dB drzwi drewniane dwuskrzydłowe, przylgowe, pełne/szklone o odporności ogniowej EI60 i izolacyjności akustycznej Rw=32dB oraz klasie dymoszczelności Sa Sm, uszczelka we wrębie ościeżnicy, 2 uszczelki ekspandujące (w skrzydle), 2 uszczelki ekspandujące-dymoszczelne (w ościeżnicy), uszczelka opadająca, 4 zawiasy czopowe regulowane, ościeżnica stała sosnowa 100 mm x 55 mm, gr. skrzydła 60 mm.	1952 1852 1752 1652 1552* 1452* 1352*	2075	4 974	4 974	5 076	5 238	5 254
			6118,02	6118,02	6243,48	6442,74	6462,42

W celu spełnienia warunków APROBATY TECHNICZNEJ do drzwi o odporności ogniowej 30 min., 60 min. należy zastosować samozamykacz.

samoamykacz	159 / 195,57	EI 30 plus, EI 60 plus
kolorystyka: srebrny, biały, brąz		

* drzwi w wersji pełnej lub pełnej / szklonej
(skrzydło szersze szklone, skrzydło węższe pełne)
** Kolorystyka RAL/NCS dopłata wg grup (oprócz metalicznych)

DRZWI PRZECIWPOŻAROWE EI 30 PLUS DRZWI PRZECIWPOŻAROWE EI 60 PLUS

nietyпова szerokość - „100”

POWŁOKA							
	wymiary po zewnętrznej stronie ościeżnicy [mm] (SZER/ WYS)		MALOWANE białe**	ECO TOP	LAMINOWANE CPL	FORNIROWANE	FORNIROWANE - LINIA RETRO/ LIMBA/ SAHARA/ TANGANIKA/ KONGO
					SILKSTONE		
				TOP RESIST	LAMISTONE		
DRZWI JEDNOSKRZYDŁOWE PEŁNE EI 30 SR 32dB	1112	2075	1 616	1 385	1 540	1 750	1 819
			1987,68	1703,55	1894,20	2152,50	2237,37
DRZWI JEDNOSKRZYDŁOWE SZKLONE EI 30 SR 32dB	1112	2075	3 310	3 079	3 220	3 348	3 500
			4071,30	3787,17	3960,60	4118,04	4305,00
DRZWI DWUSKRZYDŁOWE PEŁNE EI 30 SR 27dB	2152 2052	2075	3 113	2 870	3 109	3 347	3 431
			3828,99	3530,10	3824,07	4116,81	4220,13
DRZWI DWUSKRZYDŁOWE SZKLONE EI 30 SR 27dB	1952 1852	2075	5 728	5 462	5 728	6 007	6 288
			7045,44	6718,26	7045,44	7388,61	7734,24
DRZWI DWUSKRZYDŁOWE PEŁNE/ SZKLONE EI 30 SR 27dB	1752 1652* 1552* 1452*	2075	4 865	4 634	4 865	5 061	5 286
			5983,95	5699,82	5983,95	6225,03	6501,78
DRZWI JEDNOSKRZYDŁOWE PEŁNE EI 60 SR 32dB	1112	2075	2 128	2 128	2 230	2 453	2 566
			2617,44	2617,44	2742,90	3017,19	3156,18
DRZWI JEDNOSKRZYDŁOWE SZKLONE EI 60 SR 32dB	1112	2075	4 134	4 134	4 246	4 358	4 424
			5084,82	5084,82	5222,58	5360,34	5441,52
DRZWI DWUSKRZYDŁOWE PEŁNE EI 60 SR 32dB	2152 2052	2075	3 574	3 574	3 685	3 798	3 864
			4396,02	4396,02	4532,55	4671,54	4752,72
DRZWI DWUSKRZYDŁOWE SZKLONE EI 60 SR 32dB	1952 1852	2075	6 822	6 822	7 018	7 046	7 113
			8391,06	8391,06	8632,14	8666,58	8748,99
DRZWI DWUSKRZYDŁOWE PEŁNE/ SZKLONE EI 60 SR 32dB	1752 1652* 1552* 1452*	2075	5 142	5 142	5 254	5 432	5 449
			6324,66	6324,66	6462,42	6681,36	6702,27
DRZWI JEDNOSKRZYDŁOWE PEŁNE DYMOSZCZELNE EI 30 SR 32dB	1112	2075	1 781	1 550	1 705	1 915	1 984
			2190,63	1906,50	2097,15	2355,45	2440,32
DRZWI JEDNOSKRZYDŁOWE SZKLONE DYMOSZCZELNE EI 30 SR 32dB	1112	2075	3 475	3 244	3 385	3 513	3 665
			4274,25	3990,12	4163,55	4320,99	4507,95
DRZWI DWUSKRZYDŁOWE PEŁNE DYMOSZCZELNE EI 30 SR 27dB	2152 2052	2075	3 443	3 200	3 439	3 677	3 761
			4234,89	3936,00	4229,97	4522,71	4626,03
DRZWI DWUSKRZYDŁOWE SZKLONE DYMOSZCZELNE EI 30 SR 27dB	1952 1852	2075	6 058	5 792	6 058	6 337	6 618
			7451,34	7124,16	7451,34	7794,51	8140,14
DRZWI DWUSKRZYDŁOWE PEŁNE/ SZKLONE DYMOSZCZELNE EI 30 SR 27dB	1752 1652* 1552* 1452*	2075	5 195	4 964	5 195	5 391	5 616
			6389,85	6105,72	6389,85	6630,93	6907,68
DRZWI JEDNOSKRZYDŁOWE PEŁNE DYMOSZCZELNE EI 60 SR 32dB	1112	2075	2 293	2 293	2 395	2 618	2 731
			2820,39	2820,39	2945,85	3220,14	3359,13
DRZWI JEDNOSKRZYDŁOWE SZKLONE DYMOSZCZELNE EI 60 SR 32dB	1112	2075	4 299	4 299	4 411	4 523	4 589
			5287,77	5287,77	5425,53	5563,29	5644,47
DRZWI DWUSKRZYDŁOWE PEŁNE DYMOSZCZELNE EI 60 SR 32dB	2152 2052	2075	3 904	3 904	4 015	4 128	4 194
			4801,92	4801,92	4938,45	5077,44	5158,62
DRZWI DWUSKRZYDŁOWE SZKLONE DYMOSZCZELNE EI 60 SR 32dB	1952 1852	2075	7 152	7 152	7 348	7 376	7 443
			8796,96	8796,96	9038,04	9072,48	9154,89
DRZWI DWUSKRZYDŁOWE PEŁNE/ SZKLONE DYMOSZCZELNE EI 60 SR 32dB	1752 1652* 1552* 1452*	2075	5 472	5 472	5 584	5 762	5 779
			6730,56	6730,56	6868,32	7087,26	7108,17

W celu spełnienia warunków APROBATY TECHNICZNEJ do drzwi o odporności ogniowej 30 min., 60 min. należy zastosować samozamykacz.

* drzwi w wersji pełnej lub pełnej / szklonej
(skrzydło szersze szklone, skrzydło węższe pełne)
** Kolorystyka RAL/NCS dopłata wg grup (oprócz metalicznych)

samozamykacz	159 / 195,57	EI 30 plus, EI 60 plus
kolorystyka: srebrny, biały, brąz		

Ceny (zł): **NETTO**/brutto (VAT 23%)

DRZWI PRZECIWPOŻAROWE EI 30 PLUS DRZWI PRZECIWPOŻAROWE EI 60 PLUS

nietyпова szerokość - „110”

POWŁOKA							
	wymiary po zewnętrznej stronie ościeżnicy [mm] (SZER/ WYS)		MALOWANE białe**	ECO TOP	LAMINOWANE CPL	FORNIROWANE	FORNIROWANE - LINIA RETRO/ LIMBA/ SAHARA/ TANGANIKA/ KONGO
				TOP RESIST	SILKSTONE		
					LAMISTONE		
DRZWI JEDNOSKRZYDŁOWE PEŁNE EI 30 SR 32dB	1212	2075	1 763	1 511	1 680	1 909	1 985
			2168,49	1858,53	2066,40	2348,07	2441,55
DRZWI JEDNOSKRZYDŁOWE SZKLONE EI 30 SR 32dB	1212	2075	3 611	3 359	3 512	3 653	3 818
			4441,53	4131,57	4319,76	4493,19	4696,14
DRZWI DWUSKRZYDŁOWE PEŁNE EI 30 SR 27dB	2352 2252 2152	2075	3 396	3 131	3 391	3 652	3 743
			4177,08	3851,13	4170,93	4491,96	4603,89
DRZWI DWUSKRZYDŁOWE SZKLONE EI 30 SR 27dB	2052 1952 1852	2075	6 248	5 958	6 248	6 553	6 859
			7685,04	7328,34	7685,04	8060,19	8436,57
DRZWI DWUSKRZYDŁOWE PEŁNE/ SZKLONE EI 30 SR 27dB	1752* 1652* 1552*	2075	5 308	5 056	5 308	5 521	5 766
			6528,84	6218,88	6528,84	6790,83	7092,18
DRZWI JEDNOSKRZYDŁOWE PEŁNE EI 60 SR 32dB	1212	2075	2 321	2 321	2 433	2 676	2 799
			2854,83	2854,83	2992,59	3291,48	3442,77
DRZWI JEDNOSKRZYDŁOWE SZKLONE EI 60 SR 32dB	1212	2075	4 510	4 510	4 632	4 754	4 826
			5547,30	5547,30	5697,36	5847,42	5935,98
DRZWI DWUSKRZYDŁOWE PEŁNE EI 60 SR 32dB	2352 2252 2152 2052 1952 1852 1752 1652 1552	2075	3 899	3 899	4 020	4 143	4 215
			4795,77	4795,77	4944,60	5095,89	5184,45
DRZWI JEDNOSKRZYDŁOWE PEŁNE DY- MOSZCZELNE EI 30 SR 32dB	1212	2075	1 943	1 691	1 860	2 089	2 165
			2389,89	2079,93	2287,80	2569,47	2662,95
DRZWI JEDNOSKRZYDŁOWE SZKLONE DY- MOSZCZELNE EI 30 SR 32dB	1212	2075	3 791	3 539	3 692	3 833	3 998
			4662,93	4352,97	4541,16	4714,59	4917,54
DRZWI DWUSKRZYDŁOWE PEŁNE DY- MOSZCZELNE EI 30 SR 27dB	2352 2252 2152	2075	3 756	3 491	3 751	4 012	4 103
			4619,88	4293,93	4613,73	4934,76	5046,69
DRZWI DWUSKRZYDŁOWE SZKLONE DY- MOSZCZELNE EI 30 SR 27dB	2052 1952 1852	2075	6 608	6 318	6 608	6 913	7 219
			8127,84	7771,14	8127,84	8502,99	8879,37
DRZWI DWUSKRZYDŁOWE PEŁNE/ SZKLONE DY- MOSZCZELNE EI 30 SR 27dB	1752* 1652* 1552*	2075	5 668	5 416	5 668	5 881	6 126
			6971,64	6661,68	6971,64	7233,63	7534,98
DRZWI JEDNOSKRZYDŁOWE PEŁNE DY- MOSZCZELNE EI 60 SR 32dB	1212	2075	2 501	2 501	2 613	2 856	2 979
			3076,23	3076,23	3213,99	3512,88	3664,17
DRZWI JEDNOSKRZYDŁOWE SZKLONE DY- MOSZCZELNE EI 60 SR 32dB	1212	2075	4 690	4 690	4 812	4 934	5 006
			5768,70	5768,70	5918,76	6068,82	6157,38
DRZWI DWUSKRZYDŁOWE PEŁNE DY- MOSZCZELNE EI 60 SR 32dB	2352 2252 2152 2052 1952 1852 1752 1652 1552	2075	4 259	4 259	4 380	4 503	4 575
			5238,57	5238,57	5387,40	5538,69	5627,25

W celu spełnienia warunków APROBATY TECHNICZNEJ do drzwi o odporności ogniowej 30 min., 60 min. należy zastosować samozamykacz.

* drzwi w wersji pełnej lub pełnej / szklonej
(skrzydło szersze szklone, skrzydło węższe pełne)
** Kolorystyka RAL/NCS dopłata wg grup (oprócz metalicznych)

samozamykacz	159 / 195,57	EI 30 plus, EI 60 plus
kolorystyka: srebrny, biały, brąz		

Ceny (zł): **NETTO**/brutto (VAT 23%)

DRZWI PRZECIWPOŻAROWE EI 30 PLUS DRZWI PRZECIWPOŻAROWE EI 60 PLUS

nietypowa wysokość - 2200 mm

POWŁOKA							
	wymiaru po zewnętrznej stronie ościeżnicy [mm] (SZER/WYS)		MALOWANE białe**	ECO TOP	LAMINOWANE CPL	FORNIROWANE	FORNIROWANE - LINIA RETRO/ LIMBA/ SAHARA/ TANGANIKA/ KONGO
				TOP RESIST	SILKSTONE		
					LAMISTONE		
DRZWI JEDNOSKRZYDŁOWE PEŁNE EI 30 SR 32dB	1012	do 2200	1 616	1 385	1 540	1 750	1 819
			1987,68	1703,55	1894,20	2152,50	2237,37
DRZWI JEDNOSKRZYDŁOWE SZKŁONE EI 30 SR 32dB	1012	do 2200	3 310	3 079	3 220	3 348	3 500
			4071,30	3787,17	3960,60	4118,04	4305,00
DRZWI DWUSKRZYDŁOWE PEŁNE EI 30 SR 27dB	1952 1852	do 2200	3 113	2 870	3 109	3 347	3 431
			3828,99	3530,10	3824,07	4116,81	4220,13
DRZWI DWUSKRZYDŁOWE SZKŁONE EI 30 SR 27dB	1752 1652 1552*	do 2200	5 728	5 462	5 728	6 007	6 288
			7045,44	6718,26	7045,44	7388,61	7734,24
DRZWI DWUSKRZYDŁOWE PEŁNE/ SZKŁONE EI 30 SR 27dB	1452* 1352*	do 2200	4 865	4 634	4 865	5 061	5 286
			5983,95	5699,82	5983,95	6225,03	6501,78
DRZWI JEDNOSKRZYDŁOWE PEŁNE EI 60 SR 32dB	1012	do 2200	2 128	2 128	2 230	2 453	2 566
			2617,44	2617,44	2742,90	3017,19	3156,18
DRZWI JEDNOSKRZYDŁOWE SZKŁONE EI 60 SR 32dB	1012	do 2200	4 134	4 134	4 246	4 358	4 424
			5084,82	5084,82	5222,58	5360,34	5441,52
DRZWI DWUSKRZYDŁOWE PEŁNE EI 60 SR 32dB	1952 1852	do 2200	3 574	3 574	3 685	3 798	3 864
			4396,02	4396,02	4532,55	4671,54	4752,72
DRZWI DWUSKRZYDŁOWE SZKŁONE EI 60 SR 32dB	1752 1652 1552*	do 2200	6 822	6 822	7 018	7 046	7 113
			8391,06	8391,06	8632,14	8666,58	8748,99
DRZWI DWUSKRZYDŁOWE PEŁNE/ SZKŁONE EI 60 SR 32dB	1452* 1352*	do 2200	5 142	5 142	5 254	5 432	5 449
			6324,66	6324,66	6462,42	6681,36	6702,27
DRZWI JEDNOSKRZYDŁOWE PEŁNE DYMOSZCZELNE EI 30 SR 32dB	1012	do 2200	1 781	1 550	1 705	1 915	1 984
			2190,63	1906,50	2097,15	2355,45	2440,32
DRZWI JEDNOSKRZYDŁOWE SZKŁONE DYMOSZCZELNE EI 30 SR 32dB	1012	do 2200	3 475	3 244	3 385	3 513	3 665
			4274,25	3990,12	4163,55	4320,99	4507,95
DRZWI DWUSKRZYDŁOWE PEŁNE DYMOSZCZELNE EI 30 SR 27dB	1952 1852	do 2200	3 443	3 200	3 439	3 677	3 761
			4234,89	3936,00	4229,97	4522,71	4626,03
DRZWI DWUSKRZYDŁOWE SZKŁONE DYMOSZCZELNE EI 30 SR 27dB	1752 1652 1552*	do 2200	6 058	5 792	6 058	6 337	6 618
			7451,34	7124,16	7451,34	7794,51	8140,14
DRZWI DWUSKRZYDŁOWE PEŁNE/ SZKŁONE DYMOSZCZELNE EI 30 SR 27dB	1452* 1352*	do 2200	5 195	4 964	5 195	5 391	5 616
			6389,85	6105,72	6389,85	6630,93	6907,68
DRZWI JEDNOSKRZYDŁOWE PEŁNE DYMOSZCZELNE EI 60 SR 32dB	1012	do 2200	2 293	2 293	2 395	2 618	2 731
			2820,39	2820,39	2945,85	3220,14	3359,13
DRZWI JEDNOSKRZYDŁOWE SZKŁONE DYMOSZCZELNE EI 60 SR 32dB	1012	do 2200	4 299	4 299	4 411	4 523	4 589
			5287,77	5287,77	5425,53	5563,29	5644,47
DRZWI DWUSKRZYDŁOWE PEŁNE DYMOSZCZELNE EI 60 SR 32dB	1952 1852	do 2200	3 904	3 904	4 015	4 128	4 194
			4801,92	4801,92	4938,45	5077,44	5158,62
DRZWI DWUSKRZYDŁOWE SZKŁONE DYMOSZCZELNE EI 60 SR 32dB	1752 1652 1552*	do 2200	7 152	7 152	7 348	7 376	7 443
			8796,96	8796,96	9038,04	9072,48	9154,89
DRZWI DWUSKRZYDŁOWE PEŁNE/ SZKŁONE DYMOSZCZELNE EI 60 SR 32dB	1452* 1352*	do 2200	5 472	5 472	5 584	5 762	5 779
			6730,56	6730,56	6868,32	7087,26	7108,17

W celu spełnienia warunków APROBATY TECHNICZNEJ do drzwi o odporności ogniowej 30 min., 60 min. należy zastosować samozamykacz.

samozamykacz	159 / 195,57	EI 30 plus, EI 60 plus
kolorystyka: srebrny, biały, brąz		

* drzwi w wersji pełnej lub pełnej / szklonej (skrzydło szersze szklone, skrzydło węższe pełne)
** Kolorystyka RAL/NCS dopłata wg grup (oprócz metalicznych)

DRZWI PRZECIWPOŻAROWE EI 30 PLUS
DRZWI PRZECIWPOŻAROWE EI 60 PLUS
nieotypowa wysokość - do 2200 mm
nieotypowa szerokość - „100”

POWŁOKA							
	wymiary po zewnętrznej stronie ościeżnicy [mm] (SZER/ WYS)		MALOWANE białe**	ECO TOP	LAMINOWANE CPL	FORNIROWANE	FORNIROWANE - LINIA RETRO/ LIMBA/ SAHARA/ TANGANIKA/ KONGO
				TOP RESIST	SILKSTONE LAMISTONE		
DRZWI JEDNOSKRZYDŁOWE PEŁNE EI 30 SR 32dB	1112	do 2200	1 763	1 511	1 680	1 909	1 985
			2168,49	1858,53	2066,40	2348,07	2441,55
DRZWI JEDNOSKRZYDŁOWE SZKLONE EI 30 SR 32dB	1112	do 2200	3 611	3 359	3 512	3 653	3 818
			4441,53	4131,57	4319,76	4493,19	4696,14
DRZWI DWUSKRZYDŁOWE PEŁNE EI 30 SR 27dB	2152 2052	do 2200	3 396	3 131	3 391	3 652	3 743
			4177,08	3851,13	4170,93	4491,96	4603,89
DRZWI DWUSKRZYDŁOWE SZKLONE EI 30 SR 27dB	1952 1852 1752	do 2200	6 248	5 958	6 248	6 553	6 859
			7685,04	7328,34	7685,04	8060,19	8436,57
DRZWI DWUSKRZYDŁOWE PEŁNE/ SZKŁONE EI 30 SR 27dB	1652* 1552* 1452*	do 2200	5 308	5 056	5 308	5 521	5 766
			6528,84	6218,88	6528,84	6790,83	7092,18
DRZWI JEDNOSKRZYDŁOWE PEŁNE EI 60 SR 32dB	1112	do 2200	2 321	2 321	2 433	2 676	2 799
			2854,83	2854,83	2992,59	3291,48	3442,77
DRZWI JEDNOSKRZYDŁOWE SZKLONE EI 60 SR 32dB	1112	do 2200	4 510	4 510	4 632	4 754	4 826
			5547,30	5547,30	5697,36	5847,42	5935,98
DRZWI DWUSKRZYDŁOWE PEŁNE EI 60 SR 32dB	2152 2052	do 2200	3 899	3 899	4 020	4 143	4 215
			4795,77	4795,77	4944,60	5095,89	5184,45
DRZWI DWUSKRZYDŁOWE SZKLONE EI 60 SR 32dB	1952 1852 1752	do 2200	7 442	7 442	7 656	7 687	7 760
			9153,66	9153,66	9416,88	9455,01	9544,80
DRZWI DWUSKRZYDŁOWE PEŁNE/ SZKŁONE EI 60 SR 32dB	1652* 1552* 1452*	do 2200	5 609	5 609	5 731	5 926	5 944
			6899,07	6899,07	7049,13	7288,98	7311,12
DRZWI JEDNOSKRZYDŁOWE PEŁNE DY-MOSZCZELNE EI 30 SR 32dB	1112	do 2200	1 943	1 691	1 860	2 089	2 165
			2389,89	2079,93	2287,80	2569,47	2662,95
DRZWI JEDNOSKRZYDŁOWE SZKLONE DY-MOSZCZELNE EI 30 SR 32dB	1112	do 2200	3 791	3 539	3 692	3 833	3 998
			4662,93	4352,97	4541,16	4714,59	4917,54
DRZWI DWUSKRZYDŁOWE PEŁNE DY-MOSZCZELNE EI 30 SR 27dB	2152 2052	do 2200	3 756	3 491	3 751	4 012	4 103
			4619,88	4293,93	4613,73	4934,76	5046,69
DRZWI DWUSKRZYDŁOWE SZKLONE DY-MOSZCZELNE EI 30 SR 27dB	1952 1852 1752	do 2200	6 608	6 318	6 608	6 913	7 219
			8127,84	7771,14	8127,84	8502,99	8879,37
DRZWI DWUSKRZYDŁOWE PEŁNE/ SZKŁONE DY-MOSZCZELNE EI 30 SR 27dB	1652* 1552* 1452*	do 2200	5 668	5 416	5 668	5 881	6 126
			6971,64	6661,68	6971,64	7233,63	7534,98
DRZWI JEDNOSKRZYDŁOWE PEŁNE DY-MOSZCZELNE EI 60 SR 32dB	1112	do 2200	2 501	2 501	2 613	2 856	2 979
			3076,23	3076,23	3213,99	3512,88	3664,17
DRZWI JEDNOSKRZYDŁOWE SZKLONE DY-MOSZCZELNE EI 60 SR 32dB	1112	do 2200	4 690	4 690	4 812	4 934	5 006
			5768,70	5768,70	5918,76	6068,82	6157,38
DRZWI DWUSKRZYDŁOWE PEŁNE DY-MOSZCZELNE EI 60 SR 32dB	2152 2052	do 2200	4 259	4 259	4 380	4 503	4 575
			5238,57	5238,57	5387,40	5538,69	5627,25
DRZWI DWUSKRZYDŁOWE SZKLONE DY-MOSZCZELNE EI 60 SR 32dB	1952 1852 1752	do 2200	7 802	7 802	8 016	8 047	8 120
			9596,46	9596,46	9859,68	9897,81	9987,60
DRZWI DWUSKRZYDŁOWE PEŁNE/ SZKŁONE DY-MOSZCZELNE EI 60 SR 32dB	1652* 1552* 1452*	do 2200	5 969	5 969	6 091	6 286	6 304
			7341,87	7341,87	7491,93	7731,78	7753,92

W celu spełnienia warunków APROBATY TECHNICZNEJ do drzwi o odporności ogniowej 30 min., 60 min. należy zastosować samozamykacz.

samozamykacz	159 / 195,57	EI 30 plus, EI 60 plus
kolorystyka: srebrny, biały, brąz		

* drzwi w wersji pełnej lub pełnej / szklonej
(skrzydło szersze szklone, skrzydło węższe pełne)
** Kolorystyka RAL/NCS dopłata wg grup (oprócz metalicznych)

DRZWI PRZECIWPOŻAROWE EI 30 PLUS
DRZWI PRZECIWPOŻAROWE EI 60 PLUS
nieotypowa wysokość - do 2200 mm
nieotypowa szerokość - „110”

POWŁOKA							
	wymiar po zewnętrznej stronie ościeżnicy [mm] (SZER/ WYS)		MALOWANE białe **	ECO TOP	LAMINOWANE CPL	FORNIROWANE	FORNIROWANE - LINIA RETRO/ LIMBA/ SAHARA/ TANGANIKA/ KONGO
				TOP RESIST	SILKSTONE LAMISTONE		
DRZWI JEDNOSKRZYDŁOWE PEŁNE EI 30 SR 32dB	1212	do 2200	1 910	1 637	1 820	2 068	2 150
			2349,30	2013,51	2238,60	2543,64	2644,50
DRZWI JEDNOSKRZYDŁOWE SZKLONE EI 30 SR 32dB	1212	do 2200	3 912	3 639	3 805	3 957	4 137
			4811,76	4475,97	4680,15	4867,11	5088,51
DRZWI DWUSKRZYDŁOWE PEŁNE EI 30 SR 27dB	2352 2252	do 2200	3 679	3 392	3 674	3 956	4 055
			4525,17	4172,16	4519,02	4865,88	4987,65
DRZWI DWUSKRZYDŁOWE SZKLONE EI 30 SR 27dB	2152 2052	do 2200	6 769	6 455	6 769	7 099	7 431
			8325,87	7939,65	8325,87	8731,77	9140,13
DRZWI DWUSKRZYDŁOWE PEŁNE/ SZKŁONE EI 30 SR 27dB	1952 1852	do 2200	5 750	5 477	5 750	5 981	6 247
			1752* 1652* 1552*	7072,50	6736,71	7072,50	7356,63
DRZWI JEDNOSKRZYDŁOWE PEŁNE EI 60 SR 32dB	1212	do 2200	2 515	2 515	2 635	2 898	3 033
			3093,45	3093,45	3241,05	3564,54	3730,59
DRZWI JEDNOSKRZYDŁOWE SZKLONE EI 60 SR 32dB	1212	do 2200	4 886	4 886	5 018	5 150	5 228
			6009,78	6009,78	6172,14	6334,50	6430,44
DRZWI DWUSKRZYDŁOWE PEŁNE EI 60 SR 32dB	2352 2252	do 2200	4 223	4 223	4 356	4 489	4 567
			2152 2052 1952 1852 1752 1652 1552	5194,29	5194,29	5357,88	5521,47
DRZWI JEDNOSKRZYDŁOWE PEŁNE DY-MOSZCZELNE EI 30 SR 32dB	1212	do 2200	2 105	1 832	2 015	2 263	2 345
			2589,15	2253,36	2478,45	2783,49	2884,35
DRZWI JEDNOSKRZYDŁOWE SZKLONE DY-MOSZCZELNE EI 30 SR 32dB	1212	do 2200	4 107	3 834	4 000	4 152	4 332
			5051,61	4715,82	4920,00	5106,96	5328,36
DRZWI DWUSKRZYDŁOWE PEŁNE DY-MOSZCZELNE EI 30 SR 27dB	2352 2252	do 2200	4 069	3 782	4 064	4 346	4 445
			2152	5004,87	4651,86	4998,72	5345,58
DRZWI DWUSKRZYDŁOWE SZKLONE DY-MOSZCZELNE EI 30 SR 27dB	2052 1952	do 2200	7 159	6 845	7 159	7 489	7 821
			1852	8805,57	8419,35	8805,57	9211,47
DRZWI DWUSKRZYDŁOWE PEŁNE/ SZKŁONE DY-MOSZCZELNE EI 30 SR 27dB	1752* 1652* 1552*	do 2200	6 140	5 867	6 140	6 371	6 637
			7552,20	7216,41	7552,20	7836,33	8163,51
DRZWI JEDNOSKRZYDŁOWE PEŁNE DY-MOSZCZELNE EI 60 SR 32dB	1212	do 2200	2 710	2 710	2 830	3 093	3 228
			3333,30	3333,30	3480,90	3804,39	3970,44
DRZWI JEDNOSKRZYDŁOWE SZKLONE DY-MOSZCZELNE EI 60 SR 32dB	1212	do 2200	5 081	5 081	5 213	5 345	5 423
			6249,63	6249,63	6411,99	6574,35	6670,29
DRZWI DWUSKRZYDŁOWE PEŁNE DY-MOSZCZELNE EI 60 SR 32dB	2352 2252	do 2200	4 613	4 613	4 746	4 879	4 957
			2152 2052 1952 1852 1752 1652 1552	5673,99	5673,99	5837,58	6001,17

W celu spełnienia warunków APROBATY TECHNICZNEJ do drzwi o odporności ogniowej 30 min., 60 min. należy zastosować samozamykacz.

* drzwi w wersji pełnej lub pełnej / szklonej
(skrzydło szersze szklone, skrzydło węższe pełne)
** Kolorystyka RAL/NCS dopłata wg grup (oprócz metalicznych)

samoamykacz	159 / 195,57	EI 30 plus, EI 60 plus
kolorystyka: srebrny, biały, brąz		

Ceny (zł): **NETTO**/brutto (VAT 23%)

DRZWI PRZECIWPOŻAROWE EI 30 PLUS DRZWI PRZECIWPOŻAROWE EI 60 PLUS

nietyпова wysokość - do 2300 mm

POWŁOKA							
	wymiary po zewnętrznej stronie ościeżnicy [mm] (SZER/WYS)		MALOWANE białe **	ECO TOP	LAMINOWANE CPL	FORNIROWANE	FORNIROWANE - LINIA RETRO/ LIMBA/ SAHARA/ TANGANIKA/ KONGO
					SILKSTONE		
					LAMISTONE		
DRZWI JEDNOSKRZYDŁOWE PEŁNE EI 30 SR 32dB	1012	do 2300	1 763	1 511	1 680	1 909	1 985
			2168,49	1858,53	2066,40	2348,07	2441,55
DRZWI JEDNOSKRZYDŁOWE SZKŁONE EI 30 SR 32dB	1012	do 2300	3 611	3 359	3 512	3 653	3 818
			4441,53	4131,57	4319,76	4493,19	4696,14
DRZWI DWUSKRZYDŁOWE PEŁNE EI 30 SR 27dB	1952 1852	do 2300	3 396	3 131	3 391	3 652	3 743
			4177,08	3851,13	4170,93	4491,96	4603,89
DRZWI DWUSKRZYDŁOWE SZKŁONE EI 30 SR 27dB	1752 1652 1552*	do 2300	6 248	5 958	6 248	6 553	6 859
			7685,04	7328,34	7685,04	8060,19	8436,57
DRZWI DWUSKRZYDŁOWE PEŁNE/ SZKŁONE EI 30 SR 27dB	1452* 1352*	do 2300	5 308	5 056	5 308	5 521	5 766
			6528,84	6218,88	6528,84	6790,83	7092,18
DRZWI JEDNOSKRZYDŁOWE PEŁNE EI 60 SR 32dB	1012	do 2300	2 321	2 321	2 433	2 676	2 799
			2854,83	2854,83	2992,59	3291,48	3442,77
DRZWI JEDNOSKRZYDŁOWE SZKŁONE EI 60 SR 32dB	1012	do 2300	4 510	4 510	4 632	4 754	4 826
			5547,30	5547,30	5697,36	5847,42	5935,98
DRZWI DWUSKRZYDŁOWE PEŁNE EI 60 SR 32dB	1952 1852	do 2300	3 899	3 899	4 020	4 143	4 215
			4795,77	4795,77	4944,60	5095,89	5184,45
DRZWI DWUSKRZYDŁOWE SZKŁONE EI 60 SR 32dB	1752 1652 1552*	do 2300	7 442	7 442	7 656	7 687	7 760
			9153,66	9153,66	9416,88	9455,01	9544,80
DRZWI DWUSKRZYDŁOWE PEŁNE/ SZKŁONE EI 60 SR 32dB	1452* 1352*	do 2300	5 609	5 609	5 731	5 926	5 944
			6899,07	6899,07	7049,13	7288,98	7311,12
DRZWI JEDNOSKRZYDŁOWE PEŁNE DYMOSZCZELNE EI 30 SR 32dB	1012	do 2300	1 943	1 691	1 860	2 089	2 165
			2389,89	2079,93	2287,80	2569,47	2662,95
DRZWI JEDNOSKRZYDŁOWE SZKŁONE DYMOSZCZELNE EI 30 SR 32dB	1012	do 2300	3 791	3 539	3 692	3 833	3 998
			4662,93	4352,97	4541,16	4714,59	4917,54
DRZWI DWUSKRZYDŁOWE PEŁNE DYMOSZCZELNE EI 30 SR 27dB	1952 1852	do 2300	3 756	3 491	3 751	4 012	4 103
			4619,88	4293,93	4613,73	4934,76	5046,69
DRZWI DWUSKRZYDŁOWE SZKŁONE DYMOSZCZELNE EI 30 SR 27dB	1752 1652 1552*	do 2300	6 608	6 318	6 608	6 913	7 219
			8127,84	7771,14	8127,84	8502,99	8879,37
DRZWI DWUSKRZYDŁOWE PEŁNE/ SZKŁONE DYMOSZCZELNE EI 30 SR 27dB	1452* 1352*	do 2300	5 668	5 416	5 668	5 881	6 126
			6971,64	6661,68	6971,64	7233,63	7534,98
DRZWI JEDNOSKRZYDŁOWE PEŁNE DYMOSZCZELNE EI 60 SR 32dB	1012	do 2300	2 501	2 501	2 613	2 856	2 979
			3076,23	3076,23	3213,99	3512,88	3664,17
DRZWI JEDNOSKRZYDŁOWE SZKŁONE DYMOSZCZELNE EI 60 SR 32dB	1012	do 2300	4 690	4 690	4 812	4 934	5 006
			5768,70	5768,70	5918,76	6068,82	6157,38
DRZWI DWUSKRZYDŁOWE PEŁNE DYMOSZCZELNE EI 60 SR 32dB	1952 1852	do 2300	4 259	4 259	4 380	4 503	4 575
			5238,57	5238,57	5387,40	5538,69	5627,25
DRZWI DWUSKRZYDŁOWE SZKŁONE DYMOSZCZELNE EI 60 SR 32dB	1752 1652 1552*	do 2300	7 802	7 802	8 016	8 047	8 120
			9596,46	9596,46	9859,68	9897,81	9987,60
DRZWI DWUSKRZYDŁOWE PEŁNE/ SZKŁONE DYMOSZCZELNE EI 60 SR 32dB	1452* 1352*	do 2300	5 969	5 969	6 091	6 286	6 304
			7341,87	7341,87	7491,93	7731,78	7753,92

W celu spełnienia warunków APROBATY TECHNICZNEJ do drzwi o odporności ogniowej 30 min., 60 min. należy zastosować samozamykacz.

samoamykacz	159 / 195,57	EI 30 plus, EI 60 plus
kolorystyka: srebrny, biały, brąz		

* drzwi w wersji pełnej lub pełnej / szklonej
(skrzydło szersze szklone, skrzydło węższe pełne)
** Kolorystyka RAL/NCS dopłata wg grup (oprócz metalicznych)

Ceny (zł): **NETTO**/brutto (VAT 23%)

DRZWI PRZECIWPOŻAROWE EI 30 PLUS
DRZWI PRZECIWPOŻAROWE EI 60 PLUS
 nietypowa wysokość - do 2300 mm
 nietypowa szerokość - „100”

POWŁOKA							
	wymiar po zewnętrznej stronie ościeżnicy [mm] (SZER/ WYS)		MALOWANE białe**	ECO TOP	LAMINOWANE CPL	FORNIROWANE	FORNIROWANE - LINIA RETRO/ LIMBA/ SAHARA/ TANGANIKI/ KONGO
					SILKSTONE		
					LAMISTONE		
DRZWI JEDNOSKRZYDŁOWE PEŁNE EI 30 SR 32dB	1112	do 2300	1 910	1 637	1 820	2 068	2 150
			2349,30	2013,51	2238,60	2543,64	2644,50
DRZWI JEDNOSKRZYDŁOWE SZKŁONE EI 30 SR 32dB	1112	do 2300	3 912	3 639	3 805	3 957	4 137
			4811,76	4475,97	4680,15	4867,11	5088,51
DRZWI DWUSKRZYDŁOWE PEŁNE EI 30 SR 27dB	2152 2052	do 2300	3 679	3 392	3 674	3 956	4 055
			4525,17	4172,16	4519,02	4865,88	4987,65
DRZWI DWUSKRZYDŁOWE SZKŁONE EI 30 SR 27dB	1952 1852	do 2300	6 769	6 455	6 769	7 099	7 431
			8325,87	7939,65	8325,87	8731,77	9140,13
DRZWI DWUSKRZYDŁOWE PEŁNE/ SZKŁONE EI 30 SR 27dB	1752 1652* 1552* 1452*	do 2300	5 750	5 477	5 750	5 981	6 247
			7072,50	6736,71	7072,50	7356,63	7683,81
DRZWI JEDNOSKRZYDŁOWE PEŁNE EI 60 SR 32dB	1112	do 2300	2 515	2 515	2 635	2 898	3 033
			3093,45	3093,45	3241,05	3564,54	3730,59
DRZWI JEDNOSKRZYDŁOWE SZKŁONE EI 60 SR 32dB	1112	do 2300	4 886	4 886	5 018	5 150	5 228
			6009,78	6009,78	6172,14	6334,50	6430,44
DRZWI DWUSKRZYDŁOWE PEŁNE EI 60 SR 32dB	2152 2052	do 2300	4 223	4 223	4 356	4 489	4 567
			5194,29	5194,29	5357,88	5521,47	5617,41
DRZWI DWUSKRZYDŁOWE SZKŁONE EI 60 SR 32dB	1952 1852	do 2300	8 062	8 062	8 294	8 327	8 406
			9916,26	9916,26	10201,62	10242,21	10339,38
DRZWI DWUSKRZYDŁOWE PEŁNE/ SZKŁONE EI 60 SR 32dB	1752 1652* 1552* 1452*	do 2300	6 077	6 077	6 209	6 420	6 440
			7474,71	7474,71	7637,07	7896,60	7921,20
DRZWI JEDNOSKRZYDŁOWE PEŁNE DYMOSZCZELNE EI 30 SR 32dB	1112	do 2300	2 105	1 832	2 015	2 263	2 345
			2589,15	2253,36	2478,45	2783,49	2884,35
DRZWI JEDNOSKRZYDŁOWE SZKŁONE DYMOSZCZELNE EI 30 SR 32dB	1112	do 2300	4 107	3 834	4 000	4 152	4 332
			5051,61	4715,82	4920,00	5106,96	5328,36
DRZWI DWUSKRZYDŁOWE PEŁNE DYMOSZCZELNE EI 30 SR 27dB	2152 2052	do 2300	4 069	3 782	4 064	4 346	4 445
			5004,87	4651,86	4998,72	5345,58	5467,35
DRZWI DWUSKRZYDŁOWE SZKŁONE DYMOSZCZELNE EI 30 SR 27dB	1952 1852	do 2300	7 159	6 845	7 159	7 489	7 821
			8805,57	8419,35	8805,57	9211,47	9619,83
DRZWI DWUSKRZYDŁOWE PEŁNE/ SZKŁONE DYMOSZCZELNE EI 30 SR 27dB	1752 1652* 1552* 1452*	do 2300	6 140	5 867	6 140	6 371	6 637
			7552,20	7216,41	7552,20	7836,33	8163,51
DRZWI JEDNOSKRZYDŁOWE PEŁNE DYMOSZCZELNE EI 60 SR 32dB	1112	do 2300	2 710	2 710	2 830	3 093	3 228
			3333,30	3333,30	3480,90	3804,39	3970,44
DRZWI JEDNOSKRZYDŁOWE SZKŁONE DYMOSZCZELNE EI 60 SR 32dB	1112	do 2300	5 081	5 081	5 213	5 345	5 423
			6249,63	6249,63	6411,99	6574,35	6670,29
DRZWI DWUSKRZYDŁOWE PEŁNE DYMOSZCZELNE EI 60 SR 32dB	2152 2052	do 2300	4 613	4 613	4 746	4 879	4 957
			5673,99	5673,99	5837,58	6001,17	6097,11
DRZWI DWUSKRZYDŁOWE SZKŁONE DYMOSZCZELNE EI 60 SR 32dB	1952 1852	do 2300	8 452	8 452	8 684	8 717	8 796
			10395,96	10395,96	10681,32	10721,91	10819,08
DRZWI DWUSKRZYDŁOWE PEŁNE/ SZKŁONE DYMOSZCZELNE EI 60 SR 32dB	1752 1652* 1552* 1452*	do 2300	6 467	6 467	6 599	6 810	6 830
			7954,41	7954,41	8116,77	8376,30	8400,90

W celu spełnienia warunków APROBATY TECHNICZNEJ do drzwi o odporności ogniowej 30 min., 60 min. należy zastosować samozamykacz.

* drzwi w wersji pełnej lub pełnej / szklonej (skrzydło szersze szklone, skrzydło węższe pełne)

** Kolorystyka RAL/NCS dopłata wg grup (oprócz metalicznych)

samozamykacz	159 / 195,57	EI 30 plus, EI 60 plus
kolorystyka: srebrny, biały, brąz		

Ceny (zł): **NETTO**/brutto (VAT 23%)

DRZWI PRZECIWPOŻAROWE EI 30 PLUS
DRZWI PRZECIWPOŻAROWE EI 60 PLUS
nieotypowa wysokość - do 2300 mm
nieotypowa szerokość - „110”

POWŁOKA							
	wymiary po zewnętrznej stronie ościeżnicy [mm] (SZER/ WYS)		MALOWANE białe**	ECO TOP	LAMINOWANE CPL	FORNIROWANE	FORNIROWANE - LINIA RETRO/ LIMBA/ SAHARA/ TANGANIKA/ KONGO
					SILKSTONE		
					LAMISTONE		
DRZWI JEDNOSKRZYDŁOWE PEŁNE EI 30 SR 32dB	1212	do 2300	2 057	1 763	1 960	2 227	2 316
			2530,11	2168,49	2410,80	2739,21	2848,68
DRZWI JEDNOSKRZYDŁOWE SZKLONE EI 30 SR 32dB	1212	do 2300	4 213	3 919	4 098	4 262	4 455
			5181,99	4820,37	5040,54	5242,26	5479,65
DRZWI DWUSKRZYDŁOWE PEŁNE EI 30 SR 27dB	2352 2252	do 2300	3 962	3 653	3 956	4 260	4 367
			4873,26	4493,19	4865,88	5239,80	5371,41
DRZWI DWUSKRZYDŁOWE SZKŁONE EI 30 SR 27dB	2152 2052	do 2300	7 290	6 951	7 290	7 645	8 002
			8966,70	8549,73	8966,70	9403,35	9842,46
DRZWI DWUSKRZYDŁOWE PEŁNE/ SZKLONE EI 30 SR 27dB	1852 1752* 1652* 1552*	do 2300	6 192	5 898	6 192	6 441	6 727
			7616,16	7254,54	7616,16	7922,43	8274,21
DRZWI JEDNOSKRZYDŁOWE PEŁNE EI 60 SR 32dB	1212	do 2300	2 708	2 708	2 838	3 121	3 266
			3330,84	3330,84	3490,74	3838,83	4017,18
DRZWI JEDNOSKRZYDŁOWE SZKLONE EI 60 SR 32dB	1212	do 2300	5 262	5 262	5 404	5 546	5 630
			6472,26	6472,26	6646,92	6821,58	6924,90
DRZWI DWUSKRZYDŁOWE PEŁNE EI 60 SR 32dB	2352 2252 2152 2052 1952 1852 1752 1652 1552	do 2300	4 548	4 548	4 691	4 834	4 918
			5594,04	5594,04	5769,93	5945,82	6049,14
DRZWI JEDNOSKRZYDŁOWE PEŁNE DYMOSZCZELNE EI 30 SR 32dB	1212	do 2300	2 267	1 973	2 170	2 437	2 526
			2788,41	2426,79	2669,10	2997,51	3106,98
DRZWI JEDNOSKRZYDŁOWE SZKLONE DYMOSZCZELNE EI 30 SR 32dB	1212	do 2300	4 423	4 129	4 308	4 472	4 665
			5440,29	5078,67	5298,84	5500,56	5737,95
DRZWI DWUSKRZYDŁOWE PEŁNE DYMOSZCZELNE EI 30 SR 27dB	2352 2252	do 2300	4 382	4 073	4 376	4 680	4 787
			5389,86	5009,79	5382,48	5756,40	5888,01
DRZWI DWUSKRZYDŁOWE SZKŁONE DYMOSZCZELNE EI 30 SR 27dB	2152 2052	do 2300	7 710	7 371	7 710	8 065	8 422
			9483,30	9066,33	9483,30	9919,95	10359,06
DRZWI DWUSKRZYDŁOWE PEŁNE/ SZKŁONE DYMOSZCZELNE EI 30 SR 27dB	1852 1752* 1652* 1552*	do 2300	6 612	6 318	6 612	6 861	7 147
			8132,76	7771,14	8132,76	8439,03	8790,81
DRZWI JEDNOSKRZYDŁOWE PEŁNE DYMOSZCZELNE EI 60 SR 32dB	1212	do 2300	2 918	2 918	3 048	3 331	3 476
			3589,14	3589,14	3749,04	4097,13	4275,48
DRZWI JEDNOSKRZYDŁOWE SZKLONE DYMOSZCZELNE EI 60 SR 32dB	1212	do 2300	5 472	5 472	5 614	5 756	5 840
			6730,56	6730,56	6905,22	7079,88	7183,20
DRZWI DWUSKRZYDŁOWE PEŁNE DYMOSZCZELNE EI 60 SR 32dB	2352 2252 2152 2052 1952 1852 1752 1652 1552	do 2300	4 968	4 968	5 111	5 254	5 338
			6110,64	6110,64	6286,53	6462,42	6565,74

W celu spełnienia warunków APROBATY TECHNICZNEJ do drzwi o odporności ogniowej 30 min., 60 min. należy zastosować samozamykacz.

samoamykacz	159 / 195,57	EI 30 plus, EI 60 plus
kolorystyka: srebrny, biały, brąz		

* drzwi w wersji pełnej lub pełnej / szklonej
(skrzydło szersze szklone, skrzydło węższe pełne)
** Kolorystyka RAL/NCS dopłata wg grup (oprócz metalicznych)

DRZWI PRZECIWPOŻAROWE EI 30 PLUS DRZWI PRZECIWPOŻAROWE EI 60 PLUS

nietykowa wysokość - do 2400 mm

POWŁOKA							
	wymiary po zewnętrznej stronie ościeżnicy [mm] (SZER/ WYS)		MALOWANE białe**	ECO TOP	LAMINOWANE CPL	FORNIROWANE	FORNIROWANE - LINIA RETRO/ LIMBA/ SAHARA/ TANGANIKA/ KONGO
					SILKSTONE		
					LAMISTONE		
DRZWI JEDNOSKRZYDŁOWE PEŁNE EI 30 SR 32dB	1012	do 2400	1 910	1 637	1 820	2 068	2 150
			2349,30	2013,51	2238,60	2543,64	2644,50
DRZWI JEDNOSKRZYDŁOWE SZKLONE EI 30 SR 32dB	1012	do 2400	3 912	3 639	3 805	3 957	4 137
			4811,76	4475,97	4680,15	4867,11	5088,51
DRZWI DWUSKRZYDŁOWE PEŁNE EI 30 SR 27dB	1952 1852	do 2400	3 679	3 392	3 674	3 956	4 055
			4525,17	4172,16	4519,02	4865,88	4987,65
DRZWI DWUSKRZYDŁOWE SZKLONE EI 30 SR 27dB	1752 1652 1552*	do 2400	6 769	6 455	6 769	7 099	7 431
			8325,87	7939,65	8325,87	8731,77	9140,13
DRZWI DWUSKRZYDŁOWE PEŁNE/ SZKLONE EI 30 SR 27dB	1452* 1352*	do 2400	5 750	5 477	5 750	5 981	6 247
			7072,50	6736,71	7072,50	7356,63	7683,81
DRZWI JEDNOSKRZYDŁOWE PEŁNE EI 60 SR 32dB	1012	do 2400	2 515	2 515	2 635	2 898	3 033
			3093,45	3093,45	3241,05	3564,54	3730,59
DRZWI JEDNOSKRZYDŁOWE SZKLONE EI 60 SR 32dB	1012	do 2400	4 886	4 886	5 018	5 150	5 228
			6009,78	6009,78	6172,14	6334,50	6430,44
DRZWI DWUSKRZYDŁOWE PEŁNE EI 60 SR 32dB	1952 1852	do 2400	4 223	4 223	4 356	4 489	4 567
			5194,29	5194,29	5357,88	5521,47	5617,41
DRZWI DWUSKRZYDŁOWE SZKLONE EI 60 SR 32dB	1752 1652 1552*	do 2350	8 062	8 062	8 294	8 327	8 406
			9916,26	9916,26	10201,62	10242,21	10339,38
DRZWI DWUSKRZYDŁOWE PEŁNE/ SZKLONE EI 60 SR 32dB	1452* 1352*	do 2350	6 077	6 077	6 209	6 420	6 440
			7474,71	7474,71	7637,07	7896,60	7921,20
DRZWI JEDNOSKRZYDŁOWE PEŁNE DYMOSZCZELNE EI 30 SR 32dB	1012	do 2400	2 105	1 832	2 015	2 263	2 345
			2589,15	2253,36	2478,45	2783,49	2884,35
DRZWI JEDNOSKRZYDŁOWE SZKLONE DYMOSZCZELNE EI 30 SR 32dB	1012	do 2400	4 107	3 834	4 000	4 152	4 332
			5051,61	4715,82	4920,00	5106,96	5328,36
DRZWI DWUSKRZYDŁOWE PEŁNE DY- MOSZCZELNE EI 30 SR 27dB	1952 1852	do 2400	4 069	3 782	4 064	4 346	4 445
			5004,87	4651,86	4998,72	5345,58	5467,35
DRZWI DWUSKRZYDŁOWE SZKLONE DYMOSZCZELNE EI 30 SR 27dB	1752 1652 1552*	do 2400	7 159	6 845	7 159	7 489	7 821
			8805,57	8419,35	8805,57	9211,47	9619,83
DRZWI DWUSKRZYDŁOWE PEŁNE/ SZKLONE DYMOSZCZELNE EI 30 SR 27dB	1452* 1352*	do 2400	6 140	5 867	6 140	6 371	6 637
			7552,20	7216,41	7552,20	7836,33	8163,51
DRZWI JEDNOSKRZYDŁOWE PEŁNE DYMOSZCZELNE EI 60 SR 32dB	1012	do 2400	2 710	2 710	2 830	3 093	3 228
			3333,30	3333,30	3480,90	3804,39	3970,44
DRZWI JEDNOSKRZYDŁOWE SZKLONE DYMOSZCZELNE EI 60 SR 32dB	1012	do 2400	5 081	5 081	5 213	5 345	5 423
			6249,63	6249,63	6411,99	6574,35	6670,29
DRZWI DWUSKRZYDŁOWE PEŁNE DY- MOSZCZELNE EI 60 SR 32dB	1952 1852	do 2400	4 613	4 613	4 746	4 879	4 957
			5673,99	5673,99	5837,58	6001,17	6097,11
DRZWI DWUSKRZYDŁOWE SZKLONE DYMOSZCZELNE EI 60 SR 32dB	1752 1652 1552*	do 2350	8 452	8 452	8 684	8 717	8 796
			10395,96	10395,96	10681,32	10721,91	10819,08
DRZWI DWUSKRZYDŁOWE PEŁNE/ SZKLONE DYMOSZCZELNE EI 60 SR 32dB	1452* 1352*	do 2350	6 467	6 467	6 599	6 810	6 830
			7954,41	7954,41	8116,77	8376,30	8400,90

W celu spełnienia warunków APROBATY TECHNICZNEJ do drzwi o od-
porności ogniowej 30 min., 60 min. należy zastosować samozamykacz.

* drzwi w wersji pełnej lub pełnej / szklonej
(skrzydło szersze szklone, skrzydło węższe pełne)

** Kolorystyka RAL/NCS dopłata wg grup (oprócz metalicznych)

samozamykacz	159 / 195,57	EI 30 plus, EI 60 plus
kolorystyka: srebrny, biały, brąz		

DRZWI PRZECIWPOŻAROWE EI 30 PLUS DRZWI PRZECIWPOŻAROWE EI 60 PLUS

nietykowa wysokość - do 2400 mm
nietykowa szerokość - „100”

POWŁOKA							
	wymiary po zewnętrznej stronie ościeżnicy [mm] (SZER/ WYS)		MALOWANE białe**	ECO TOP	LAMINOWANE CPL	FORNIROWANE	FORNIROWANE - LINIA RETRO/ LIMBA/ SAHARA/ TANGANIKA/ KONGO
					SILKSTONE		
					LAMISTONE		
DRZWI JEDNOSKRZYDŁOWE PEŁNE EI 30 SR 32dB	1112	do 2400	2 057	1 763	1 960	2 227	2 316
			2530,11	2168,49	2410,80	2739,21	2848,68
DRZWI JEDNOSKRZYDŁOWE SZKLONE EI 30 SR 32dB	1112	do 2400	4 213	3 919	4 098	4 262	4 455
			5181,99	4820,37	5040,54	5242,26	5479,65
DRZWI DWUSKRZYDŁOWE PEŁNE EI 30 SR 27dB	2152 2052	do 2400	3 962	3 653	3 956	4 260	4 367
			4873,26	4493,19	4865,88	5239,80	5371,41
DRZWI DWUSKRZYDŁOWE SZKLONE EI 30 SR 27dB	1852 1752	do 2400	7 290	6 951	7 290	7 645	8 002
			8966,70	8549,73	8966,70	9403,35	9842,46
DRZWI DWUSKRZYDŁOWE PEŁNE/ SZKLONE EI 30 SR 27dB	1652* 1552* 1452*	do 2400	6 192	5 898	6 192	6 441	6 727
			7616,16	7254,54	7616,16	7922,43	8274,21
DRZWI JEDNOSKRZYDŁOWE PEŁNE EI 60 SR 32dB	1112	do 2400	2 708	2 708	2 838	3 121	3 266
			3330,84	3330,84	3490,74	3838,83	4017,18
DRZWI JEDNOSKRZYDŁOWE SZKLONE EI 60 SR 32dB	1112	do 2400	5 262	5 262	5 404	5 546	5 630
			6472,26	6472,26	6646,92	6821,58	6924,90
DRZWI DWUSKRZYDŁOWE PEŁNE EI 60 SR 32dB	2152 2052	do 2400	4 548	4 548	4 691	4 834	4 918
			5594,04	5594,04	5769,93	5945,82	6049,14
DRZWI DWUSKRZYDŁOWE SZKLONE EI 60 SR 32dB	1852 1752	do 2350	8 682	8 682	8 932	8 968	9 053
			10678,86	10678,86	10986,36	11030,64	11135,19
DRZWI DWUSKRZYDŁOWE PEŁNE/ SZKLONE EI 60 SR 32dB	1652* 1552* 1452*	do 2350	6 544	6 544	6 686	6 914	6 935
			8049,12	8049,12	8223,78	8504,22	8530,05
DRZWI JEDNOSKRZYDŁOWE PEŁNE DYMOSZCZELNE EI 30 SR 32dB	1112	do 2400	2 267	1 973	2 170	2 437	2 526
			2788,41	2426,79	2669,10	2997,51	3106,98
DRZWI JEDNOSKRZYDŁOWE SZKLONE DYMOSZCZELNE EI 30 SR 32dB	1112	do 2400	4 423	4 129	4 308	4 472	4 665
			5440,29	5078,67	5298,84	5500,56	5737,95
DRZWI DWUSKRZYDŁOWE PEŁNE DYMOSZCZELNE EI 30 SR 27dB	2152 2052	do 2400	4 382	4 073	4 376	4 680	4 787
			5389,86	5009,79	5382,48	5756,40	5888,01
DRZWI DWUSKRZYDŁOWE SZKLONE DYMOSZCZELNE EI 30 SR 27dB	1852 1752	do 2400	7 710	7 371	7 710	8 065	8 422
			9483,30	9066,33	9483,30	9919,95	10359,06
DRZWI DWUSKRZYDŁOWE PEŁNE/ SZKLONE DYMOSZCZELNE EI 30 SR 27dB	1652* 1552* 1452*	do 2400	6 612	6 318	6 612	6 861	7 147
			8132,76	7771,14	8132,76	8439,03	8790,81
DRZWI JEDNOSKRZYDŁOWE PEŁNE DYMOSZCZELNE EI 60 SR 32dB	1112	do 2400	2 918	2 918	3 048	3 331	3 476
			3589,14	3589,14	3749,04	4097,13	4275,48
DRZWI JEDNOSKRZYDŁOWE SZKLONE DYMOSZCZELNE EI 60 SR 32dB	1112	do 2400	5 472	5 472	5 614	5 756	5 840
			6730,56	6730,56	6905,22	7079,88	7183,20
DRZWI DWUSKRZYDŁOWE PEŁNE DYMOSZCZELNE EI 60 SR 32dB	2152 2052	do 2400	4 968	4 968	5 111	5 254	5 338
			6110,64	6110,64	6286,53	6462,42	6565,74
DRZWI DWUSKRZYDŁOWE SZKLONE DYMOSZCZELNE EI 60 SR 32dB	1952 1852	do 2350	9 102	9 102	9 352	9 388	9 473
			11195,46	11195,46	11502,96	11547,24	11651,79
DRZWI DWUSKRZYDŁOWE PEŁNE/ SZKLONE DYMOSZCZELNE EI 60 SR 32dB	1652* 1552* 1452*	do 2350	6 964	6 964	7 106	7 334	7 355
			8565,72	8565,72	8740,38	9020,82	9046,65

W celu spełnienia warunków APROBATY TECHNICZNEJ do drzwi o odporności ogniowej 30 min., 60 min. należy zastosować samozamykacz.

* drzwi w wersji pełnej lub pełnej / szklonej (skrzydło szersze szklone, skrzydło węższe pełne)

** Kolorystyka RAL/NCS dopłata wg grup (oprócz metalicznych)

samozamykacz	159 / 195,57	EI 30 plus, EI 60 plus
kolorystyka: srebrny, biały, brąz		

Ceny (zł): **NETTO**/brutto (VAT 23%)

DRZWI PRZECIWPOŻAROWE EI 30 PLUS
DRZWI PRZECIWPOŻAROWE EI 60 PLUS
nieotypowa wysokość - do 2400 mm
nieotypowa szerokość - „110”

POWŁOKA							
	wymiary po zewnętrznej stronie ościeżnicy [mm] (SZER/ WYS)		MALOWANE białe**	ECO TOP	LAMINOWANE CPL	FORNIROWANE	FORNIROWANE - LINIA RETRO/ LIMBA/ SAHARA/ TANGANIKA/ KONGO
					SILKSTONE		
					LAMISTONE		
DRZWI JEDNOSKRZYDŁOWE PEŁNE EI 30 SR 32dB	1212	do 2400	2 204	1 889	2 100	2 387	2 481
			2710,92	2323,47	2583,00	2936,01	3051,63
DRZWI JEDNOSKRZYDŁOWE SZKŁONE EI 30 SR 32dB	1212	do 2400	4 514	4 199	4 391	4 566	4 773
			5552,22	5164,77	5400,93	5616,18	5870,79
DRZWI DWUSKRZYDŁOWE PEŁNE EI 30 SR 27dB	2352 2252 2152	do 2400	4 245	3 914	4 239	4 565	4 679
			5221,35	4814,22	5213,97	5614,95	5755,17
DRZWI DWUSKRZYDŁOWE SZKŁONE EI 30 SR 27dB	2052 1952 1852	do 2400	7 811	7 448	7 811	8 192	8 574
			9607,53	9161,04	9607,53	10076,16	10546,02
DRZWI DWUSKRZYDŁOWE PEŁNE/ SZKŁONE EI 30 SR 27dB	1752* 1652* 1552*	do 2400	6 635	6 320	6 635	6 902	7 208
			8161,05	7773,60	8161,05	8489,46	8865,84
DRZWI JEDNOSKRZYDŁOWE PEŁNE EI 60 SR 32dB	1212	do 2400	2 902	2 902	3 041	3 344	3 499
			3569,46	3569,46	3740,43	4113,12	4303,77
DRZWI JEDNOSKRZYDŁOWE SZKŁONE EI 60 SR 32dB	1212	do 2400	5 638	5 638	5 790	5 942	6 032
			6934,74	6934,74	7121,70	7308,66	7419,36
DRZWI DWUSKRZYDŁOWE PEŁNE EI 60 SR 32dB	2352 2252 2152 2052 1952 1852 1752 1652 1552	do 2400	4 873	4 873	5 026	5 179	5 269
			5993,79	5993,79	6181,98	6370,17	6480,87
DRZWI JEDNOSKRZYDŁOWE PEŁNE DYMOSZCZELNE EI 30 SR 32dB	1212	do 2400	2 429	2 114	2 325	2 612	2 706
			2987,67	2600,22	2859,75	3212,76	3328,38
DRZWI JEDNOSKRZYDŁOWE SZKŁONE DYMOSZCZELNE EI 30 SR 32dB	1212	do 2400	4 739	4 424	4 616	4 791	4 998
			5828,97	5441,52	5677,68	5892,93	6147,54
DRZWI DWUSKRZYDŁOWE PEŁNE DYMOSZCZELNE EI 30 SR 27dB	2352 2252 2152	do 2400	4 695	4 364	4 689	5 015	5 129
			5774,85	5367,72	5767,47	6168,45	6308,67
DRZWI DWUSKRZYDŁOWE SZKŁONE DYMOSZCZELNE EI 30 SR 27dB	2052 1952 1852	do 2400	8 261	7 898	8 261	8 642	9 024
			10161,03	9714,54	10161,03	10629,66	11099,52
DRZWI DWUSKRZYDŁOWE PEŁNE/ SZKŁONE DYMOSZCZELNE EI 30 SR 27dB	1752* 1652* 1552*	do 2400	7 085	6 770	7 085	7 352	7 658
			8714,55	8327,10	8714,55	9042,96	9419,34
DRZWI JEDNOSKRZYDŁOWE PEŁNE DYMOSZCZELNE EI 60 SR 32dB	1212	do 2400	3 127	3 127	3 266	3 569	3 724
			3846,21	3846,21	4017,18	4389,87	4580,52
DRZWI JEDNOSKRZYDŁOWE SZKŁONE DYMOSZCZELNE EI 60 SR 32dB	1212	do 2400	5 863	5 863	6 015	6 167	6 257
			7211,49	7211,49	7398,45	7585,41	7696,11
DRZWI DWUSKRZYDŁOWE PEŁNE DYMOSZCZELNE EI 60 SR 32dB	2352 2252 2152 2052 1952 1852 1752 1652 1552	do 2400	5 323	5 323	5 476	5 629	5 719
			6547,29	6547,29	6735,48	6923,67	7034,37

W celu spełnienia warunków APROBATY TECHNICZNEJ do drzwi o odporności ogniowej 30 min., 60 min. należy zastosować samozamykacz.

* drzwi w wersji pełnej lub pełnej / szklonej
(skrzydło szersze szklone, skrzydło węższe pełne)

** Kolorystyka RAL/NCS dopłata wg grup (oprócz metalicznych)

samozamykacz	159 / 195,57	EI 30 plus, EI 60 plus
kolorystyka: srebrny, biały, brąz		

Ceny (zł): **NETTO**/brutto (VAT 23%)

DRZWI PRZECIWPOŻAROWE EI 30 PLUS DRZWI PRZECIWPOŻAROWE EI 60 PLUS

nietykowa wysokość - do 2500 mm

POWŁOKA							
	wymiary po zewnętrznej stronie ościeżnicy [mm] (SZER/ WYS)		MALOWANE białe**	ECO TOP	LAMINOWANE CPL	FORNIROWANE	FORNIROWANE - LINIA RETRO/ LIMBA/ SAHARA/ TANGANIKA/ KONGO
					SILKSTONE		
					LAMISTONE		
DRZWI JEDNOSKRZYDŁOWE PEŁNE EI 30 SR 32dB	1012	do 2500	2 057	1 763	1 960	2 227	2 316
			2530,11	2168,49	2410,80	2739,21	2848,68
DRZWI JEDNOSKRZYDŁOWE SZKŁONE EI 30 SR 32dB	1012	do 2500	4 213	3 919	4 098	4 262	4 455
			5181,99	4820,37	5040,54	5242,26	5479,65
DRZWI DWUSKRZYDŁOWE PEŁNE EI 30 SR 27dB	1952 1852	do 2500	3 962	3 653	3 956	4 260	4 367
4873,26			4493,19	4865,88	5239,80	5371,41	
DRZWI DWUSKRZYDŁOWE SZKŁONE EI 30 SR 27dB	1752 1652 1552*	do 2500	7 290	6 951	7 290	7 645	8 002
			8966,70	8549,73	8966,70	9403,35	9842,46
DRZWI DWUSKRZYDŁOWE PEŁNE/ SZKŁONE EI 30 SR 27dB	1452* 1352*	do 2500	6 192	5 898	6 192	6 441	6 727
			7616,16	7254,54	7616,16	7922,43	8274,21
DRZWI JEDNOSKRZYDŁOWE PEŁNE EI 60 SR 32dB	1012	do 2500	2 708	2 708	2 838	3 121	3 266
			3330,84	3330,84	3490,74	3838,83	4017,18
DRZWI JEDNOSKRZYDŁOWE SZKŁONE EI 60 SR 32dB	1012	do 2500	5 262	5 262	5 404	5 546	5 630
			6472,26	6472,26	6646,92	6821,58	6924,90
DRZWI DWUSKRZYDŁOWE PEŁNE EI 60 SR 32dB	1952 1852 1752 1652 1552 1452 1352	do 2500	4 548	4 548	4 691	4 834	4 918
			5594,04	5594,04	5769,93	5945,82	6049,14
DRZWI JEDNOSKRZYDŁOWE PEŁNE DYMOSZCZELNE EI 30 SR 32dB	1012	do 2500	2 267	1 973	2 170	2 437	2 526
			2788,41	2426,79	2669,10	2997,51	3106,98
DRZWI JEDNOSKRZYDŁOWE SZKŁONE DYMOSZCZELNE EI 30 SR 32dB	1012	do 2500	4 423	4 129	4 308	4 472	4 665
			5440,29	5078,67	5298,84	5500,56	5737,95
DRZWI DWUSKRZYDŁOWE PEŁNE DYMOSZCZELNE EI 30 SR 27dB	1952 1852	do 2500	4 382	4 073	4 376	4 680	4 787
5389,86			5009,79	5382,48	5756,40	5888,01	
DRZWI DWUSKRZYDŁOWE SZKŁONE DYMOSZCZELNE EI 30 SR 27dB	1752 1652 1552*	do 2500	7 710	7 371	7 710	8 065	8 422
			9483,30	9066,33	9483,30	9919,95	10359,06
DRZWI DWUSKRZYDŁOWE PEŁNE/ SZKŁONE DYMOSZCZELNE EI 30 SR 27dB	1452* 1352*	do 2500	6 612	6 318	6 612	6 861	7 147
			8132,76	7771,14	8132,76	8439,03	8790,81
DRZWI JEDNOSKRZYDŁOWE PEŁNE DYMOSZCZELNE EI 60 SR 32dB	1012	do 2500	2 918	2 918	3 048	3 331	3 476
			3589,14	3589,14	3749,04	4097,13	4275,48
DRZWI JEDNOSKRZYDŁOWE SZKŁONE DYMOSZCZELNE EI 60 SR 32dB	1012	do 2500	5 472	5 472	5 614	5 756	5 840
			6730,56	6730,56	6905,22	7079,88	7183,20
DRZWI DWUSKRZYDŁOWE PEŁNE DYMOSZCZELNE EI 60 SR 32dB	1952 1852 1752 1652 1552 1452 1352	do 2500	4 968	4 968	5 111	5 254	5 338
			6110,64	6110,64	6286,53	6462,42	6565,74

W celu spełnienia warunków APROBATY TECHNICZNEJ do drzwi o odporności ogniowej 30 min., 60 min. należy zastosować samozamykacz.

samozamykacz	159 / 195,57	EI 30 plus, EI 60 plus
kolorystyka: srebrny, biały, brąz		

* drzwi w wersji pełnej lub pełnej / szklonej
(skrzydło szersze szklone, skrzydło węższe pełne)
** Kolorystyka RAL/NCS dopłata wg grup (oprócz metalicznych)

DRZWI PRZECIWPOŻAROWE EI 30 PLUS
DRZWI PRZECIWPOŻAROWE EI 60 PLUS
nieotypowa wysokość - do 2500 mm
nieotypowa szerokość - „100”

POWŁOKA							
	wymiar po zewnętrznej stronie ościeżnicy [mm] (SZER/ WYS)		MALOWANE białe**	ECO TOP	LAMINOWANE CPL	FORNIROWANE	FORNIROWANE - LINIA RETRO/ LIMBA/ SAHARA/ TANGANIKA/ KONGO
					SILKSTONE		
					LAMISTONE		
DRZWI JEDNOSKRZYDŁOWE PEŁNE EI 30 SR 32dB	1112	do 2500	2 204	1 889	2 100	2 387	2 481
			2710,92	2323,47	2583,00	2936,01	3051,63
DRZWI JEDNOSKRZYDŁOWE SZKŁONE EI 30 SR 32dB	1112	do 2500	4 514	4 199	4 391	4 566	4 773
			5552,22	5164,77	5400,93	5616,18	5870,79
DRZWI DWUSKRZYDŁOWE PEŁNE EI 30 SR 27dB	2152 2052	do 2500	4 245	3 914	4 239	4 565	4 679
			5221,35	4814,22	5213,97	5614,95	5755,17
DRZWI DWUSKRZYDŁOWE SZKŁONE EI 30 SR 27dB	1952 1852 1752	do 2500	7 811	7 448	7 811	8 192	8 574
			9607,53	9161,04	9607,53	10076,16	10546,02
			1652* 1552* 1452*	do 2500	6 635	6 320	6 635
8161,05	7773,60	8161,05	8489,46		8865,84		
DRZWI JEDNOSKRZYDŁOWE PEŁNE EI 60 SR 32dB	1112	do 2500	2 902	2 902	3 041	3 344	3 499
			3569,46	3569,46	3740,43	4113,12	4303,77
DRZWI JEDNOSKRZYDŁOWE SZKŁONE EI 60 SR 32dB	1112	do 2500	5 638	5 638	5 790	5 942	6 032
			6934,74	6934,74	7121,70	7308,66	7419,36
DRZWI DWUSKRZYDŁOWE PEŁNE EI 60 SR 32dB	2152 2052 1952 1852 1752 1652 1552 1452	do 2500	4 873	4 873	5 026	5 179	5 269
			5993,79	5993,79	6181,98	6370,17	6480,87
DRZWI JEDNOSKRZYDŁOWE PEŁNE DYMOSZCZELNE EI 30 SR 32dB	1112	do 2500	2 429	2 114	2 325	2 612	2 706
			2987,67	2600,22	2859,75	3212,76	3328,38
DRZWI JEDNOSKRZYDŁOWE SZKŁONE DYMOSZCZELNE EI 30 SR 32dB	1112	do 2500	4 739	4 424	4 616	4 791	4 998
			5828,97	5441,52	5677,68	5892,93	6147,54
DRZWI DWUSKRZYDŁOWE PEŁNE DYMOSZCZELNE EI 30 SR 27dB	2152 2052	do 2500	4 695	4 364	4 689	5 015	5 129
			5774,85	5367,72	5767,47	6168,45	6308,67
DRZWI DWUSKRZYDŁOWE SZKŁONE DYMOSZCZELNE EI 30 SR 27dB	1952 1852 1752	do 2500	8 261	7 898	8 261	8 642	9 024
			10161,03	9714,54	10161,03	10629,66	11099,52
DRZWI DWUSKRZYDŁOWE PEŁNE/ SZKŁONE DYMOSZCZELNE EI 30 SR 27dB	1652* 1552* 1452*	do 2500	7 085	6 770	7 085	7 352	7 658
			8714,55	8327,10	8714,55	9042,96	9419,34
DRZWI JEDNOSKRZYDŁOWE PEŁNE DYMOSZCZELNE EI 60 SR 32dB	1112	do 2500	3 127	3 127	3 266	3 569	3 724
			3846,21	3846,21	4017,18	4389,87	4580,52
DRZWI JEDNOSKRZYDŁOWE SZKŁONE DYMOSZCZELNE EI 60 SR 32dB	1112	do 2500	5 863	5 863	6 015	6 167	6 257
			7211,49	7211,49	7398,45	7585,41	7696,11
DRZWI DWUSKRZYDŁOWE PEŁNE DYMOSZCZELNE EI 60 SR 32dB	2152 2052 1952 1852 1752 1652 1552 1452	do 2500	5 323	5 323	5 476	5 629	5 719
			6547,29	6547,29	6735,48	6923,67	7034,37

W celu spełnienia warunków APROBATY TECHNICZNEJ do drzwi o odporności ogniowej 30 min., 60 min. należy zastosować samozamykacz.

samozamykacz	159 / 195,57	EI 30 plus, EI 60 plus
kolorystyka: srebrny, biały, brąz		

* drzwi w wersji pełnej lub pełnej / szklonej (skrzydło szersze szklone, skrzydło węższe pełne)
** Kolorystyka RAL/NCS dopłata wg grup (oprócz metalicznych)

DRZWI PRZECIWPOŻAROWE EI 30 PLUS
DRZWI PRZECIWPOŻAROWE EI 60 PLUS
nieotypowa wysokość - do 2500 mm
nieotypowa szerokość - „110”

POWŁOKA							
	wymary po zewnętrznej stronie ościeżnicy [mm] (SZER/ WYS)		MALOWANE białe**	ECO TOP	LAMINOWANE CPL	FORNIROWANE	FORNIROWANE - LINIA RETRO/ LIMBA/ SAHARA/ TANGANIKA/ KONGO
					SILKSTONE		
					LAMISTONE		
DRZWI JEDNOSKRZYDŁOWE PEŁNE EI 30 SR 32dB	1212	do 2500	2 350	2 014	2 240	2 546	2 646
			2890,50	2477,22	2755,20	3131,58	3254,58
DRZWI JEDNOSKRZYDŁOWE SZKŁONE EI 30 SR 32dB	1212	do 2500	4 814	4 478	4 683	4 870	5 091
			5921,22	5507,94	5760,09	5990,10	6261,93
DRZWI DWUSKRZYDŁOWE PEŁNE EI 30 SR 27dB	2352 2252 2152	do 2500	4 528	4 174	4 522	4 869	4 990
			5569,44	5134,02	5562,06	5988,87	6137,70
DRZWI DWUSKRZYDŁOWE SZKŁONE EI 30 SR 27dB	2052 1952 1852	do 2500	8 331	7 944	8 331	8 738	9 146
			10247,13	9771,12	10247,13	10747,74	11249,58
DRZWI DWUSKRZYDŁOWE PEŁNE/ SZKŁONE EI 30 SR 27dB	1752* 1652* 1552*	do 2500	7 077	6 741	7 077	7 362	7 688
			8704,71	8291,43	8704,71	9055,26	9456,24
DRZWI JEDNOSKRZYDŁOWE PEŁNE EI 60 SR 32dB	1212	do 2500	3 095	3 095	3 244	3 567	3 732
			3806,85	3806,85	3990,12	4387,41	4590,36
DRZWI JEDNOSKRZYDŁOWE SZKŁONE EI 60 SR 32dB	1212	do 2500	6 013	6 013	6 176	6 339	6 435
			7395,99	7395,99	7596,48	7796,97	7915,05
DRZWI DWUSKRZYDŁOWE PEŁNE EI 60 SR 32dB	2352 2252 2152 2052 1952 1852 1752 1652 1552	do 2500	5 198	5 198	5 361	5 524	5 620
			6393,54	6393,54	6594,03	6794,52	6912,60
DRZWI JEDNOSKRZYDŁOWE PEŁNE DYMOSZCZELNE EI 30 SR 32dB	1212	do 2500	2 590	2 254	2 480	2 786	2 886
			3185,70	2772,42	3050,40	3426,78	3549,78
DRZWI JEDNOSKRZYDŁOWE SZKŁONE DYMOSZCZELNE EI 30 SR 32dB	1212	do 2500	5 054	4 718	4 923	5 110	5 331
			6216,42	5803,14	6055,29	6285,30	6557,13
DRZWI DWUSKRZYDŁOWE PEŁNE DYMOSZCZELNE EI 30 SR 27dB	2352 2252 2152	do 2500	5 008	4 654	5 002	5 349	5 470
			6159,84	5724,42	6152,46	6579,27	6728,10
DRZWI DWUSKRZYDŁOWE SZKŁONE DYMOSZCZELNE EI 30 SR 27dB	2052 1952 1852	do 2500	8 811	8 424	8 811	9 218	9 626
			10837,53	10361,52	10837,53	11338,14	11839,98
DRZWI DWUSKRZYDŁOWE PEŁNE/ SZKŁONE DYMOSZCZELNE EI 30 SR 27dB	1752* 1652* 1552*	do 2500	7 557	7 221	7 557	7 842	8 168
			9295,11	8881,83	9295,11	9645,66	10046,64
DRZWI JEDNOSKRZYDŁOWE PEŁNE DYMOSZCZELNE EI 60 SR 32dB	1212	do 2500	3 335	3 335	3 484	3 807	3 972
			4102,05	4102,05	4285,32	4682,61	4885,56
DRZWI JEDNOSKRZYDŁOWE SZKŁONE DYMOSZCZELNE EI 60 SR 32dB	1212	do 2500	6 253	6 253	6 416	6 579	6 675
			7691,19	7691,19	7891,68	8092,17	8210,25
DRZWI DWUSKRZYDŁOWE PEŁNE DYMOSZCZELNE EI 60 SR 32dB	2352 2252 2152 2052 1952 1852 1752 1652 1552	do 2500	5 678	5 678	5 841	6 004	6 100
			6983,94	6983,94	7184,43	7384,92	7503,00

W celu spełnienia warunków APROBATY TECHNICZNEJ do drzwi o odporności ogniowej 30 min., 60 min. należy zastosować samozamykacz.

* drzwi w wersji pełnej lub pełnej / szklonej (skrzydło szersze szklone, skrzydło węższe pełne)

** Kolorystyka RAL/NCS dopłata wg grup (oprócz metalicznych)

samozamykacz	159 / 195,57	EI 30 plus, EI 60 plus
kolorystyka: srebrny, biały, brąz		

SKRZYDŁO PRZECIWPOŻAROWE EI 30 PLUS DO OŚCIEŻNICY METALOWEJ

POWŁOKA							
	wymiary po zewnętrznej stronie skrzydła [mm] (SZER/ WYS)		MALOWANE białe**	ECO TOP	LAMINOWANE CPL	FORNIROWANE	FORNIROWANE - LINIA RETRO/ LIMBA/ SAHARA/ TANGA- NIKA/ KONGO
				TOP RESIST	SILKSTONE		
					LAMISTONE		
SKRZYDŁO DO JEDNOSKRZYDŁOWYCH PEŁNE EI 30 SR 32dB skrzydło drewniane jednoskrzydłowe, przylgowe, pełne o odporności ogniowej EI30 i izolacyjności akustycznej Rw=32dB, uszczelka we wrębie ościeżnicy, 2 uszczelki ekspandujące w skrzydle, uszczelka opadająca, 3 zawiasy czopowe regulowane	948	2038	1 285	1 127	1 163	1 493	1 558
			1580,55	1386,21	1430,49	1836,39	1916,34
SKRZYDŁO DO JEDNOSKRZYDŁOWYCH SZKŁONE EI 30 SR 32dB skrzydło drewniane jednoskrzydłowe, przylgowe, szklone o odporności ogniowej EI30 i izolacyjności akustycznej Rw=32dB, uszczelka we wrębie ościeżnicy, 2 uszczelki ekspandujące w skrzydle, uszczelka opadająca, 3 zawiasy czopowe regulowane	948	2038	2 632	2 505	2 432	2 856	2 998
			3237,36	3081,15	2991,36	3512,88	3687,54
SKRZYDŁA DO DWUSKRZYDŁOWYCH PEŁNE EI 30 SR 27dB skrzydło drewniane dwuskrzydłowe, przylgowe, pełne o odporności ogniowej EI30 i izolacyjności akustycznej Rw=27dB, uszczelka we wrębie ościeżnicy, 2 uszczelki ekspandujące w skrzydle, uszczelka opadająca, 3 zawiasy czopowe regulowane	948+948 948+848 948+748 948+648	2038	2 471	2 324	2 349	2 844	2 940
			3039,33	2858,52	2889,27	3498,12	3616,20
SKRZYDŁA DO DWUSKRZYDŁOWYCH SZKŁONE EI 30 SR 27dB skrzydło drewniane dwuskrzydłowe, przylgowe, szklone o odporności ogniowej EI30 i izolacyjności akustycznej Rw=27dB, uszczelka we wrębie ościeżnicy, 2 uszczelki ekspandujące w skrzydle, uszczelka opadająca, 3 zawiasy czopowe regulowane	948+548** 948+448** 948+348**	2038	4 537	4 434	4 343	5 146	5 401
			5580,51	5453,82	5341,89	6329,58	6643,23
SKRZYDŁA DO DWUSKRZYDŁOWYCH PEŁNE/ SZKŁONE EI 30 SR 27dB skrzydło drewniane dwuskrzydłowe, przylgowe, pełne/szklone o odporności ogniowej EI30 i izolacyjności akustycznej Rw=27dB, uszczelka we wrębie ościeżnicy, 2 uszczelki ekspandujące w skrzydle, uszczelka opadająca, 3 zawiasy czopowe regulowane	2038	2038	3 561	3 784	3 668	3 954	4 141
			4380,03	4654,32	4511,64	4863,42	5093,43

SKRZYDŁO PRZECIWPOŻAROWE EI 60 PLUS DO OŚCIEŻNICY METALOWEJ

POWŁOKA							
	wymiary po zewnętrznej stronie skrzydła [mm] (SZER/ WYS)		MALOWANE białe**	ECO TOP	LAMINOWANE CPL	FORNIROWANE	FORNIROWANE - LINIA RETRO/ LIMBA/ SAHARA/ TANGA- NIKA/ KONGO
				TOP RESIST	SILKSTONE		
					LAMISTONE		
SKRZYDŁO DO JEDNOSKRZYDŁOWYCH PEŁNE EI 60 SR 32dB skrzydło drewniane jednoskrzydłowe, przylgowe, pełne o odporności ogniowej EI60 i izolacyjności akustycznej Rw=32dB, uszczelka we wrębie ościeżnicy, 2 uszczelki ekspandujące w skrzydle, uszczelka opadająca, 4 zawiasy czopowe regulowane	948	2038	1 501	1 343	1 379	1 751	1 815
			1846,23	1651,89	1696,17	2153,73	2232,45
SKRZYDŁO DO JEDNOSKRZYDŁOWYCH SZKŁONE EI 60 SR 32dB skrzydło drewniane jednoskrzydłowe, przylgowe, szklone o odporności ogniowej EI60 i izolacyjności akustycznej Rw=32dB, uszczelka we wrębie ościeżnicy, 2 uszczelki ekspandujące w skrzydle, uszczelka opadająca, 4 zawiasy czopowe regulowane	948	2038	2 916	2 609	2 626	3 112	3 129
			3586,68	3209,07	3229,98	3827,76	3848,67
SKRZYDŁA DO DWUSKRZYDŁOWYCH PEŁNE EI 60 SR 32dB skrzydło drewniane dwuskrzydłowe, przylgowe, pełne o odporności ogniowej EI60 i izolacyjności akustycznej Rw=32dB, uszczelka we wrębie ościeżnicy, 2 uszczelki ekspandujące w skrzydle, uszczelka opadająca, 4 zawiasy czopowe regulowane	948+948 948+848 948+748 948+648	2038	2 523	2 257	2 279	2 715	2 729
			3103,29	2776,11	2803,17	3339,45	3356,67
SKRZYDŁA DO DWUSKRZYDŁOWYCH SZKŁONE EI 60 SR 32dB skrzydło drewniane dwuskrzydłowe, przylgowe, szklone o odporności ogniowej EI60 i izolacyjności akustycznej Rw=32dB, uszczelka we wrębie ościeżnicy, 2 uszczelki ekspandujące w skrzydle, uszczelka opadająca, 4 zawiasy czopowe regulowane	948+548** 948+448** 948+348**	2038	4 821	4 313	4 340	5 019	5 047
			5929,83	5304,99	5338,20	6173,37	6207,81
SKRZYDŁA DO DWUSKRZYDŁOWYCH PEŁNE/ SZKŁONE EI 60 SR 32dB skrzydło drewniane dwuskrzydłowe, przylgowe, pełne/szklone o odporności ogniowej EI60 i izolacyjności akustycznej Rw=32dB, uszczelka we wrębie ościeżnicy, 2 uszczelki ekspandujące w skrzydle, uszczelka opadająca, 4 zawiasy czopowe regulowane	2038	2038	3 621	3 240	3 256	3 890	3 863
			4453,83	3985,20	4004,88	4784,70	4751,49

Istnieje możliwość wykonania skrzydeł technicznych o nietypowej wysokości i szerokości po konsultacji z Działem Handlowym POL-SKONE

W celu spełnienia warunków APROBATY TECHNICZNEJ do drzwi o odporności ogniowej 30 min., 60 min. należy zastosować samozamykacz.

samozamykacz	159 / 195,57	EI 30 plus, EI 60 plus
kolorystyka: srebrny, biały, brąz		

***w celu spełnienia wymogów Aprobata Technicznej skrzydła sprzedawane są w komplecie z ościeżnicą metalową.**

** drzwi w wersji pełnej lub pełnej / szklonej
(skrzydło szersze szklone, skrzydło węższe pełne)

***Kolorystyka RAL/NCS dopłata wg grup (oprócz metalicznych)

KOMPLET REGULACJI DO DRZWI TECHNICZNYCH

z ościeżnicą stałą drewnianą

DOPLATA ZA KOMPLET REGULACJI DO DRZWI TECHNICZNYCH EI 30, EI 45, EI60, EI 30 Plus, EI 60 Plus (Z LISTWAMI PŁASKIMI)
(NAFREZOWANIE JEDNOSTRONNE OŚCIEŻNICY POD MONTAŻ PANELI I OPASEK)

Technicznych		malowane białe*	TOP RESIST	laminowane	fornirowane	
symbol ościeżnicy	zakres regulacji		ECO TOP	LAMISTONE	okleinowane kolekcje I, II, III	RETRO, LIMBA, KOLEKCJA VI
			folia drewnopodobna	SILKSTONE		
cena (zł / kpl)						
ZB1	100-120	230 / 282,90	230 / 282,90	230 / 282,90	330 / 405,90	379 / 466,17
ZB2	120-144	230 / 282,90	230 / 282,90	230 / 282,90	330 / 405,90	379 / 466,17
ZB3	144-188	258 / 317,34	258 / 317,34	258 / 317,34	369 / 453,87	425 / 522,75
ZB4	188-210	258 / 317,34	258 / 317,34	258 / 317,34	369 / 453,87	425 / 522,75
ZB5	210-254	289 / 355,47	289 / 355,47	289 / 355,47	411 / 505,53	472 / 580,56
ZB6	254-276	289 / 355,47	289 / 355,47	289 / 355,47	411 / 505,53	472 / 580,56
ZB7	276-320	318 / 391,14	318 / 391,14	318 / 391,14	449 / 552,27	516 / 634,68
ZB8	320-342	318 / 391,14	318 / 391,14	318 / 391,14	449 / 552,27	516 / 634,68
ZB9	342-386	358 / 440,34	358 / 440,34	358 / 440,34	505 / 621,15	582 / 715,86
ZB10	386-410	358 / 440,34	358 / 440,34	358 / 440,34	505 / 621,15	582 / 715,86
ZB11	410-429	446 / 548,58	446 / 548,58	446 / 548,58	626 / 769,98	721 / 886,83
ZB12	429-476	446 / 548,58	446 / 548,58	446 / 548,58	626 / 769,98	721 / 886,83
ZB13	476-495	474 / 583,02	474 / 583,02	474 / 583,02	665 / 817,95	766 / 942,18
ZB14	495-542	474 / 583,02	474 / 583,02	474 / 583,02	665 / 817,95	766 / 942,18

Do ościeżnic dwuskrzydłowych +50% *RAL/NCS - dopłata według tabeli kolorystycznej
Ościeżnice regulowane nie wykonywane są w kolorystyce PCV (kody kolorów: 700,701,702,703)

DOPLATA DO KOMPLETÓW REGULACJI DO DRZWI TECHNICZNYCH O NIETYPOWEJ SZEROKOŚCI I WYSOKOŚCI

KOMPLETY REGULACJI									
DRZWI	wysokość standardowa			wysokość do 2200			wysokość do 2300		
	szerokość STD	100	110	szerokość STD	100	110	szerokość STD	100	110
	X	+10% do X	+20% do X		+10% do X	+20% do X	+30% do X	+20% do X	+30% do X

KOMPLETY REGULACJI						
DRZWI	wysokość do 2400 wysokość do 2350			wysokość do 2500		
	szerokość STD	100	110	szerokość STD	100	110
		+30% do X	+40% do X	+50% do X	+40% do X	+50% do X

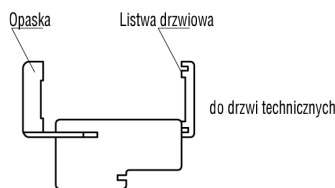

symbol	zakres regulacji	kompletacja
ZB1	100-120	Ościeżnica 100 mm, listwa, opaska 32 mm
ZB2	120-144	Ościeżnica 100 mm, listwa, opaska 52 mm

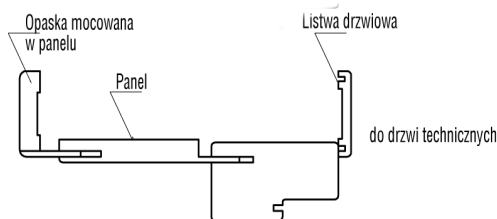

symbol	zakres regulacji	kompletacja
ZB3	144-188	Ościeżnica 100 mm, listwa, opaska 32 mm, panel 76 mm
ZB4	188-210	Ościeżnica 100 mm, listwa, opaska 52 mm, panel 76 mm
ZB5	210-254	Ościeżnica 100 mm, listwa, opaska 32 mm, panel 142 mm
ZB6	254-276	Ościeżnica 100 mm, listwa, opaska 52 mm, panel 142 mm
ZB7	276-320	Ościeżnica 100 mm, listwa, opaska 32 mm, panel 208 mm
ZB8	320-342	Ościeżnica 100 mm, listwa, opaska 52 mm, panel 208 mm
ZB9	342-386	Ościeżnica 100 mm, listwa, opaska 32 mm, panel 274 mm
ZB10	386-410	Ościeżnica 100 mm, listwa, opaska 52 mm, panel 274 mm

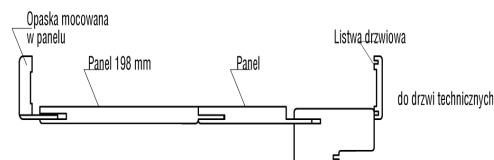

symbol	zakres regulacji	kompletacja
ZB11	410-429	Ościeżnica 100 mm, listwa, opaska 32 mm, panel 142+198 mm
ZB12	429-476	Ościeżnica 100 mm, listwa, opaska 52 mm, panel 142+198 mm
ZB13	476-495	Ościeżnica 100 mm, listwa, opaska 32 mm, panel 208+198 mm
ZB14	495-542	Ościeżnica 100 mm, listwa, opaska 52 mm, panel 208+198 mm

OŚCIEŻNICA METALOWA REGULOWANA DO DRZWI TECHNICZNYCH EI 30 PLUS ORAZ EI 60 PLUS

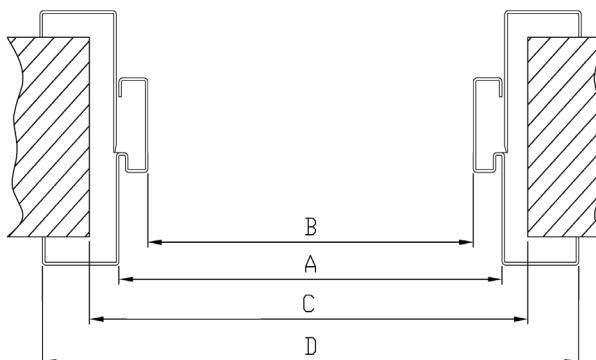
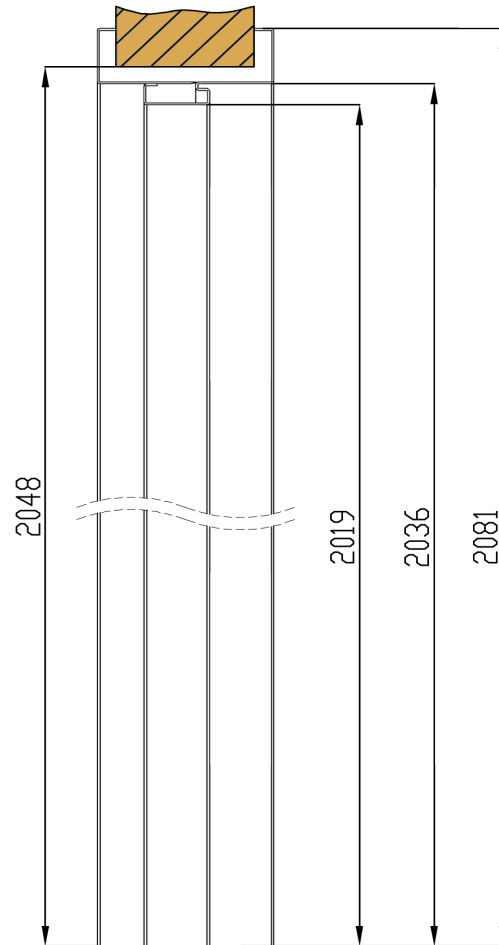
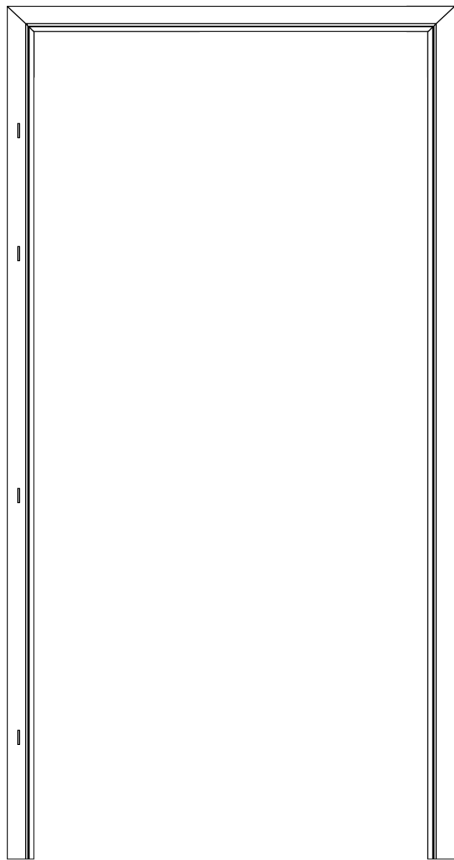

Profil ościeżnicy regulowanej

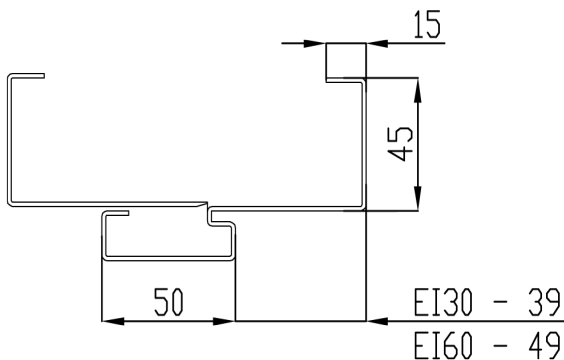

- A - wymiar w felcu ościeżnicy
- B - wymiar światła przejścia ościeżnicy
- C - proponowany wymiar montażowy ościeżnicy
- D - wymiar po zewnętrznej stronie ościeżnicy

dotyczy drzwi pojedynczych

szerokość	A	B	C	D
„60”	634	600	659	724
„70”	734	700	759	824
„80”	834	800	859	924
„90”	934	900	959	1024
„100”	1034	1000	1059	1124
„110”	1134	1100	1159	1224

dotyczy drzwi podwójnych

szerokość	A	B	C	D
„90”+„30”	1272	1238	1297	1362
„90”+„40”	1372	1338	1397	1462
„90”+„50”	1472	1438	1497	1562
„90”+„60”	1572	1538	1597	1662
„90”+„70”	1672	1638	1697	1762
„90”+„80”	1772	1738	1797	1862
„90”+„90”	1872	1838	1897	1962
„100”+„90”	1972	1938	1997	2062
„100”+„100”	2072	2038	2097	2162
„110”+„100”	2172	2138	2197	2262
„110”+„110”	2272	2238	2297	2362

CENY OŚCIEŻNIC METALOWYCH - po konsultacji z działem Handlowym

kolory standardowe: biały (RAL 9016), szary (RAL 7040), brąz (RAL 8017), beż (RAL 1001)

Na zamówienie inne kolory z palety RAL (oprócz metalicznych i perłowych) - kalkulacja indywidualna.

Ceny (zł): **NETTO**/brutto (VAT 23%)

OŚCIEŻNICA METALOWA STAŁA DO DRZWI TECHNICZNYCH EI 30 PLUS ORAZ EI 60 PLUS

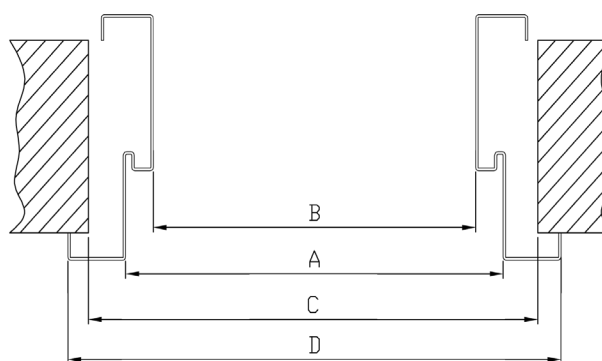
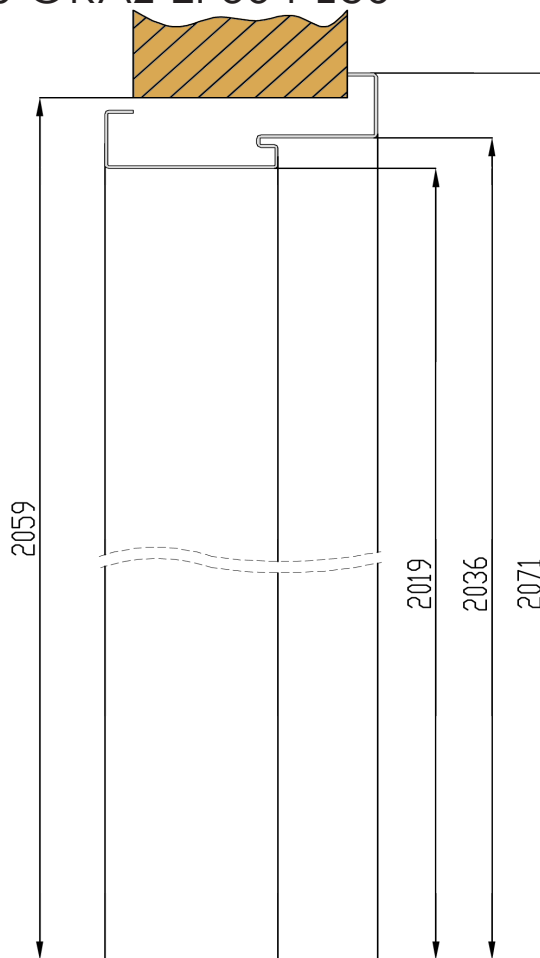
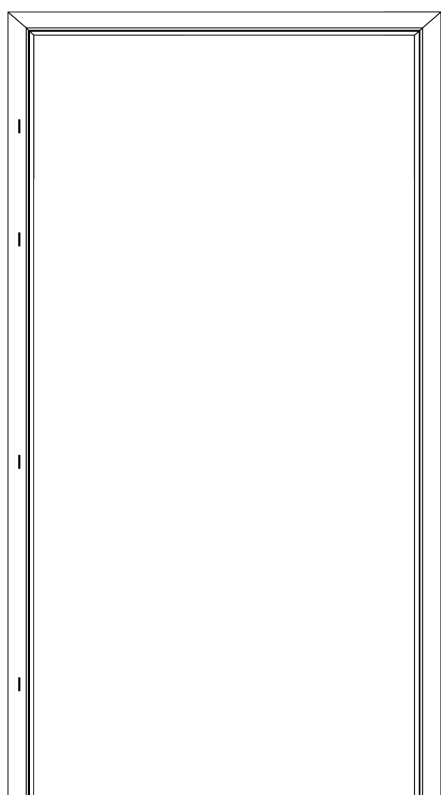

Profil ościeżnicy stałej

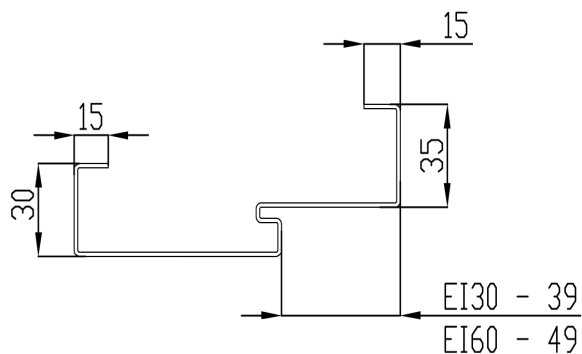

- A - wymiar w felcu ościeżnicy
- B - wymiar światła przejścia ościeżnicy
- C - proponowany wymiar montażowy ościeżnicy
- D - wymiar po zewnętrznej stronie ościeżnicy

dotyczy drzwi pojedynczych

szerokość	A	B	C	D
„60”	634	600	680	704
„70”	734	700	780	804
„80”	834	800	880	904
„90”	934	900	980	1004
„100”	1034	1000	1080	1104
„110”	1134	1100	1180	1204

dotyczy drzwi podwójnych

szerokość	A	B	C	D
„90”+„30”	1272	1238	1318	1342
„90”+„40”	1372	1338	1418	1442
„90”+„50”	1472	1438	1518	1542
„90”+„60”	1572	1538	1618	1642
„90”+„70”	1672	1638	1718	1742
„90”+„80”	1772	1738	1818	1842
„90”+„90”	1872	1838	1918	1942
„100”+„90”	1972	1938	2018	2042
„100”+„100”	2072	2038	2118	2142
„110”+„100”	2172	2138	2218	2242
„110”+„110”	2272	2238	2318	2342

CENY OŚCIEŻNIC METALOWYCH - po konsultacji z działem Handlowym

kolory standardowe: biały (RAL 9016), szary (RAL 7040), brąz (RAL 8017), beż (RAL 1001)

Na zamówienie inne kolory z palety RAL (oprócz metalicznych i perłowych) - kalkulacja indywidualna.

Ceny (zł): **NETTO**/brutto (VAT 23%)

OŚCIEŻNICE METALOWE

ceny
po konsultacji z Działem Handlowym

kolory standardowe: biały (RAL 9016), szary (RAL 7040), brąz (RAL 8017),beż (RAL 1001)
Na zamówienie inne kolory z palety RAL (oprócz metalicznych i perłowych) - kalkulacja indywidualna.

DRZWI PRZECIWOŻAROWE EI 30 PLUS, EI 60 PLUS

CENNIK DOPŁAT WYPOSAŻENIE DODATKOWE

	wymiar kratki [mm]	DOPŁATA [zł netto]
KRATKA P. POŻ. EI 30 / EI 60 do drzwi EI 30 PLUS, EI 60 PLUS	500 x 150	800 / 984,00
	500 x 200	900 / 1107,00
	300 x 150	360 / 442,80
	300 x 300	520 / 639,60
Bulaj p. pož do drzwi EI30 plus	Ø 320 mm	990 / 1217,70
Bulaj p. pož do drzwi EI60 plus	Ø 320 mm	1790 / 2201,70

	DOPŁATA za kpl osłonek na zawiasy do drzwi EI30 PLUS (ościeżnica drewniana)
osłonka PCV fi 20 mm biała , brąz (1 kpl = 3 szt.)	10zł netto
osłonka PCV fi 20 mm chrom mat, nikiel mat (1 kpl = 3 szt.)	25zł netto
osłonka PCV fi 20 mm złoty mat (1 kpl = 3 szt.)	40zł netto
	Dopłata za kpl osłonek na zawiasy do drzwi EI60 plus oraz do drzwi EI30 PLUS nietypowe wymiary (ościeżnica drewniana)
osłonka PCV fi 20 mm biała , brąz (1 kpl = 4 szt.)	12zł netto
osłonka PCV fi 20 mm chrom mat, nikiel mat (1 kpl = 4 szt.)	35zł netto
osłonka PCV fi 20 mm złoty mat (1 kpl = 4 szt.)	50zł netto

* pozostałe elementy wyposażenia drzwi przeciwpożarowych EI 30 PLUS i EI 60 PLUS -
kalkulacja indywidualna po konsultacji z Działem Handlowym uwzględniająca możliwość
wykonania/ zastosowania

Jako opcja listwy aluminiowe w drzwiach technicznych EI30

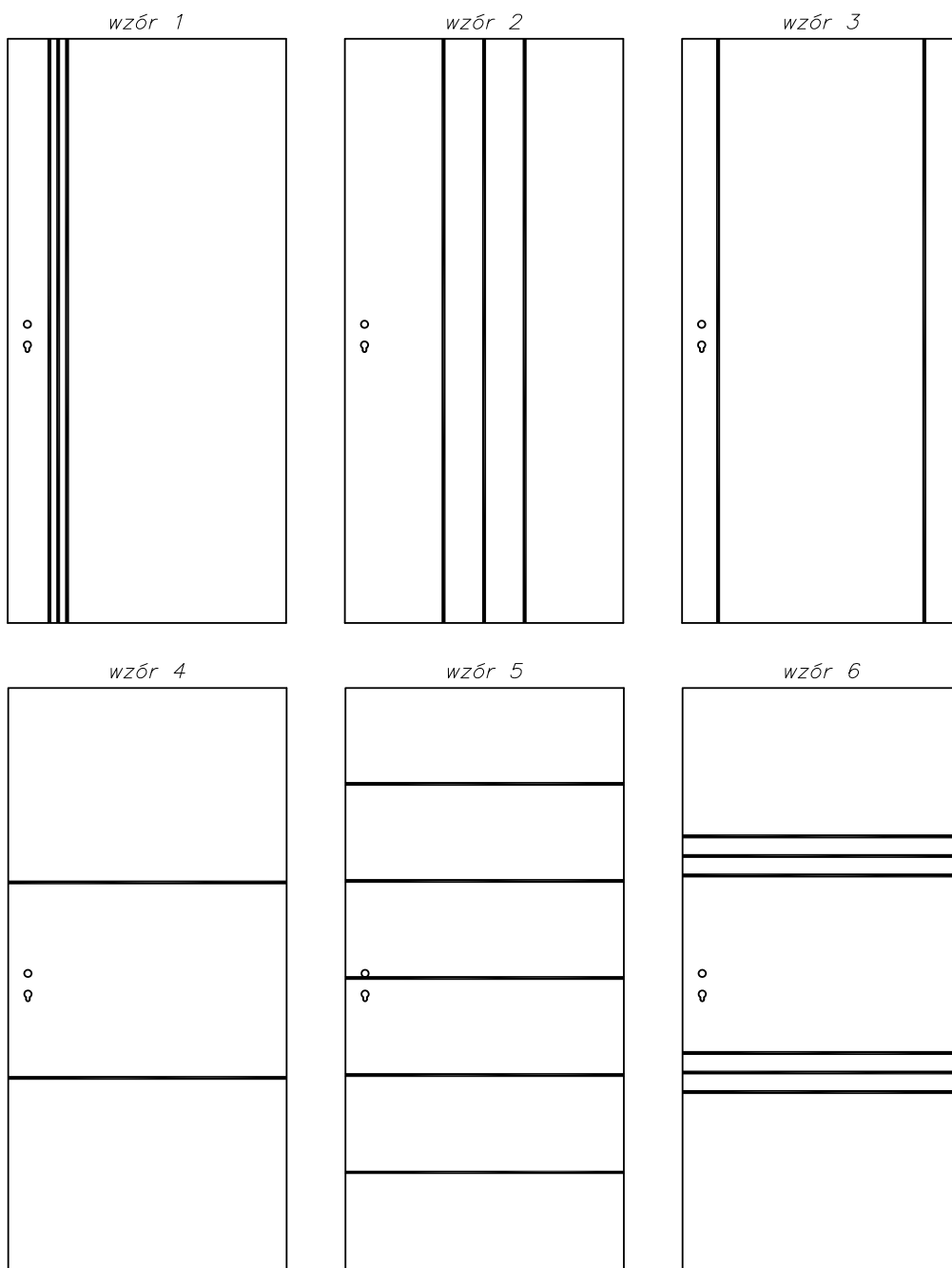

Dopłata za listwy aluminiowe w drzwiach technicznych EI30	dopłata do drzwi technicznych
Listwy aluminiowe wzór 1,2,6	199 / 244,77
Listwy aluminiowe wzór 3,4,5	99 / 121,77

KOLORYSTYKA

TOP RESIST

Powierzchnia z powłoką o wysokiej odporności na zarysowania i ścieranie.



LAMISTONE

Powierzchnia z powłoką zabezpieczającą przed wycieraniem i działaniem środków chemicznych. Polecana do budynków użyteczności publicznej i stosowana w warunkach intensywnej eksploatacji stolarki drzwiowej np.: hotele, biura.

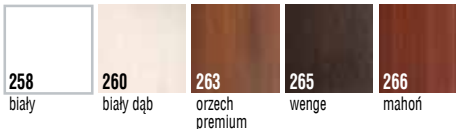

ECO TOP

Ekologiczna powierzchnia charakteryzująca się odpornością na ścieranie.



SILKSTONE

Powierzchnia o charakterystyce LAMISTONE z dodatkowym, niepowtarzalnym efektem struktury prawdziwego drewna.



LAMINOWANE

Z uwagi na jakość druku wielkonakładowego prezentowane kolory mogą się różnić od rzeczywistych.
*Dla zapytań inwestycyjnych dostępne po konsultacji z Działem Handlowym

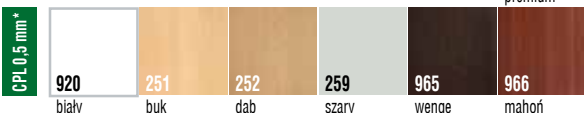

Przykładowe kolory HPL

FORNIROWANE

lakier UV

Drzwi fornirowane POL-SKONE pokryte są ekologicznym lakierem UV. Ma on zdecydowanie większą odporność na zarysowania i działanie światła od lakierów standardowych kładzionych nawet kilkukrotnie.

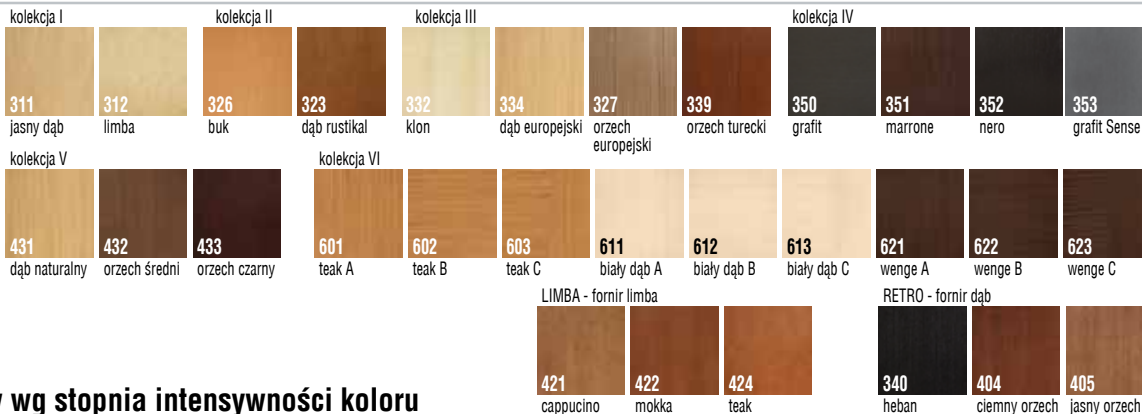

PALETA RAL

podział kolorów wg stopnia intensywności koloru

GRUPA 1 – kolory jasne: dopłata wg tabeli dopłat															
1013	1014	1015	6019	7035	7038	7044	7047	9001	9002	9003	9010	9016	9018		
GRUPA 2 – kolory pośrednie: dopłata wg tabeli dopłat															
1000	1001	1002	1003	1004	1005	1006	1007	1012	1016	1017	1018	1023	1028	1032	1034
GRUPA 3 – kolory średnie: dopłata wg tabeli dopłat															
1011	1019	1020	1024	1027	1033	2000	2001	2002	2003	2004	2008	2009	2010	2011	2012
4008	4009	4010	5012	5014	5015	5018	5021	5023	5024	6000	6001	6002	6003	6010	6011
7033	7034	7036	7037	7039	7046	8000	8001	8024	8025						
GRUPA 4 – kolory ciemne: dopłata wg tabeli dopłat															
3000	3001	3003	3002	3004	3005	3007	3009	3011	4004	4007	5000	5001	5002	5003	5004
6007	6008	6009	6012	6014	6015	6016	6020	6022	6026	6028	6029	6032	7005	7006	7008
8004	8007	8008	8011	8012	8014	8015	8016	8017	8019	8022	8023	8028			

TABELA DOPŁAT do skrzydeł RAL, NCS S wg grup kolorystycznych**	Model drzwi	GRUPA 1	GRUPA 2	GRUPA 3	GRUPA 4	Kolory NCS - po konsultacji z Działem Handlowym	
	PLYTOWE, ASTOR, GRAF, FIORD, CLASSIC Lux, SIMPLE, CL, SIMPLE Duo, GRAF Duo, ASTOR Duo, CLASSIC Duo, FI, MODERN, ASTRO, HAPPY, CERBER II, B-30/C	TECHNICZNE	280	380	450	520	
	OŚCIEŻNICE	+20%	+30%	+40%	+60%	344,40	467,40

Rzeczywiste kolory mogą różnić się od zamieszczonych w ofercie. Ze względu na naturalny charakter fornirow istnieją możliwość wystąpienia różnych ich odcieni.

Ceny (zł): NETTO/brutto (VAT 23%)



DRZWI I OKNA

www.pol-skone.eu

REGIONALNI PRZEDSTAWICIELE HANDLOWI

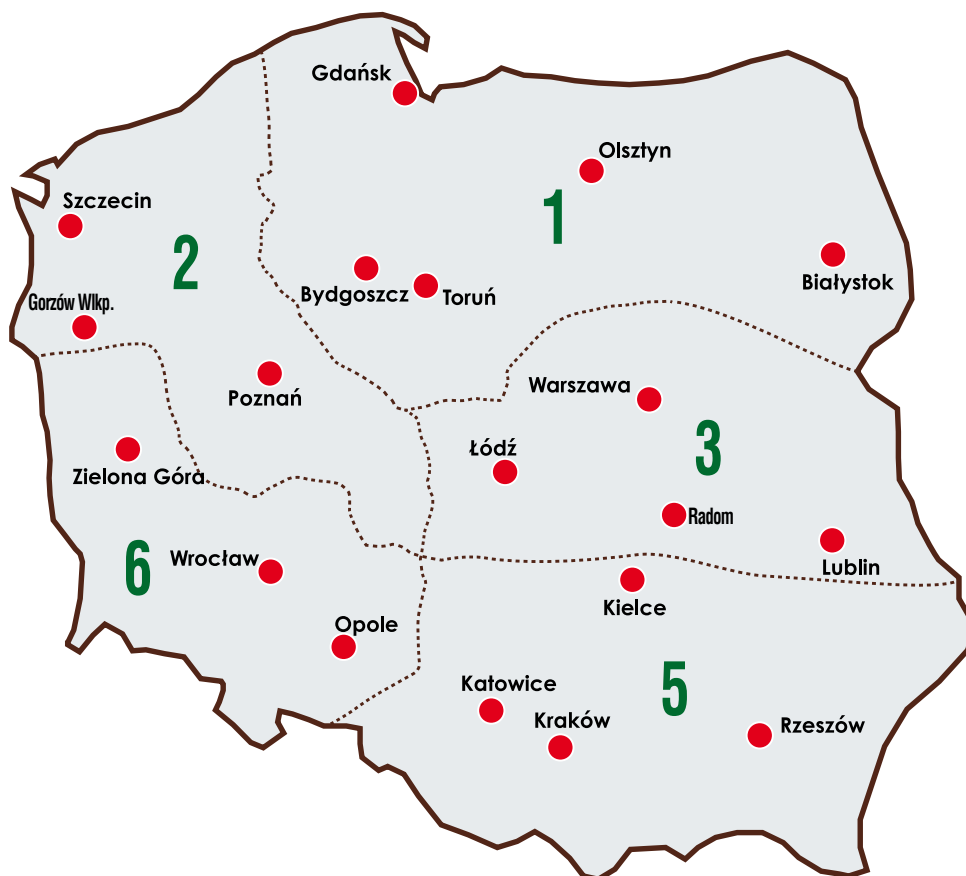

REGION 1	0601 613 013; ph1@pol-skone.eu
REGION 2	0691 027 948; ph2@pol-skone.eu
REGION 3	0607 323 315; ph3@pol-skone.eu
REGION 5	0601 353 449; ph5@pol-skone.eu
REGION 6	0605 048 912; ph6@pol-skone.eu
CZECHY, SŁOWACJA	00420 495 530 979; info@pol-skone.cz

POL-SKONE Sp. z o.o.

ul. Lucyny Herc 8, 20-328 Lublin

tel.: +48 81 744 30 11 ÷13

fax: +48 81 744 24 89; +48 81 744 39 12

e-mail: pocza@pol-skone.eu

www.pol-skone.eu

Zastoupení pro Českou republiku a Slovensko

Obchodní centrum a vzorkovna v ČR

Plotiště nad Labem 607, 503 01 Hradec Králové; tel/fax 00420 495 530 979

e-mail: info@pol-skone.cz; www.pol-skone.cz