



Drzwi SYNTESIS® LINE rozwiernie i przesuwne

Drzwi całoszklane

Drzwi całoszklane w ramie aluminiowej

Drzwi laminowane, fornirowane, malowane

| Drzwi Eclisse |

Od 1989 roku firma Eclisse odpowiada na nowe trendy w architekturze, proponując wysokiej jakości systemy do drzwi chowanych w ścianę. Produkty Eclisse nie tylko pozwalają na optymalizację przestrzeni w miejscu zamieszkania ale także na zmianę aranżacji wnętrza oraz jego wystroju. Eclisse w swojej ofercie posiada szeroką gamę opatentowanych rozwiązań. Wysoka jakość produktu ma swoje odzwierciedlenie w nowatorskich aranżacjach wnętrz i wpływa na komfort mieszkania. Nasze systemy pozwalają zmienić charakter wnętrza łącząc lub dzieląc pomieszczenia w zależności od potrzeby mieszkańców. Funkcjonalność, estetyka i bezpieczeństwo to podstawowe cechy gwarantujące użyteczność naszych produktów. Eclisse jako wiodąca firma w sektorze drzwi chowanych w ścianę na rynku włoskim eksportuje swoje produkty do wielu krajów Unii Europejskiej: Francji, Hiszpanii, Polski, Austrii, Niemiec, Słowacji oraz do krajów na innych kontynentach jak: Brazylia, Japonia. Wychodząc naprzeciw klientom stale udoskonala swoje produkty wykorzystując sugestie płynące od klientów, monterów, wykonawców oraz agentów handlowych.

Dane kontaktowe

Tel. 58 531 19 95

Fax 58 532 25 78

eclisse@eclisse.pl

DRZWI CHOWANE W ŚCIANĘ

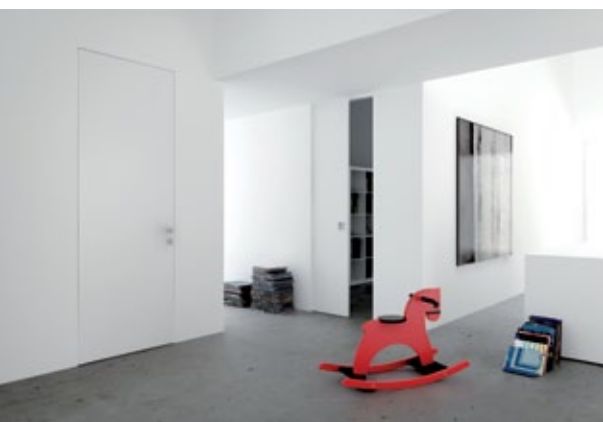

DRZWI
SYNTESIS® LINE rozwierne i przesuwne



DRZWI
CAŁOSZKLANE

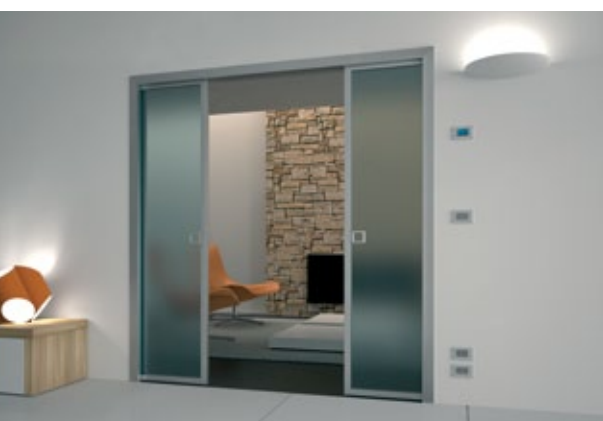

DRZWI
**SZKLANE W RAMIE
ALUMINIOWEJ**

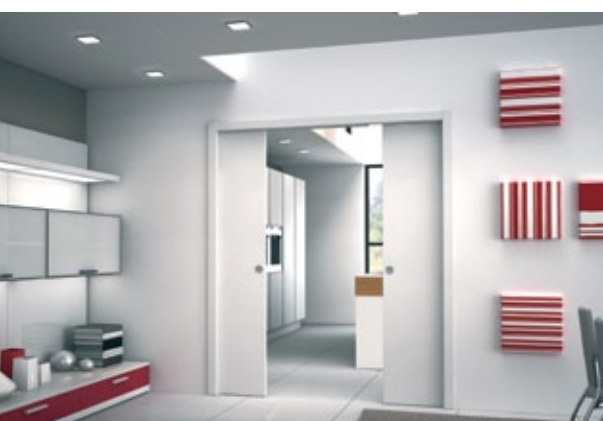

DRZWI
**FORNIROWANE,
LAMINOWANE, MALOWANE**

Stały rozwój firmy Eclisse daje możliwości reagowania na zmieniające się trendy architektury i umożliwia dostosowanie swoich produktów do aktualnych oczekiwań i potrzeb klientów. Systemy Eclisse łączą jakość, technologie oraz estetykę, które spełniają oczekiwania zarówno instalatorów jak i klientów finalnych.

Przebudowana została kasetka SYNTESIS LINE - zastosowaliśmy nowe wzmocnione profile, ulepszyliśmy montaż panela w kasecie a w szczególności zastosowaliśmy tylny odbojnik regulowany co oznacza, iż możemy regulować położenie skrzydła w kasecie.

Nowością w ofercie naszej firmy są drzwi rozwierne otwierane tradycyjnie na zewnątrz oraz do wewnątrz ościeżnicy. Drzwi rozwierne nie posiadają tradycyjnej ościeżnicy - licują się bezpośrednio ze ścianą.

INDEKS

RODZAJE KASET

DRZWI str.

OSCIEŻNICE I PASKI str.



Kaseta **POJEDYNCZA**

CAŁOSZKLANE	22
SZKLANE W RAMIE ALUMINIOWEJ	40
LAMINOWANE, FORNIROWANE	46
MALOWANE RAL LUB NCS	46

CAŁOSZKLANE	22
SZKLANE W RAMIE ALUMINIOWEJ	40
LAMINOWANE, FORNIROWANE	50
MALOWANE RAL LUB NCS	50



Kaseta **PODWÓJNA**

CAŁOSZKLANE	22
SZKLANE W RAMIE ALUMINIOWEJ	40
LAMINOWANE, FORNIROWANE	46
MALOWANE RAL LUB NCS	46

CAŁOSZKLANE	22
SZKLANE W RAMIE ALUMINIOWEJ	40
LAMINOWANE, FORNIROWANE	50
MALOWANE RAL LUB NCS	50



Kaseta **LUCE pojedyncza**
Kaseta **LUCE podwójna**

CAŁOSZKLANE	22
SZKLANE W RAMIE ALUMINIOWEJ	40
LAMINOWANE, FORNIROWANE	46
MALOWANE RAL LUB NCS	46

CAŁOSZKLANE	22
SZKLANE W RAMIE ALUMINIOWEJ	40
LAMINOWANE, FORNIROWANE	50
MALOWANE RAL LUB NCS	50



Kaseta **TELESKOPOWA**
Kaseta **TELESKOPOWA podwójna**

LAMINOWANE, FORNIROWANE	46
MALOWANE RAL LUB NCS	46

LAMINOWANE, FORNIROWANE	50
MALOWANE RAL LUB NCS	50



Kaseta **ZACHODZĄCA**

CAŁOSZKLANE	22
LAMINOWANE, FORNIROWANE	46
MALOWANE RAL LUB NCS	46

CAŁOSZKLANE	22
LAMINOWANE, FORNIROWANE	50
MALOWANE RAL LUB NCS	50



Kaseta **EWOLUTO® pojedyncza**
Kaseta **EWOLUTO® podwójna**

CAŁOSZKLANE	22
SZKLANE W RAMIE ALUMINIOWEJ	40
LAMINOWANE, FORNIROWANE	46
MALOWANE RAL LUB NCS	46

CAŁOSZKLANE	22
SZKLANE W RAMIE ALUMINIOWEJ	40
LAMINOWANE, FORNIROWANE	50
MALOWANE RAL LUB NCS	50



Kaseta **CIRCULAR pojedyncza**
Kaseta **CIRCULAR podwójna**

LAMINOWANE, FORNIROWANE	50
MALOWANE RAL LUB NCS	50

LAMINOWANE, FORNIROWANE	50
MALOWANE RAL LUB NCS	50



Kaseta **SYNTESIS® LINE pojedyncza**
Kaseta **SYNTESIS® LINE podwójna**

KASETY SYNTESIS LINE	8
CAŁOSZKLANE	9
SZKLANE W RAMIE ALUMINIOWEJ	40
LAMINOWANE, FORNIROWANE	46
MALOWANE RAL LUB NCS	46

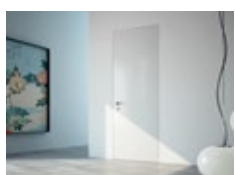

SYNTESIS® LINE
Drzwi rozwierne

W PODKŁADZIE	12
MALOWANE RAL LUB NCS	12

UCHWYTY I ZAMKI

ASPEKTY TECHNICZNE

UCHWYTY I ZAMKI DO DRZWI CAŁOSZKLANÝCH	36	ECLISSE KASETA POJEDYNCZA	54
UCHWYTY I ZAMKI DO DRZWI W RAMIE ALUMINIOWEJ	42		
UCHWYTY I ZAMKI DO DRZWI DREWNIANYCH	52		
<hr/>			
UCHWYTY I ZAMKI DO DRZWI CAŁOSZKLANÝCH	36	ECLISSE KASETA PODWÓJNA	54
UCHWYTY I ZAMKI DO DRZWI W RAMIE ALUMINIOWEJ	42		
UCHWYTY I ZAMKI DO DRZWI DREWNIANYCH	52		
<hr/>			
UCHWYTY I ZAMKI DO DRZWI CAŁOSZKLANÝCH	36	ECLISSE LUCE pojedyncza	55
UCHWYTY I ZAMKI DO DRZWI W RAMIE ALUMINIOWEJ	42	ECLISSE LUCE podwójna	55
UCHWYTY I ZAMKI DO DRZWI DREWNIANYCH	52		
<hr/>			
UCHWYTY I ZAMKI DO DRZWI DREWNIANYCH	52	ECLISSE TELESKOPOWA pojedyncza	55
		ECLISSE TELESKOPOWA podwójna	55
<hr/>			
UCHWYTY I ZAMKI DO DRZWI DREWNIANYCH	52	ECLISSE KASETA ZACHODZĄCA	56
<hr/>			
UCHWYTY I ZAMKI DO DRZWI CAŁOSZKLANÝCH	36	ECLISSE KASETA EWOLUTO pojedyncza	56
UCHWYTY I ZAMKI DO DRZWI W RAMIE ALUMINIOWEJ	42	ECLISSE KASETA EWOLUTO podwójna	56
UCHWYTY I ZAMKI DO DRZWI DREWNIANYCH	52		
<hr/>			
UCHWYTY I ZAMKI DO DRZWI DREWNIANYCH	52		
<hr/>			
UCHWYTY I ZAMKI DO DRZWI DREWNIANYCH	10	ECLISSE SYNTESIS® LINE pojedyncza	57
UCHWYTY I ZAMKI DO DRZWI CAŁOSZKLANÝCH	36	ECLISSE SYNTESIS® LINE podwójna	57
UCHWYTY I ZAMKI DO DRZWI W RAMIE ALUMINIOWEJ	42		
UCHWYTY I ZAMKI DO DRZWI DREWNIANYCH	52		
<hr/>			
UCHWYTY I ZAMKI DO DRZWI DREWNIANYCH ROZWIERNÝCH	13	ECLISSE SYNTESIS® LINE drzwi rozwiernie	14

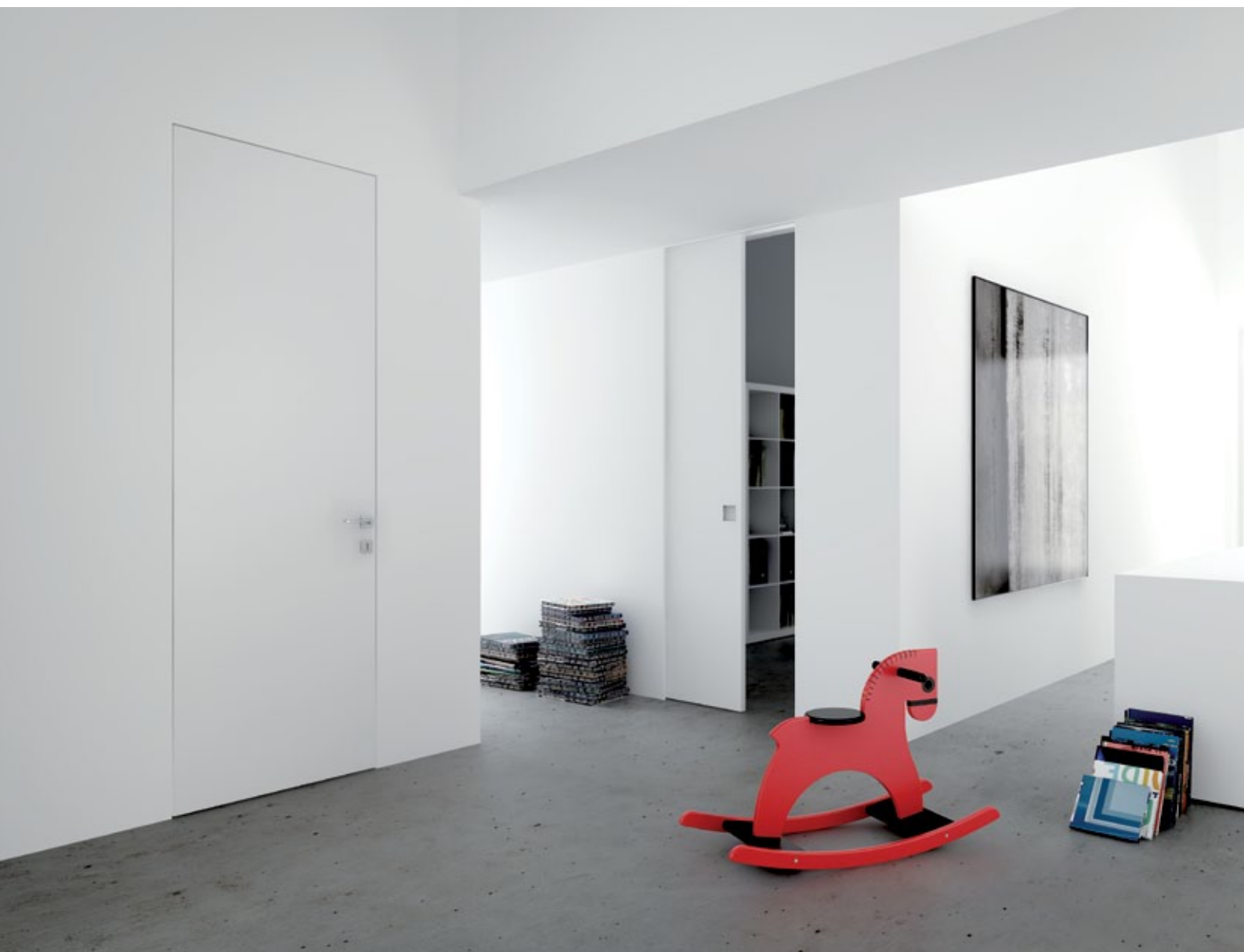

Nowa linia produktów SYNTESIS® LINE:
kaset do drzwi przesuwanych oraz do drzwi
uchyłnych bez konieczności montażu
ościeżnic oraz opasek maskujących.
Przy zastosowaniu jednakowego koloru
ściany oraz drzwi tworzymy unikalną
kolorystykę pomieszczenia.

DRZWI

SYNTESIS® LINE przesuwne i rozwierne



MODELE

- Eclisse SYNTESIS® LINE - przesuwne
- Eclisse SYNTESIS® LINE podwójne - przesuwne
- Eclisse SYNTESIS® LINE - rozwierne

DRZWI

SYNTESES® LINE

Przesuwne



Eclipse SYNTESES® LINE



Eclipse SYNTESES® LINE podwójne

System bezościeźnicowy - niewymagający listew maskujących. Panel drzwiowy montowany jest bezpośrednio do kasety. Przy zastosowaniu jednakowego koloru ściany oraz drzwi tworzymy unikalną kolorystykę pomieszczenia.

WYKOŃCZENIE



MALOWANE RAL LUB NCS



LAMINOWANE

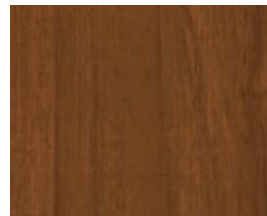

FORNIROWANE

CAŁOSZKLANE

▲ str. 22

SZKLANE W RAMIE ALUMINIOWEJ

▲ str. 40

LAMINOWANE, FORNIROWANE
MALOWANE RAL LUB NCS

▲ str. 46

VITRO

DRZWI CAŁOSZKLANE
W KASECIE BEZ OŚCIEŻNIC
I OPASEK MASKUJĄCYCH

SYNTHESIS® LINE

Przesuwne



Rys. 1

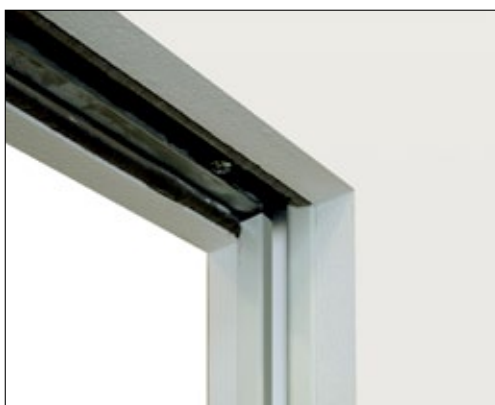

Rys. 2



Górna część tafli przykryta jest maskownicą ze stali nierdzewnej szczotkowanej o wys.: $H = 63 \text{ mm}$ (rys. 1), natomiast słupek dobojowy kasety zwężony jest specjalnym profilem.

- ▶ Zestaw nie zawiera uchwytów do zamocowania tafli szklanej - oddzielny asortyment
- ▶ System przeznaczony dla tafli o gr. 8 mm lub 10 mm

ZAMKI I UCHWYTY DO DRZWI PRZESUWNYCH

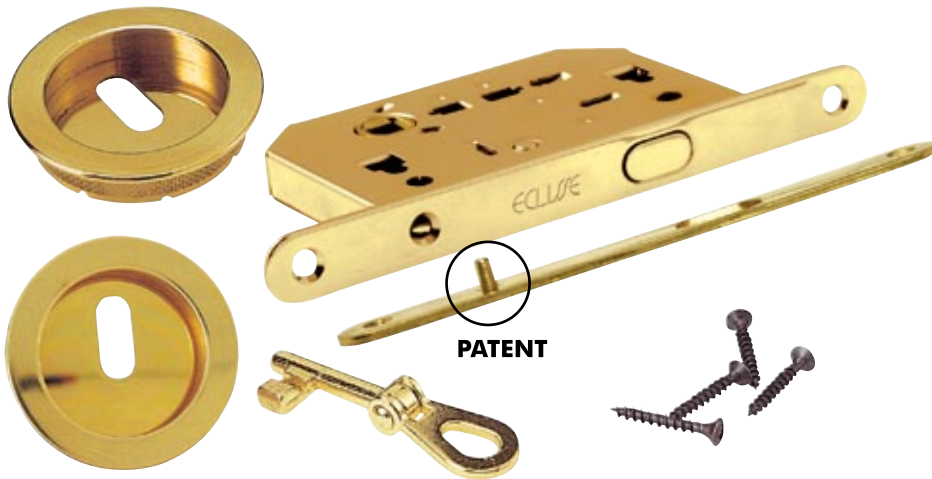

ROZETĄ OKRĄGLĄ

Zamek WC z rozetą okrągłą	
Złoty połysk	OSO3
Złoty mat (patyna)	OSA
Srebrny połysk	OSO1
Srebrny mat (połysk)	OSS
Kolor czarny	OSA1



OSO3



OSA



OSO1



OSS



OSA1

Zamek na klucz z rozetą okrągłą	
Złoty połysk	OSO4
Złoty mat (patyna)	OSO6
Srebrny połysk	OSO7
Srebrny mat (połysk)	OSS1
Kolor czarny	OSA2



OSO3



OSA



OSO1



OSS



OSA1

Uchwyt okrągły	
Złoty połysk	OSO8
Złoty mat (patyna)	OSC4
Srebrny połysk	OSC2
Srebrny mat (połysk)	OSC1
Kolor czarny	OSA5



OSO8



OSC4



OSC2



OSC1



OSA5

Uchwyt magnetyczny (wymiar 55 x 115 mm)	
Patyna mat	
Nikiel	
Chrom satyna	
Chrom Szczotkowany	
Chrom (połysk)	
Kolor czarny	



PATYNA MAT



NIKIEL



CHROM SATYNA



CHROM SZCZOTKOWANY



CHROM POŁYSK



KOLOR CZARNY

ZAMKI I UCHWYTY

DO DRZWI SYNTESIS® LINE Przesuwne

Nowa linia uchwytów do drzwi przesuwnych z rozetką kwadratową.



▲ SIMPLY - nowy rodzaj uchwytu do drzwi przesuwnych z kwadratową rozetką wpuszczaną do wewnątrz skrzydła.

ROZETA KWADRATOWA

Zamek do drzwi łazienkowej

Srebrny połysk	OSO1Q
Srebrny mat	OSSQ



OSO1Q



OSSQ

Zamek do drzwi na klucz

Srebrny połysk	OSO7Q
Srebrny mat	OSS1Q



OSO7Q



OSS1Q

Uchwyt do drzwi

Srebrny połysk	OSC2Q
Srebrny mat	OSC1Q

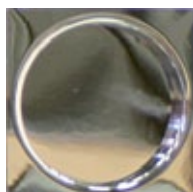

OSC2Q



OSC1Q

DRZWI

SYNTHESIS® LINE

Rozwierne



Drzwi rozwierne występują w dwóch rodzajach: przygotowane do malowania w kolorze ściany oraz pomalowane w kolorze z palety RAL lub NCS.

WYKOŃCZENIE



PANEL SUROWY



PANEL POMALOWANY
W KOLORZE RAL LUB NCS

KLAMKI I UCHWYTY

DO DRZWI SYNTESIS® LINE

Rozwierne

Drzwi SYNTESIS® LINE rozwierne wyposażone są w zamek magnetyczny z czołową rozetą w kolorze srebrny mat (satyna).



KLAMKI CASSIOPEA



Cassiopea
bez dolnej rozety

▲ Wykończenie - srebrny mat (satyna)



Cassiopea
z zamkiem na klucz

▲ Wykończenie - srebrny mat (satyna)

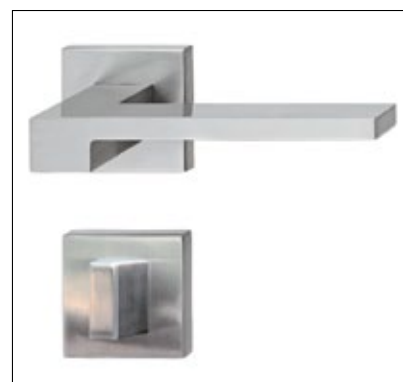

Cassiopea
z zamkiem WC

▲ Wykończenie - srebrny mat (satyna)

DRZWI ROZWIERNE

OTWIERANE DO WEWNĄTRZ OŚCIEŻNICY

WERSJA DO ŚCIANY MUROWANEJ

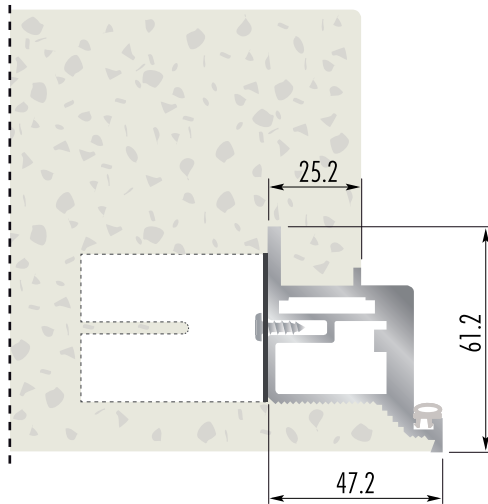

Ościeznica do drzwi jest zakotwiona w mur i zlicowana z nim. Nietypowość rozwiązania charakterystyczna dla tego modelu to otwieranie drzwi do wewnątrz światła przejścia. Istnieje możliwość wykonania drzwi bez górnej belki ościeżnicy, wówczas panel drzwiowy wypełnia całą przestrzeń pomiędzy podłogą a sufitem.

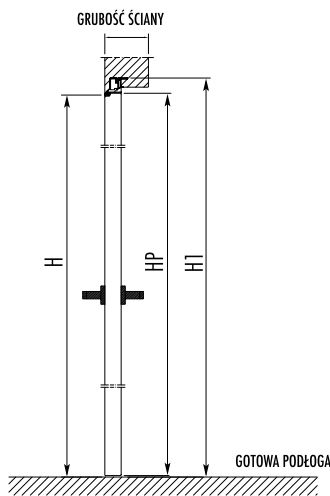

Rys. 1

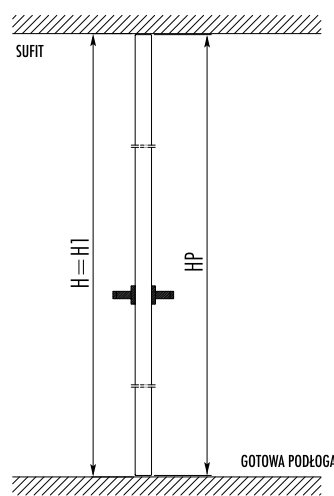

Rys. 2

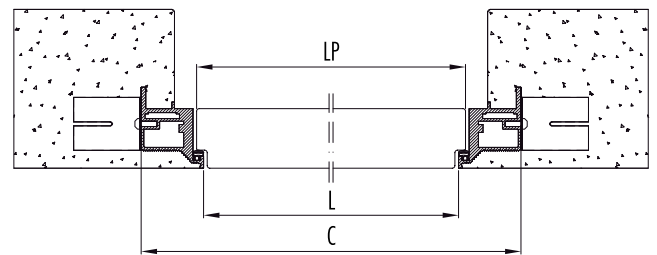

ŚWIATŁO PRZEJŚCIA		WYMIARY ZEW. OŚCIEŻNICY		WYMIARY DRZWI		UWAGI
L	H	C	H1	LP	HP	
614	2007 ÷ 2607*	708	2054 ÷ 2654*	625	2008 ÷ 2608*	<p>Dla wys. niestandardowych wymiar H z opcją bez górnej belki ościeżnicy - do sufitu: Wymiar skrzydła = światło przejścia - 10 mm</p> <p>* Odstęp o 100 mm</p> <p>** Z górną belką ościeżnicy: max. pułap do H = 2700 mm, rys. 1</p> <p>*** Bez górnej belki ościeżnicy: max. pułap do H = 2700 mm, rys. 2</p> <p>**** Drzwi z odwrotną przylgą</p>
	2652**		2699**		2653**	
	2700***		2700***		2690***	
714	2007 ÷ 2607*	808	2054 ÷ 2654*	725	2008 ÷ 2608*	
	2652**		2699**		2653**	
	2700***		2700***		2690***	
814	2007 ÷ 2607*	908	2054 ÷ 2654*	825	2008 ÷ 2608*	
	2652**		2699**		2653**	
	2700***		2700***		2690***	
914	2007 ÷ 2607*	1008	2054 ÷ 2654*	925	2008 ÷ 2608*	
	2652**		2699**		2653**	
	2700***		2700***		2690***	
1014	2007 ÷ 2607*	1108	2054 ÷ 2654*	1025	2008 ÷ 2608*	
	2652**		2699**		2653**	
	2700***		2700***		2690***	

wymiary podano w mm.

DRZWI ROZWIERNE

WERSJA DO ŚCIANY MUROWANEJ

Ościeznica do drzwi jest zakotwiona w mur i zlicowana z nim. Drzwi otwierane tradycyjnie. Istnieje możliwość wykonania drzwi bez górnej belki ościeznicy, wówczas panel drzwiowy wypełnia całą przestrzeń pomiędzy podłogą a sufitem.

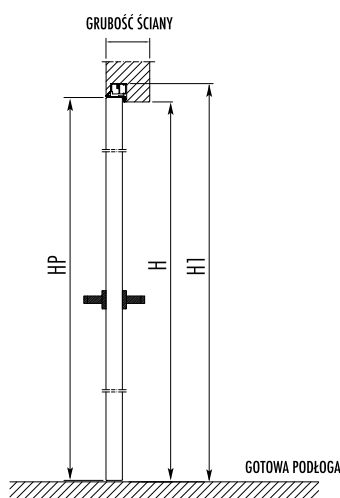
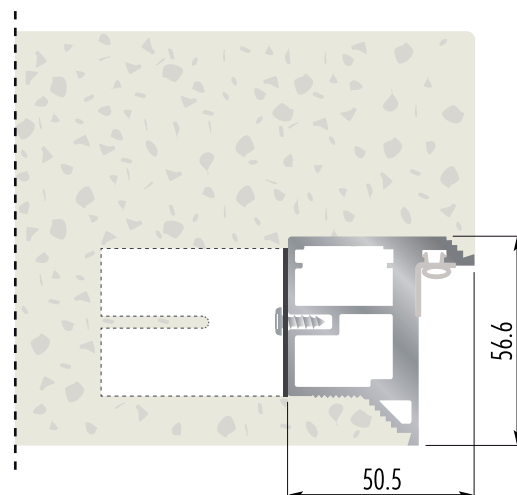

Rys. 1

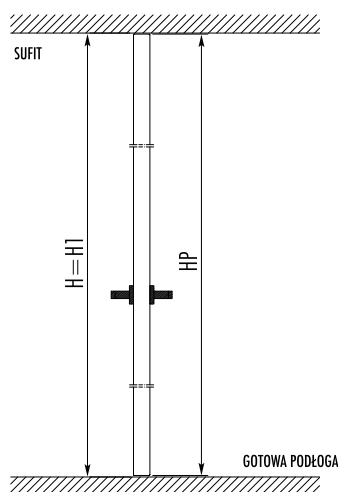

Rys. 2

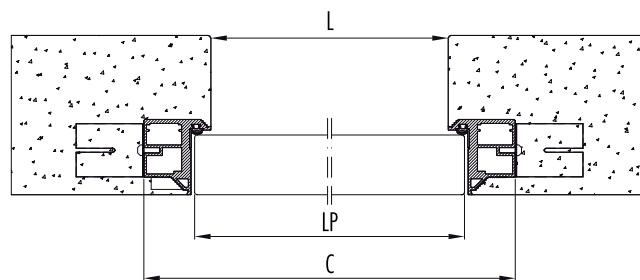

ŚWIATŁO PRZEJŚCIA		WYMIARY ZEW. OŚCIEŻNICY		WYMIARY DRZWI		UWAGI
L	H	C	HI	LP	HP	
600	2100 ÷ 2600*	701	2151 ÷ 2651*	625	2008 ÷ 2608*	Dla wys. niestandardowych wymiar H z opcją bez górnej belki ościeznicy - do sufitu: Wymiar skrzydła = światło przejścia - 10 mm * Odstęp o 100 mm ** Z górną belką ościeznicy: max. pułap do H = 2700 mm, rys. 1 *** Bez górnej belki ościeznicy: max. pułap do H = 2700 mm, rys. 2 **** Drzwi bezprzylgowe
	2645**		2696**		2663**	
	2700***		2700***		2690***	
700	2100 ÷ 2600*	801	2151 ÷ 2651*	725	2008 ÷ 2608*	
	2645**		2696**		2663**	
	2700***		2700***		2690***	
800	2100 ÷ 2600*	901	2151 ÷ 2651*	825	2008 ÷ 2608*	
	2645**		2696**		2663**	
	2700***		2700***		2690***	
900	2100 ÷ 2600*	1001	2151 ÷ 2651*	925	2008 ÷ 2608*	
	2645**		2696**		2663**	
	2700***		2700***		2690***	
1000	2100 ÷ 2600*	1101	2151 ÷ 2651*	1025	2008 ÷ 2608*	
	2645**		2696**		2663**	
	2700***		2700***		2690***	

wymiary podano w mm.

DRZWI ROZWIERNE

OTWIERANE DO WEWNĄTRZ OŚCIEŻNICY

WERSJA DO ŚCIANY KARTON GIPS

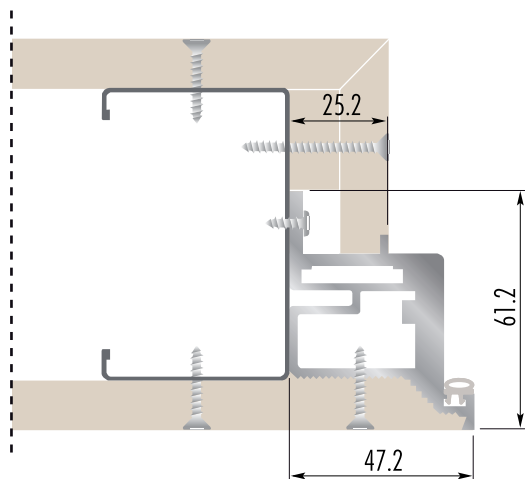

Ościeznica do drzwi jest mocowana do profili g/k i zlicowana z nimi. Nietypowość rozwiązania charakterystyczna dla tego modelu to otwieranie drzwi do wewnątrz światła przejścia. Istnieje możliwość wykonania drzwi bez górnej belki ościeznicy, wówczas panel drzwiowy wypełnia całą przestrzeń pomiędzy podłogą a sufitem.

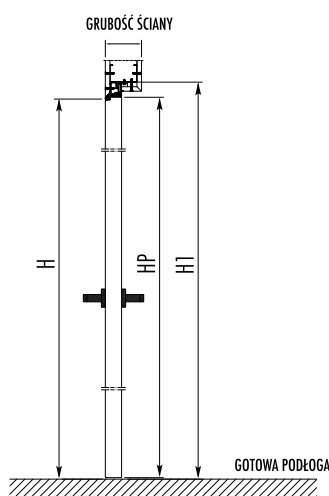

Rys. 1

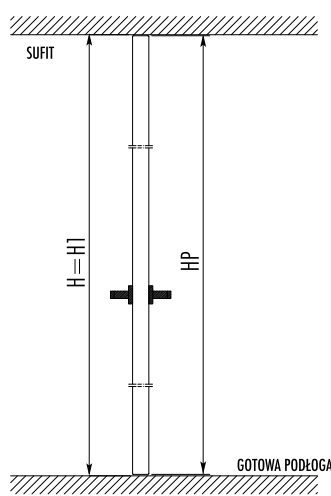

Rys. 2

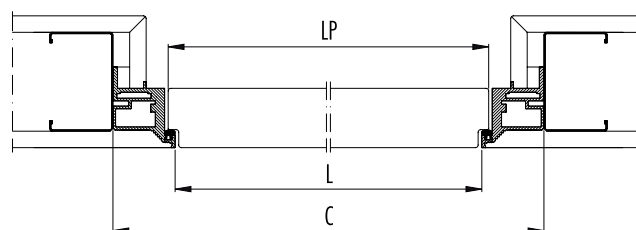

DRZWI ROZWIERNE OTWIERANE DO WEWNĄTRZ

ŚWIATŁO PRZEJŚCIA		WYMIARY ZEW. OŚCIEŻNICY		WYMIARY DRZWI		UWAGI
L	H	C	HI	LP	HP	
614	2007 ÷ 2607*	708	2054 ÷ 2654*	625	2008 ÷ 2608*	<p>Dla wys. niestandardowych wymiar H z opcją bez górnej belki ościeznicy - do sufitu: Wymiar skrzydła = światło przejścia - 10 mm</p> <p>* Odstęp o 100 mm</p> <p>** Z górną belką ościeznicy: max. pułap do H = 2700 mm, rys. 1</p> <p>*** Bez górnej belki ościeznicy: max. pułap do H = 2700 mm, rys. 2</p> <p>**** Drzwi z odwrótną przylgą</p>
	2652**		2699**		2653**	
	2700***		2700***		2690***	
714	2007 ÷ 2607*	808	2054 ÷ 2654*	725	2008 ÷ 2608*	
	2652**		2699**		2653**	
	2700***		2700***		2690***	
814	2007 ÷ 2607*	908	2054 ÷ 2654*	825	2008 ÷ 2608*	
	2652**		2699**		2653**	
	2700***		2700***		2690***	
914	2007 ÷ 2607*	1008	2054 ÷ 2654*	925	2008 ÷ 2608*	
	2652**		2699**		2653**	
	2700***		2700***		2690***	
1014	2007 ÷ 2607*	1108	2054 ÷ 2654*	1025	2008 ÷ 2608*	
	2652**		2699**		2653**	
	2700***		2700***		2690***	

wymiary podane w mm.

DRZWI ROZWIERNE

WERSJA DO ŚCIANY KARTON GIPS

Ościeznica do drzwi jest zakotwiona w mur i zlicowana z nim. Drzwi otwierane tradycyjnie. Istnieje możliwość wykonania drzwi bez górnej belki ościeznicy, wówczas panel drzwiowy wypełnia całą przestrzeń pomiędzy podłogą a sufitem.

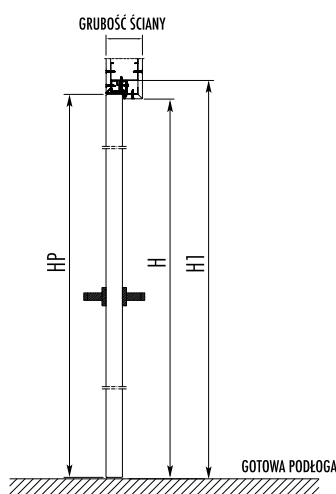
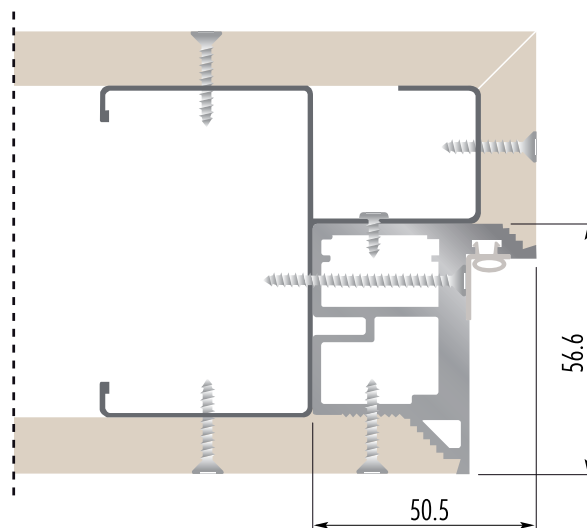

Rys. 1

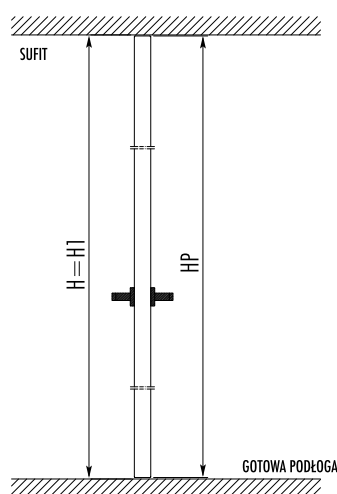

Rys. 2

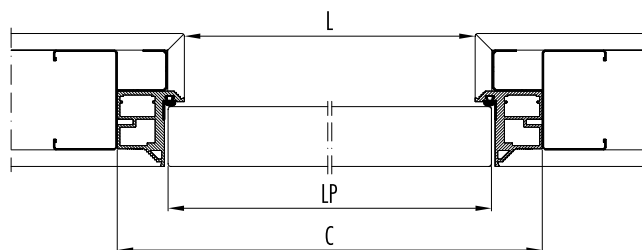

ŚWIĄTŁO PRZEJŚCIA		WYMIARY ZEW. OŚCIEŻNICY		WYMIARY DRZWI		UWAGI
L	H	C	H1	LP	HP	
600	2100 ÷ 2600*	701	2151 ÷ 2651*	625	2008 ÷ 2608*	Dla wys. niestandardowych wymiar H z opcją bez górnej belki ościeznicy - do sufitu: Wymiar skrzydła = światło przejścia - 10 mm * Odstęp o 100 mm ** Z górną belką ościeznicy: max. pułap do H = 2700 mm, rys. 1 *** Bez górnej belki ościeznicy: max. pułap do H = 2700 mm, rys. 2 **** Drzwi bezprzylgowe
	2645**		2696**		2663**	
	2700***		2700***		2690***	
700	2100 ÷ 2600*	801	2151 ÷ 2651*	725	2008 ÷ 2608*	
	2645**		2696**		2663**	
	2700***		2700***		2690***	
800	2100 ÷ 2600*	901	2151 ÷ 2651*	825	2008 ÷ 2608*	
	2645**		2696**		2663**	
	2700***		2700***		2690***	
900	2100 ÷ 2600*	1001	2151 ÷ 2651*	925	2008 ÷ 2608*	
	2645**		2696**		2663**	
	2700***		2700***		2690***	
1000	2100 ÷ 2600*	1101	2151 ÷ 2651*	1025	2008 ÷ 2608*	
	2645**		2696**		2663**	
	2700***		2700***		2690***	

wymiary podane w mm.

INFORMACJE TECHNICZNE

KIERUNKI OTWIERANIA DRZWI

Drzwi otwierane do wewnątrz ościeżnicy

Kierunki otwierania drzwi

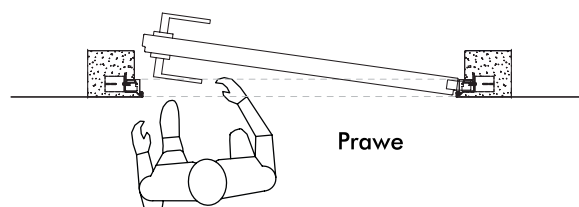
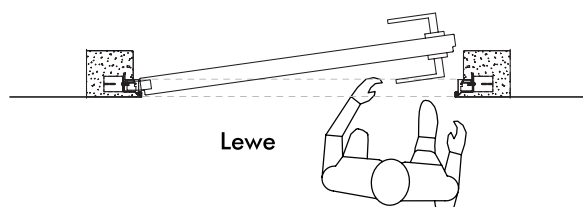

Drzwi otwierane tradycyjnie

Kierunki otwierania drzwi

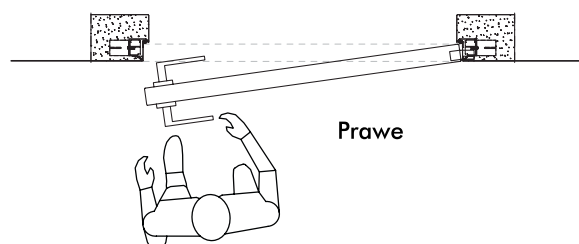
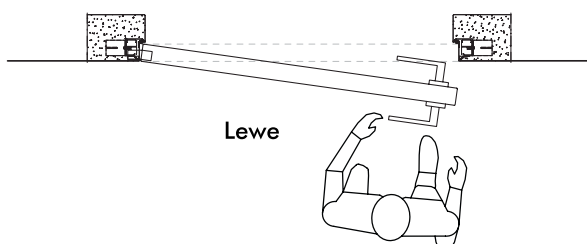

WERSJA Z LUB BEZ GÓRNEJ BELKI OŚCIEŻNICY

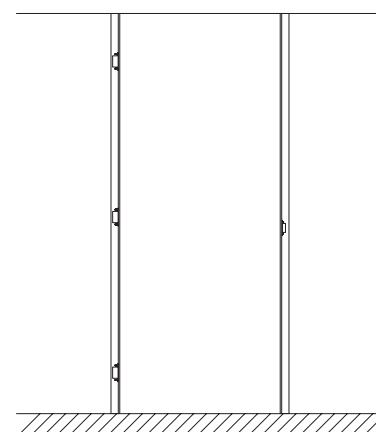
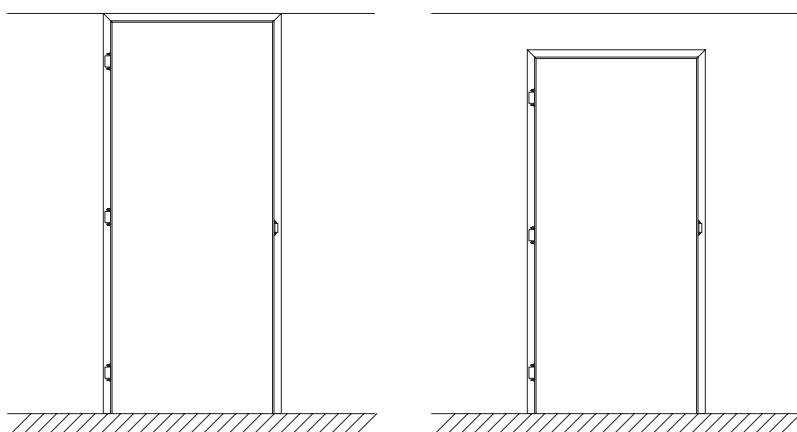

GWARANCJA: STABILNOŚCI SKRZYDŁA - PODWÓJNY RAMIAK

Ościeżnica

Niewidoczna ościeżnica wykonana jest z masywnego profilu aluminiowego, który zakotwiony jest na stałe w murze. Skrzydło drzwiowe osadzone jest na trzech chowanych zawiasach.

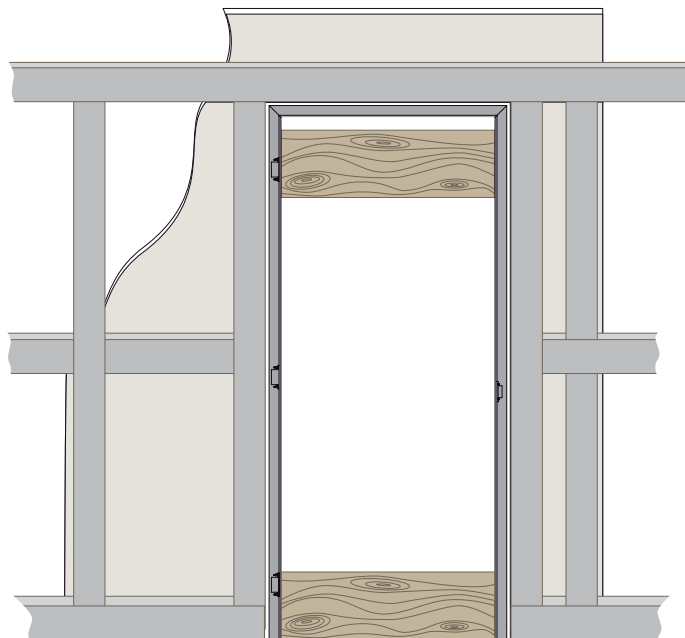

Budowa skrzydła

Ramiak drzwi wykonany jest z podwójnie klejonego litego drewna o szer. 45 mm (razem 90 mm). Całość drzwi wypełniona jest strukturą kartonową (plaster miodu) o oczku 14 mm. Zewnętrzna powłoka drzwi to płyta MDF o gr. 5 mm.



Podwójny ramiak gwarantuje stabilność i wytrzymałość drzwi.



Unikalne wzory nanoszone
sa ręcznie techniką
piaskowania wykorzystując
drobnoziarnisty piasek.

DRZWI

CAŁOSZKLANE



DOSTĘPNE MODELE

- Eclisse kasetta pojedyncza
- Eclisse kasetta podwójna
- Eclisse kasetta LUCE pojedyncza
- Eclisse kasetta LUCE podwójna
- Eclisse EWOLUTO® pojedyncza
- Eclisse EWOLUTO® podwójna
- Eclisse SYNTESIS® LINE pojedyncza
- Eclisse SYNTESIS® LINE podwójna

DRZWI

CAŁOSZKLANE



Wzór Opale na antisolu brązowym

Kolekcja drzwi przesuwnych całoszklanych Eclisse zawiera kilka rodzajów hartowanego szkła o gr. 8 lub 10 mm oraz kilkanaście różnych wzorów nanoszonych na tafłę metodą piaskowania.

RODZAJE SZKŁA



OPTIFLOAT
(PRZEZROCZYSTE)



DECORMAT
SATYNA

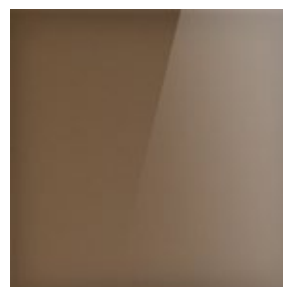

ANTISOL
BRĄZOWY

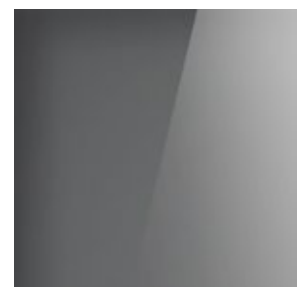

ANTISOL
GRAFITOWY

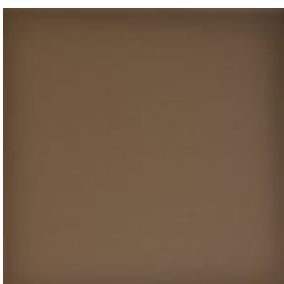

ANTISOL
BRĄZOWY SATYNA

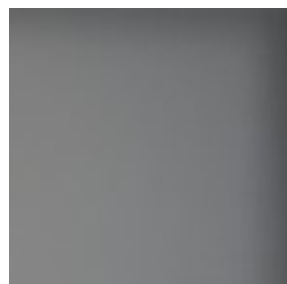

ANTISOL
GRAFITOWY SATYNA



SZKŁO BEZPIECZNE
Z KOLOROWĄ FOLIĄ



SZKŁO HARTOWANE
MALOWANE

MIRAGE



CROSSING



NIK



INFINITO



INTERRUZIONE

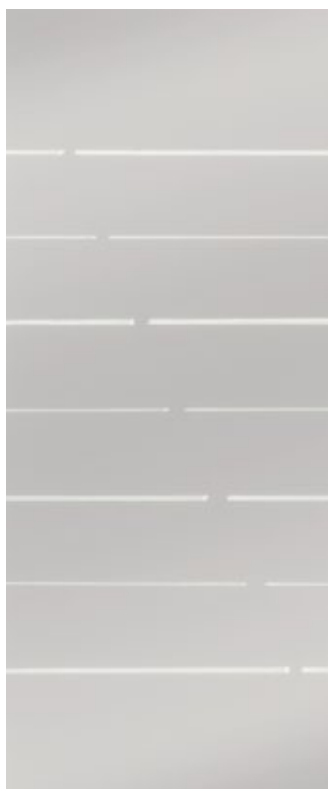

PULL



PIASKOWANIE

PIASKOWANIE NA SZKLE PRZEZROCZYSTYM, SATYNOWYM, ANTISOLU BRĄZOWYM, ANTISOLU GRAFITOWYM, SATYNIE BRĄZOWEJ ORAZ GRAFITOWEJ

REGOLA



SPACE AGE I



SPACE AGE I



TRAME



WAVES

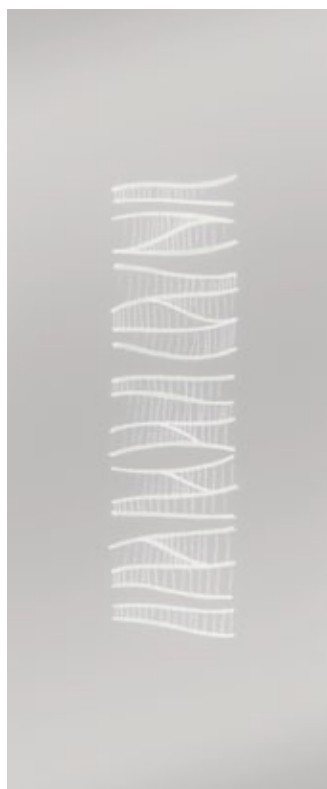

SHANG HAI

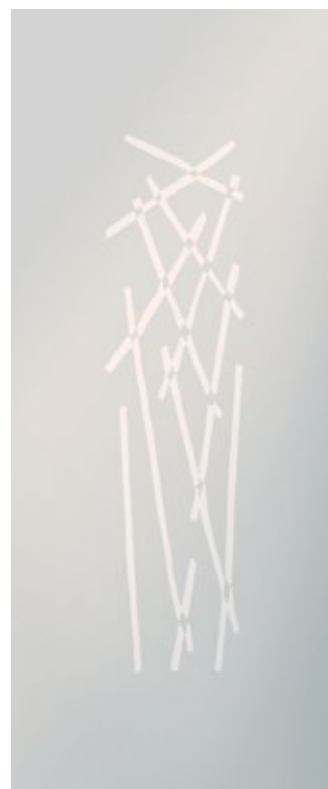

ACQUA MARINA



TRIA

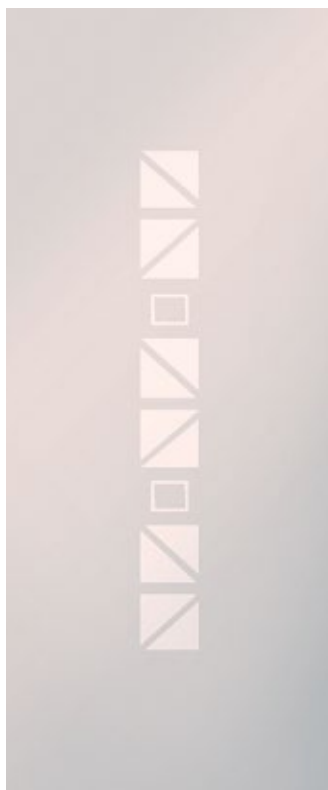

GEO



CUNEGONDA



HAYLIN

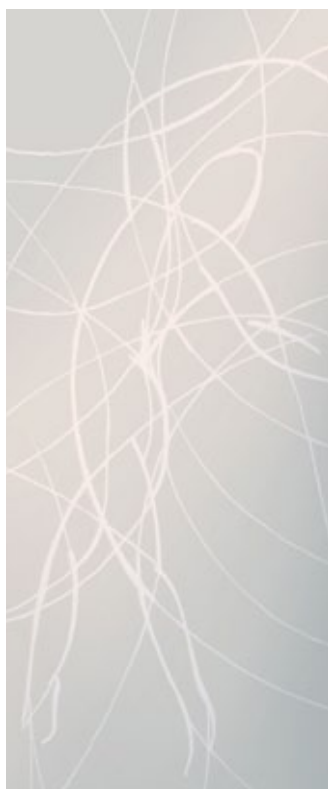

MACHUPICCHU

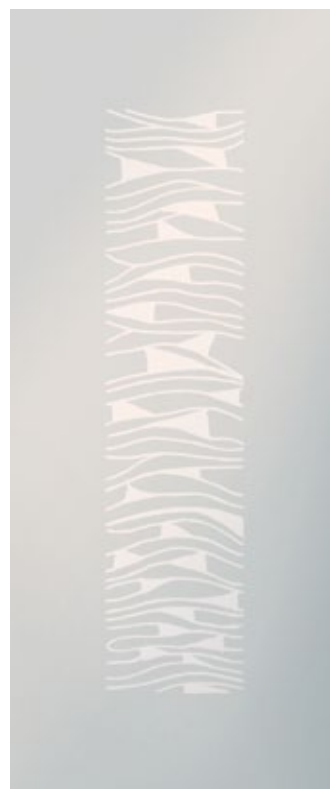

PIASKOWANIE

PIASKOWANIE NA SZKLE PRZEZROCZYSTYM, SATYNOWYM, ANTISOLU BRĄZOWYM, ANTISOLU GRAFITOWYM, SATYNIE BRĄZOWEJ ORAZ GRAFITOWEJ

QUATRY



CUNEI



RIFLESSI



DEDALO

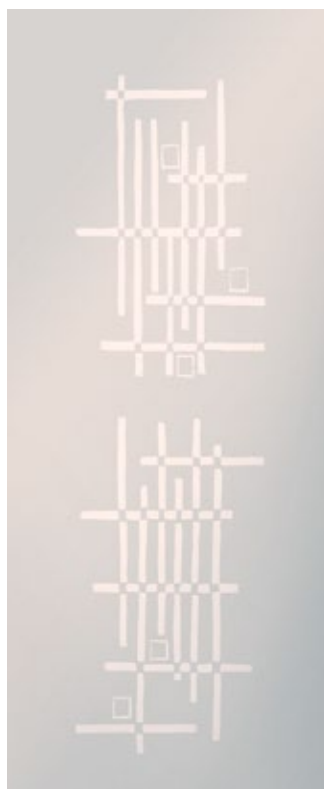

DAMA

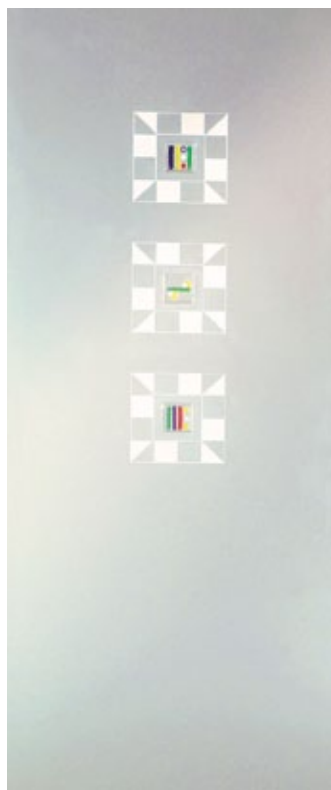

AMBRA

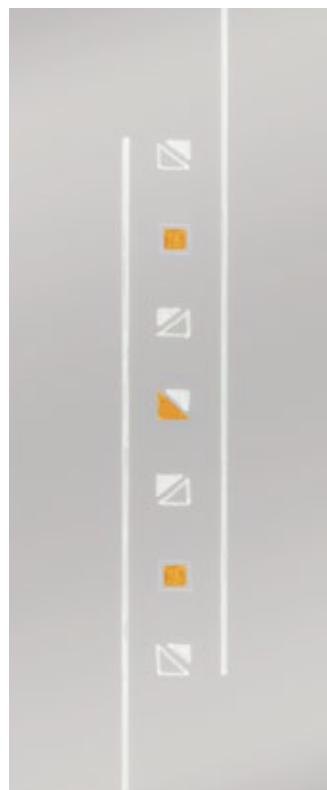

AMIR

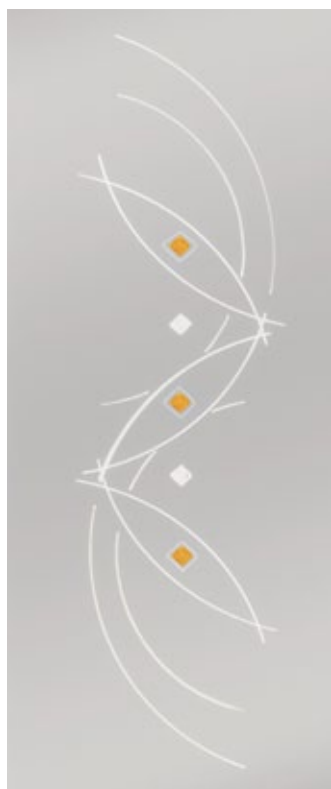

DACIA



* Tafle ze szklanymi aplikacjami nie mogą być zastosowane w kasetach SYNTESIS® LINE

PIASKOWANIE

PIASKOWANIE NA SZKLE PRZEZROCZYSTYM, SATYNOWYM, ANTISOLU BRĄZOWYM, ANTISOLU GRAFITOWYM, SATYNIE BRĄZOWEJ ORAZ GRAFITOWEJ

HYDRA



LOTAR



PASTELLO

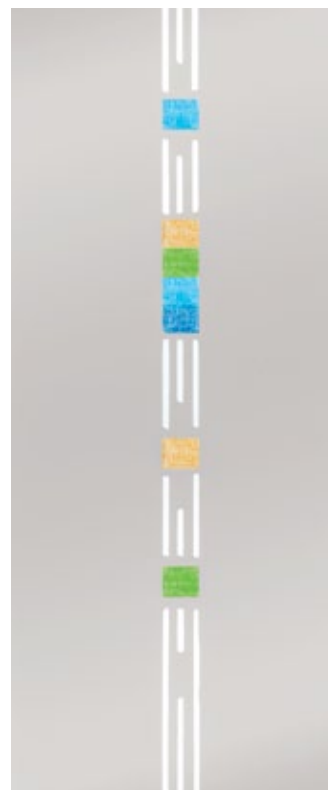

* Tafle ze szklanymi aplikacjami nie mogą być zastosowane w kasetach SYNTESIS® LINE

ALGHE



ACQUA

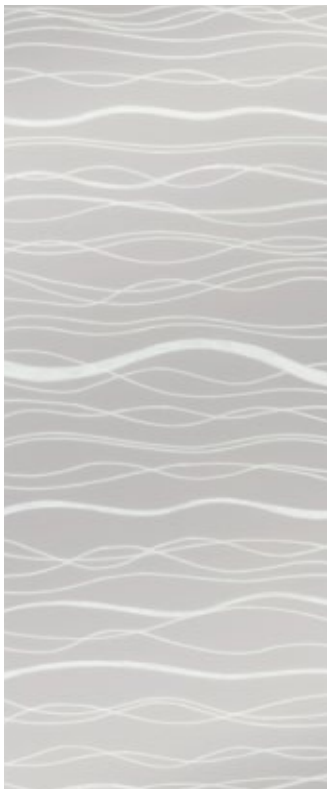

BLOW



FALL



GREEN

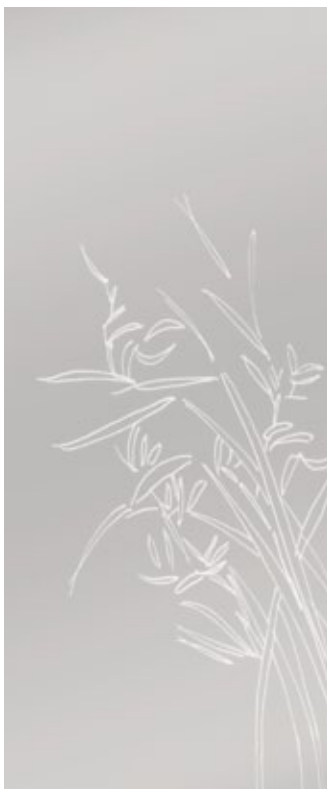

IBISCUS I



PIASKOWANIE

PIASKOWANIE NA SZKLE PRZEZROCZYSTYM, SATYNOWYM, ANTISOLU BRĄZOWYM, ANTISOLU GRAFITOWYM, SATYNIE BRĄZOWEJ ORAZ GRAFITOWEJ

IBISCUS 2



OPALE



SPRING I



ULIVO



TROPICI

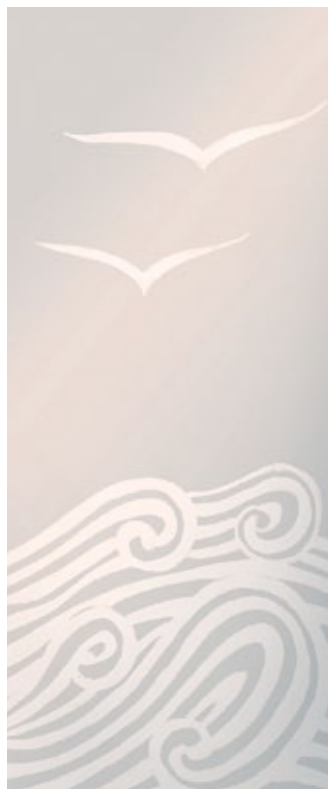

BOLLE

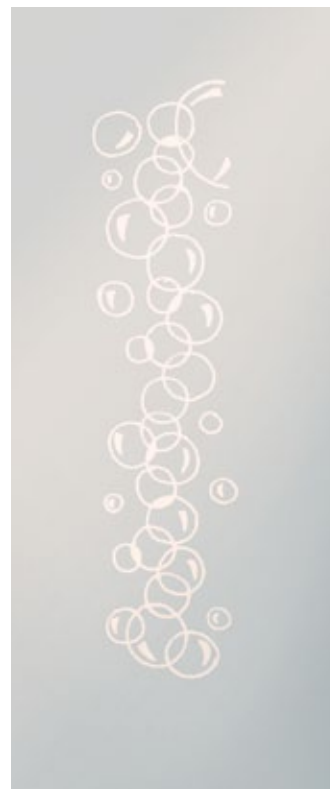

CANNE AL VENTO

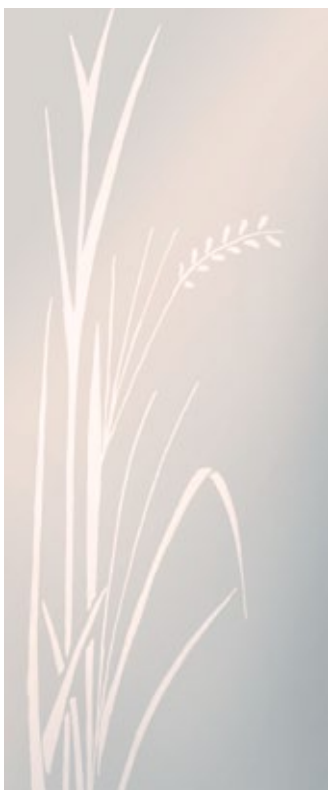

SOLE LUNA



SOAP

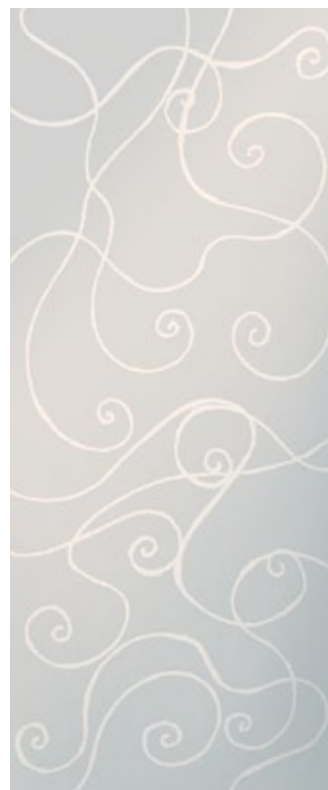

MEDITERRANEO



ACCADUEO



PIASKOWANIE

PIASKOWANIE NA SZKLE PRZEZROCZYSTYM, SATYNOWYM, ANTISOLU BRĄZOWYM, ANTISOLU GRAFITOWYM, SATYNIE BRĄZOWEJ ORAZ GRAFITOWEJ

COLONNA

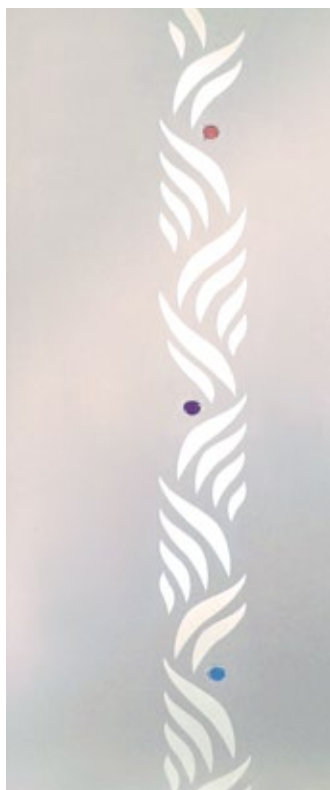

SARDINIA

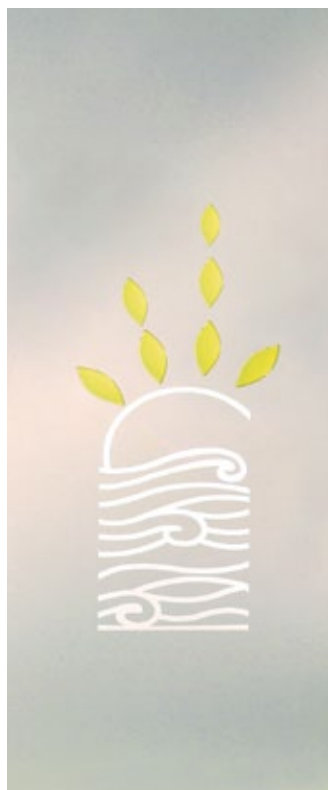

SOL LEVANTE

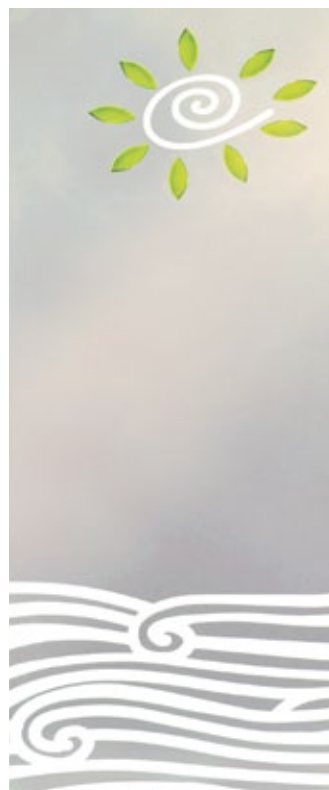

GIRANDOLE



SPRING 2

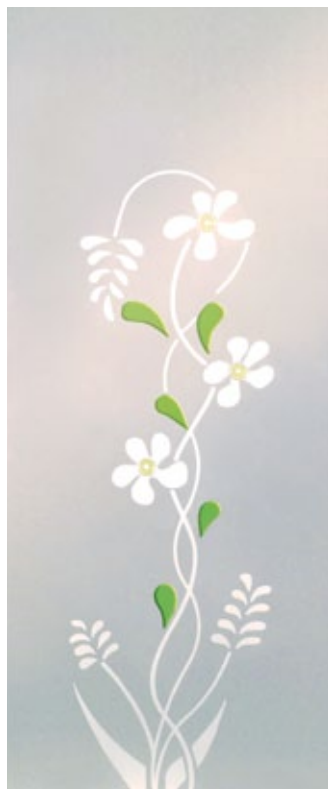

* Tafle ze szklanymi aplikacjami nie mogą być zastosowane w kasetach SYNTESIS® LINE

PRZESUWNE DRZWI CAŁOSZKLANE KLEJONE Z DWÓCH TAFLI O GR. 5 MM
ORAZ 4 MM. W ŚRODKU WYPEŁNIONE KOLOROWĄ FOLIĄ,
KOŃCOWY EFEKT - OBUSTRONNY POŁYSK TAFLI.

KOLORY



BIAŁY RAL 9010



CZERWONY
REF 3003



POMARAŃCZ
RAL 2001



BEŻ RAL 1015



SZARY RAL 9006



CZARNY
RAL 9005



NIEBIESKI
RAL 5002



ZIELONY
REF 0667



CIEMNO SZARY
RAL 7021



PRZESUWNE DRZWI CAŁOSZKLANE O GR. 10 MM POKRYTE
JEDNOSTRONNIE FARBĄ W PRZYKŁADOWYCH KOLORACH.
KOŃCOWY EFEKT - JEDNOSTRONNY POŁYSK TAFLI.

KOLORY

RAL 7035



RAL 1014



RAL 5005



RAL 3000



OŚCIEŻNICE I OPASKI

DO DRZWI CAŁOSZKLANYCH



Ościeżnice oraz opaski są wykonane z płyty MDF.

LAMINOWANE



PEŁNA KOLORYSTYKA LAMINATÓW
STR. 59

DĄB ŻŁOTY

FORNIROWANE

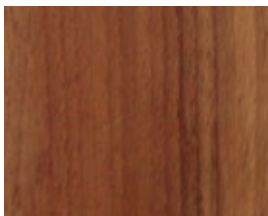

PEŁNA KOLORYSTYKA FORNIRÓW
STR. 59

ORZECH AMERYKAŃSKI

KOLORY ALUMINIUM

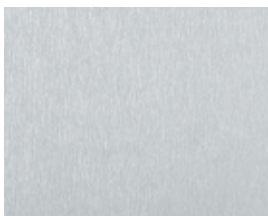

LAMINAT INOX



LAMINAT ALUMINIUM

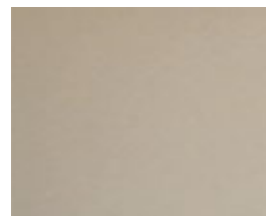

LAMINAT PATYNA

MALOWANE



RAL LUB NCS



MALOWANE FARBAMI ICA
W KOLORACH Z PALETY RAL LUB NCS

DETALE TECHNICZNE

OŚCIEŻNICE DO DRZWI CAŁOSZKLANYCH



OŚCIEŻNICE DO DRZWI CAŁOSZKLANYCH POKRYTE LAMINATEM W KOLORZE INOX



WYMIARY OŚCIEŻNIC

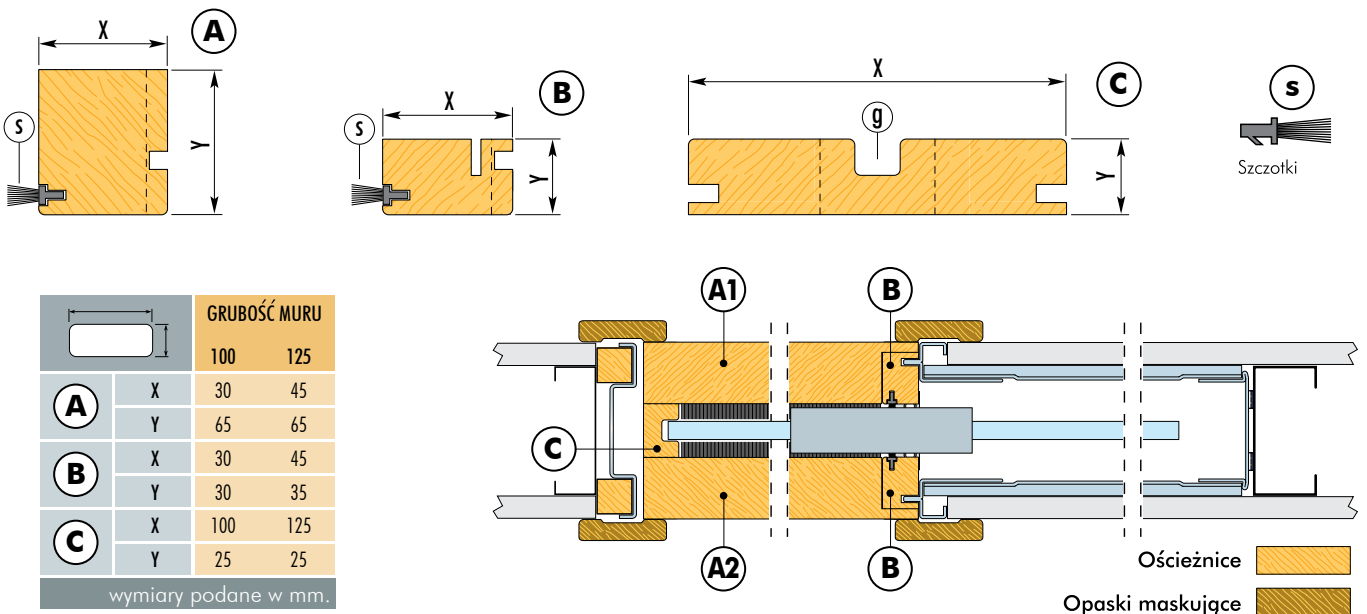

ZAMKI I UCHWYTY

DO DRZWI CAŁOSZKLANYCH

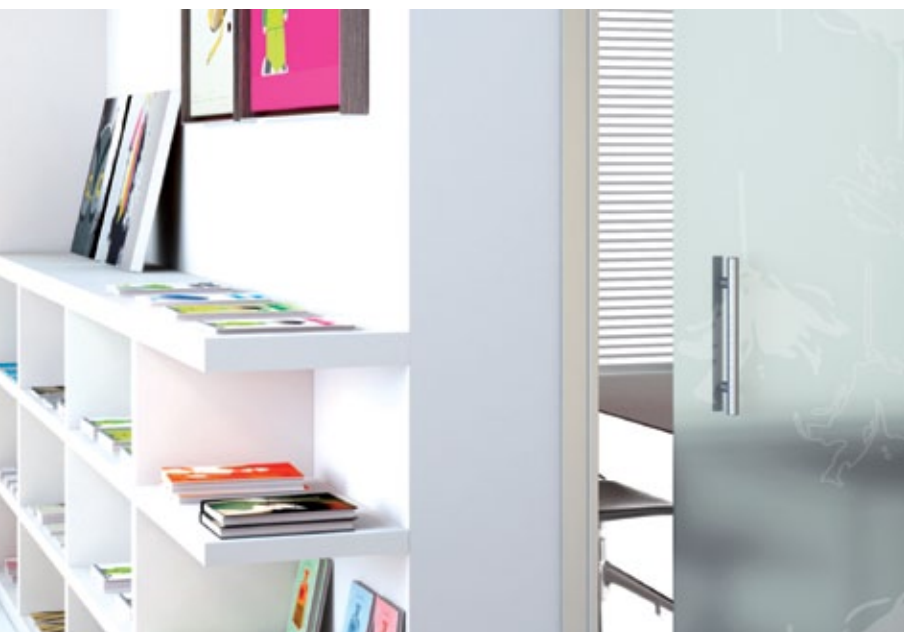

UCHWYTY DO DRZWI CAŁOSZKLANYCH



Uchwyt aluminiowy

- ▲ Aluminiowy anodowany 1
- Aluminiowy anodowany 2
- Opis: www.eclisse.pl



Reling ze stali nierdzewnej

- ▲ Reling dł. 300 mm
- Reling dł. 400 mm
- Reling dł. 500 mm
- Opis: www.eclisse.pl

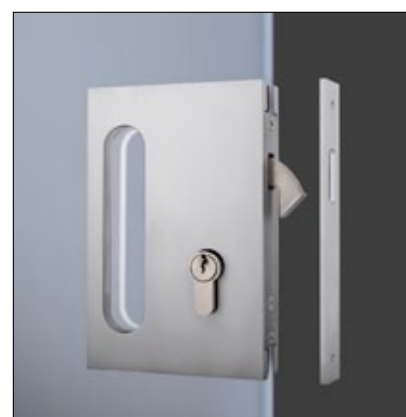

Zamek hakowy

- ▲ Zamek hakowy 1
- Zamek hakowy 2
- Opis: www.eclisse.pl



Thera



Aydin



Myrta

ASPEKTY TECHNICZNE

UCHWYTY FREZOWANE/ UCHWYTY ZACISKOWE

UCHWYTY DO MOCOWANIA TAFLI W KASECIE

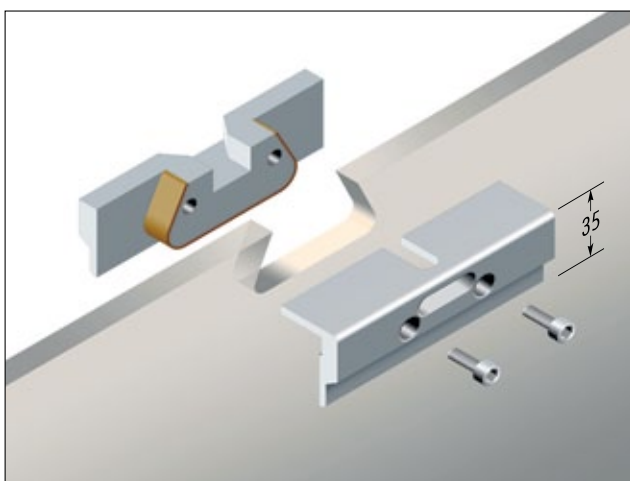

Uchwyty aluminiowe frezowane

- ▶ Waga tafli szklanej do 80 kg
- ▶ Wymiary: L 100 x H 35 x Gr. 26 mm
- ▶ Dla tafli o gr. 8mm i 10 mm

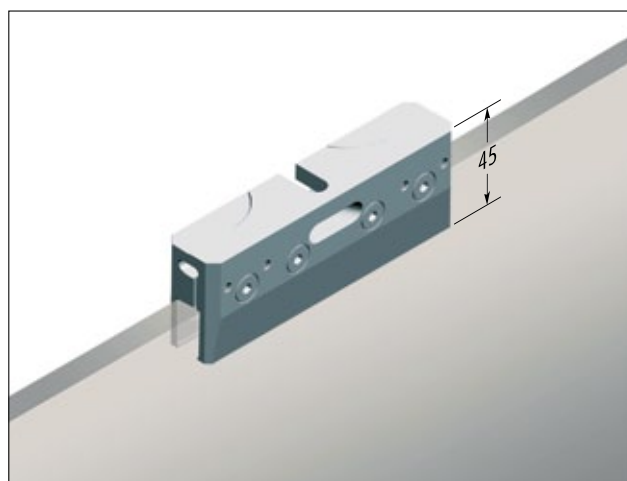

Uchwyty zaciskowe

- ▶ Waga tafli szklanej do 80 kg
- ▶ Wymiary: L 145 x H 45 x Gr. 27 mm
- ▶ Dla tafli o gr. 8mm i 10 mm
- ▶ Kolorystyka: anodowane lub cynkowane

Instrukcje montażu www.eclisse.pl



Drzwi całoszklane w ramie aluminiowej; modele Marte oraz Venere.

System Marte odpowiada gustom klasycznym natomiast system Venere to miękość i elastyczność. To doskonały element dekoracji wnętrz.

DRZWI

CAŁOSZKLANE



DOSTĘPNE MODELE

- Eclisse kasetta pojedyncza
- Eclisse kasetta podwójna
- Eclisse LUCE pojedyncza
- Eclisse LUCE podwójna
- Eclisse SYNTESIS® LINE pojedyncza
- Eclisse SYNTESIS® LINE podwójna

DRZWI

W RAMIE ALUMINIOWEJ



Produkty, które oferujemy są w pełni funkcjonalne i bezpieczne. Zastosowano w nich szkło hartowane oraz zaokrąglone profile.

MODEL MARTE

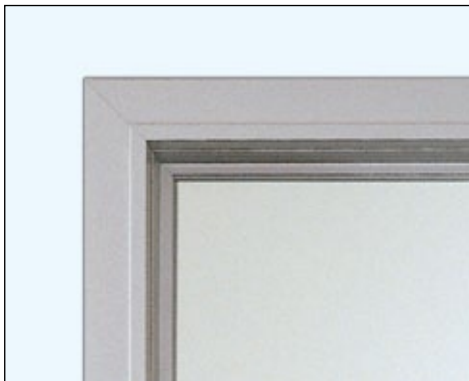

Model **Marte** zbudowany jest z prostych płaskich profili aluminiowych zaspokajając potrzeby klasycznego wystroju wnętrza.

MODEL VENERE



Model **Venere** zbudowany jest na profilach zaokrąglonych, które delikatnie komponują się w wystrój wnętrza.

ASPEKTY TECHNICZNE

MARTE - VENERE: CHARAKTERYSTYKA



Marte z satynowym szkłem.



Marte: skrzydło wykonane z satynowego szkła, rama i listwy ozdobne wykonane z aluminium w kolorze srebrnym. Rama drzwi wykonana jest z profilu 40 x 40 mm.



Venere z satynowym szkłem.



Venere: skrzydło wykonane z satynowego szkła, rama i listwy ozdobne wykonane z aluminium w kolorze srebrnym. Rama drzwi wykonana jest z profilu 40 x 45 mm oraz jednego profilu 40x 70 mm u dołu skrzydła.

- ▶ Szkło hartowane o gr. 6 mm.
- ▶ Wszystkie modele powyżej 2 m² są zabezpieczone dodatkowym poziomym profilem.
- ▶ Poprzeczki ozdobne stanowią wyposażenie dodatkowe.
- ▶ Ciężar tafli szklanej o gr. 6 mm wynosi 22 kg/m².
- ▶ Dostępność w rozmiarach: szerokość 600 - 1200 mm, wysokość 2000 - 2600 mm.
- ▶ Do zastosowania w kasetach: pojedyncza i podwójna, LUCE pojedyncza i podwójna, SYNTESIS® LINE pojedyncza i podwójna.

UCHWYTY I ZAMKI

DO DRZWI

CAŁOSZKLANYCH

W RAMIE ALUMINIOWEJ

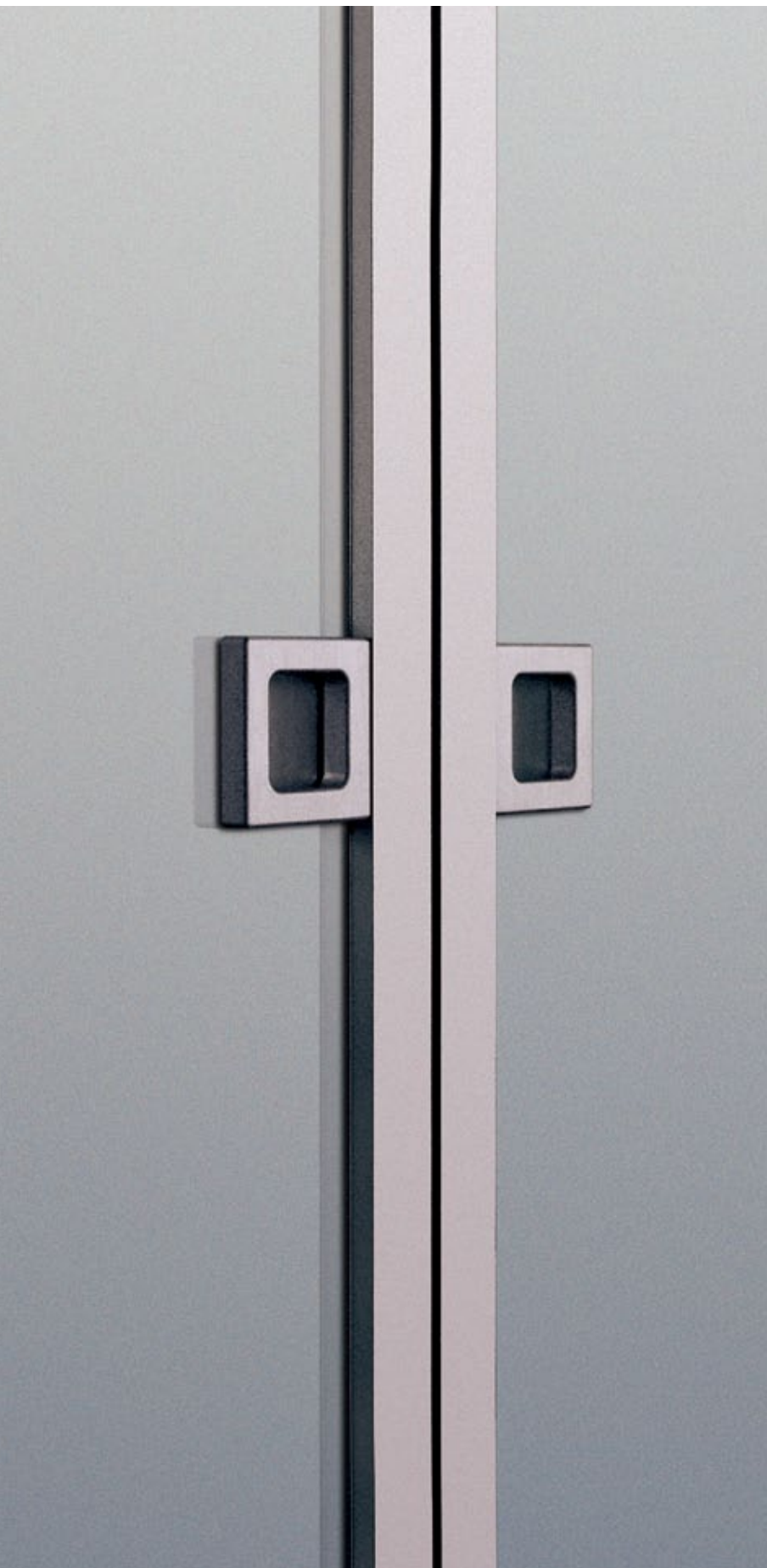

UCHWYTY I ZAMKI

UCHWYTY I ZAMKI DO MODELU MARTE



Cubo



Fly

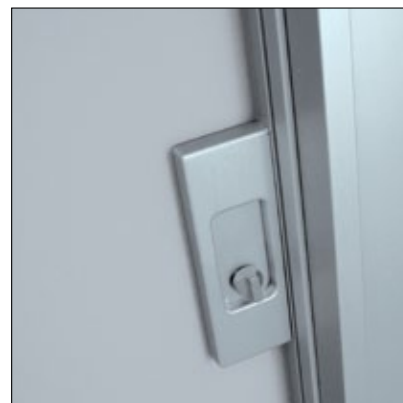

Fly z zamkiem



Cubo z zamkiem

- ▶ Uchwyty **Cubo** i **Fly** są montowane przez otwór w szkłe.
- ▶ **Cubo** i **Fly** występują także z zamkiem.

UCHWYTY I ZAMKI DO MODELU VENERE



Linea



Vela



Vela z zamkiem

- ▶ Uchwyt **Linea** montowany jest bezpośrednio na profilu drzwi.
- ▶ **Linea** i **Vela**: zaokrąglone kształty.
- ▶ **Vela**: możliwość montażu zamka.



Eclipse proponuje drzwi przesuwne pełne, płaskie w następujących wykończeniach: laminowane, fornirowane, malowane w kolorach RAL lub NCS.

DRZWI

LAMINOWANE, FORNIROWANE, MALOWANE

DOSTĘPNE MODELE

Eclisse pojedyncza
Eclisse podwójna
Eclisse LUCE pojedyncza
Eclisse LUCE podwójna
Eclisse TELESKOPOWA
Eclisse TELESKOPOWA podwójna
Eclisse kasetta ZACHODZĄCA
Eclisse CIRCULAR pojedyncza
Eclisse CIRCULAR podwójna
Eclisse EWOLUTO® pojedyncza
Eclisse EWOLUTO® podwójna
Eclisse SYNTESIS® LINE pojedyncza
Eclisse SYNTESIS® LINE podwójna

DRZWI

PRZESUWNE, PEŁNE, PŁASKIE

Skrzydło wykonane jest z klejonego ramiaka sosnowego. Wewnętrzna struktura skrzydła wykonana jest z pęcherzykowego kartonu (plaster miodu). Zewnętrzna część skrzydła to: płyta MDF o gr. 6 mm przy drzwiach fornirowanych i malowanych oraz o gr. 3 mm przy drzwiach laminowanych.



LAMINOWANE



PEŁNA KOLORYSTYKA LAMINATÓW
STR. 59

DĄB ŻŁOTY

FORNIROWANE

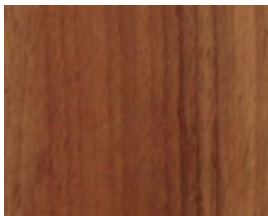

PEŁNA KOLORYSTYKA FORNIRÓW
STR. 59

ORZECH AMERYKAŃSKI

KOLORY ALUMINIUM*



LAMINAT INOX



LAMINAT ALUMINIUM

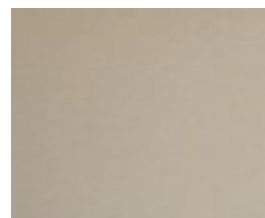

LAMINAT PATYNA

* DOTYCZY TYLKO OŚCIEŻNIC
I OPASEK MASKUJĄCYCH.

MALOWANE



RAL LUB NCS



MALOWANE FARBAMI ICA
W KOLORACH Z PALETY RAL LUB NCS

PROFIL OCHRONNY

■ Listwa aluminiowa montowana w dolnej krawędzi skrzydła chroniąca miejsce przesuwu przed ewentualnym "napęcznieniem" skrzydła spowodowanym wilgocią.

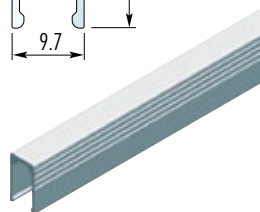
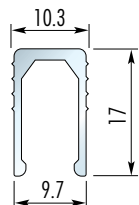

DRZWI

PO ŁUKU DO KASETY
CIRCURAL



DOSTĘPNE KOLORY - siedem podstawowych fornirów



NOCE TANGANIK GREZZO
(ORZECH WŁOSKI)



MOGANO (MAHOŃ)



ROVERE (DĄB)



FAGGIO (BUK)

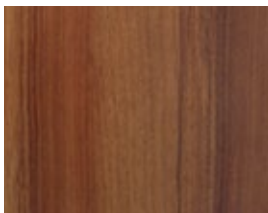

NOCE SCURO
(CIEMNY ORZECH)

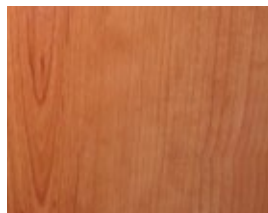

CILIEGIO (CZEREŚNIA)

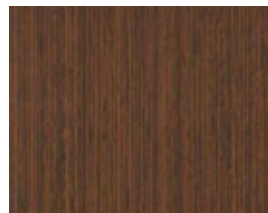

WENGÈ

ASPEKTY TECHNICZNE

DRZWI PÓŁOKRĄGŁE



System przesuwny stworzony aby zaproponować nową możliwość projektowania wnętrz oraz w poszukiwaniu oryginalnych rozwiązań. Wsuwane gięte skrzydło o gr. 40 mm zbudowane jest z sosnowego ramiaka. Wewnątrz znajduje się pęcherzykowany karton (plaster miodu) usztywniający całą konstrukcję. Zewnętrzna część stanowi płyta HDF o gr. 4 mm.

Standardowe promienie skrzydła to: 1000-1200-1300-1500-1700-1800-2000 mm.

- ▶ Możliwość zastosowania niestandardowych wysokości.

OKREŚLENIE STRONY SKRZYDŁA

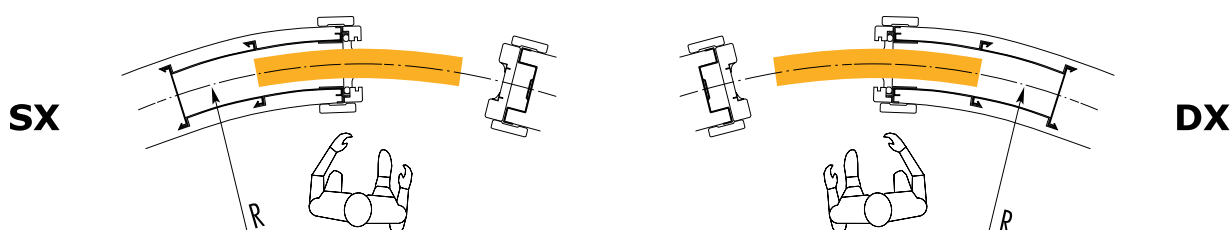

- ▶ Dla drzwi pojedynczych należy określić stronę otwierania SX lub DX.

OŚCIEŻNICE I OPASKI

DO DRZWI PRZESUWNYCH
CHOWANYCH W ŚCIANĘ



LAMINOWANE



DĄB ŻŁOTY

PEŁNA KOLORYSTYKA LAMINATÓW
STR. 59

FORNIROWANE



ORZECH AMERYKAŃSKI

PEŁNA KOLORYSTYKA FORNIRÓW
STR. 59

KOLORY ALUMINIUM



LAMINAT INOX



LAMINAT ALUMINIUM

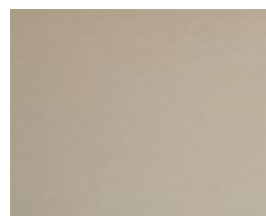

LAMINAT PATYNA

MALOWANE



RAL LUB NCS



MALOWANE FARBAMI ICA
W KOLORACH Z PALETY RAL LUB NCS

OŚCIEŻNICE I OPASKI MASKUJĄCE



WYMIARY OŚCIEŻNIC DLA KASET STANDARDOWYCH

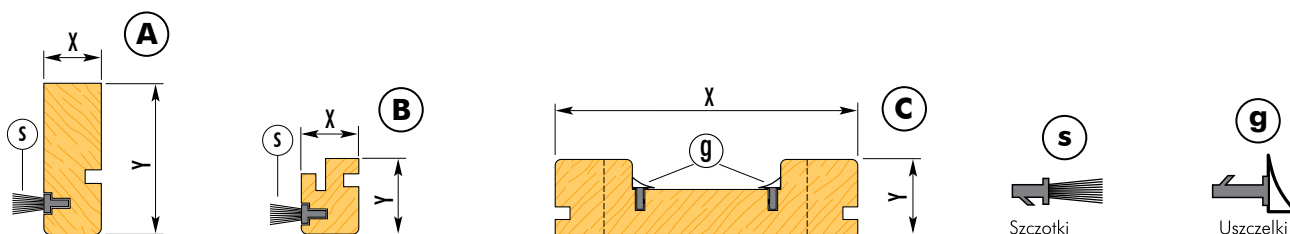

		GRUBOŚĆ MURU		
		100	125	150
A	X	19	28	43,5
	Y	50	50	50
B	X	19	28	43,5
	Y	35	35	35
C	X	100	125	150
	Y	25	25	25

wymiary podane w mm.

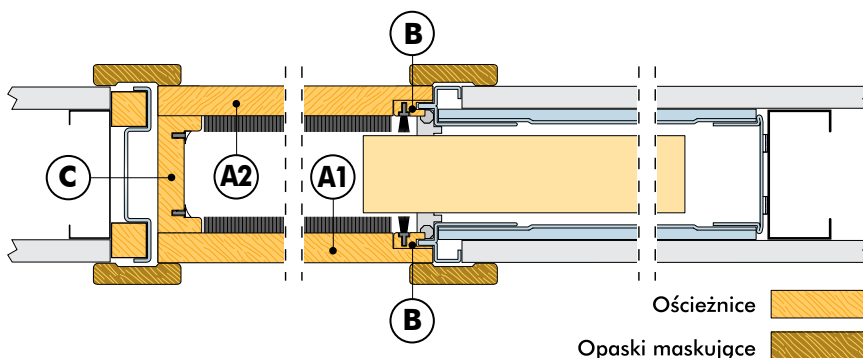

SCHEMAT MONTAŻU OPASEK MASKUJĄCYCH

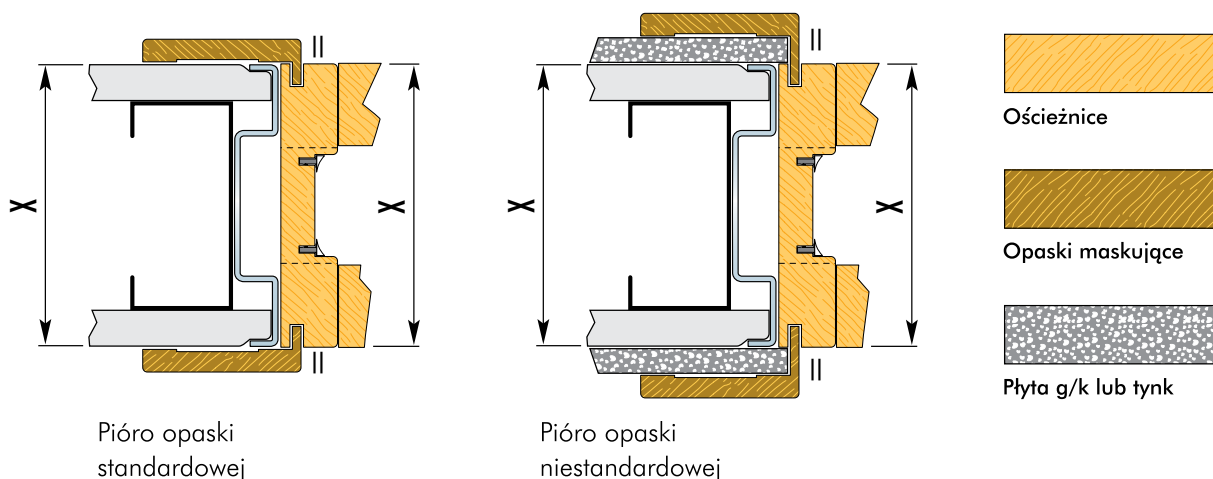

ZAMKI I UCHWYTY

DO DRZWI PRZESUWNYCH
Z ROZETĄ OKRĄGLĄ

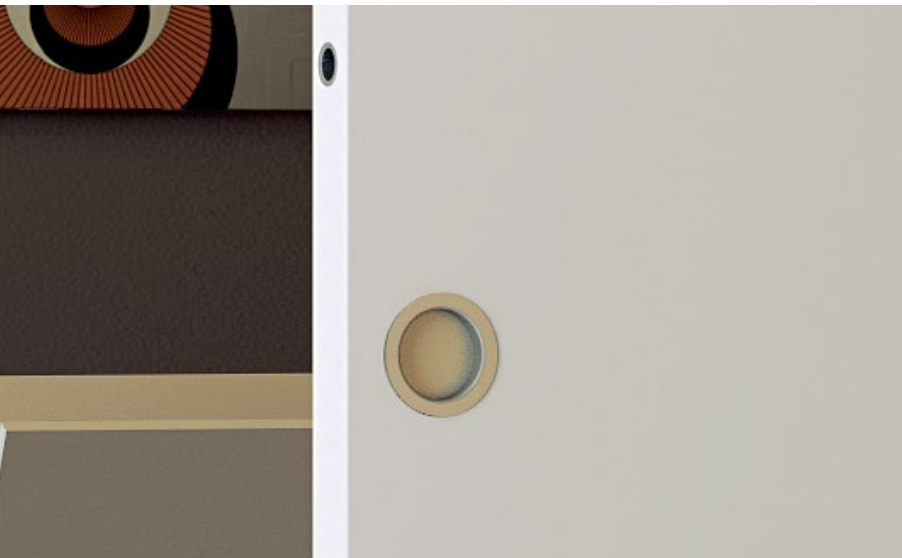

KOLORYSTYKA

Zamek WC z rozetą okrągłą	
Złoty połysk	OSO3
Złoty mat (patyna)	OSA
Srebrny połysk	OSO1
Srebrny mat (połysk)	OSS
Kolor czarny	OSA1



OSO3



OSA



OSO1



OSS



OSA1

Zamek na klucz z rozetą okrągłą	
Złoty połysk	OSO4
Złoty mat (patyna)	OSO6
Srebrny połysk	OSO7
Srebrny mat (połysk)	OSS1
Kolor czarny	OSA2



OSO3



OSA



OSO1



OSS



OSA1

Uchwyt okrągły	
Złoty połysk	OSO8
Złoty mat (patyna)	OSC4
Srebrny połysk	OSC2
Srebrny mat (połysk)	OSC1
Kolor czarny	OSA5



OSO8



OSC4



OSC2



OSC1



OSA5

Uchwyt magnetyczny (wymiar 55 x 115 mm)	
Patyna mat	
Nikiel	
Chrom satyna	
Chrom Szczotkowany	
Chrom (połysk)	
Kolor czarny	



PATYNA MAT



NIKIEL



CHROM SATYNA



CHROM SZCZOTKOWANY



CHROM POŁYSK



KOLOR CZARNY

ZAMKI I UCHWYTY

DO DRZWI PRZESUWNYCH

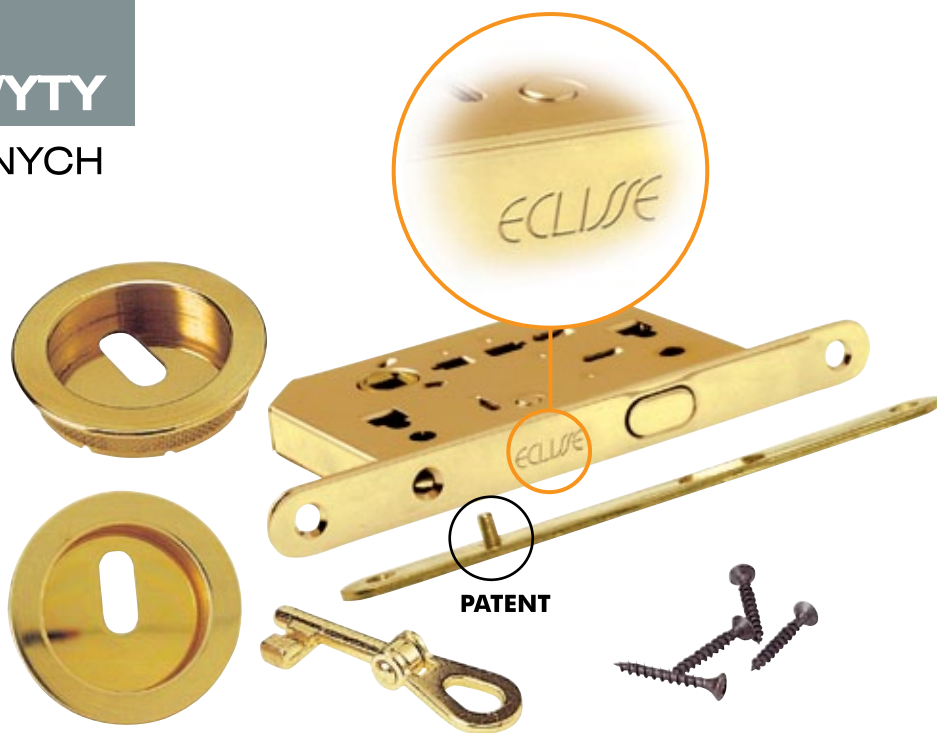

ROZETA KWADRATOWA

Zamek do drzwi łazienkowej

Srebrny połysk	OSO1Q
Srebrny mat	OSSQ



OSO1Q



OSSQ

Zamek do drzwi na klucz

Srebrny połysk	OSO7Q
Srebrny mat	OSS1Q



OSO7Q



OSS1Q

Uchwyt do drzwi

Srebrny połysk	OSC2Q
Srebrny mat	OSC1Q

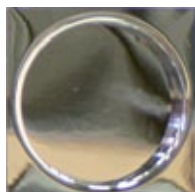

OSC2Q



OSC1Q

ASPEKTY TECHNICZNE

WYMIARY SKRZYDEŁ DO KASET GIPS-KARTON I ŚCIAN MUROWANYCH

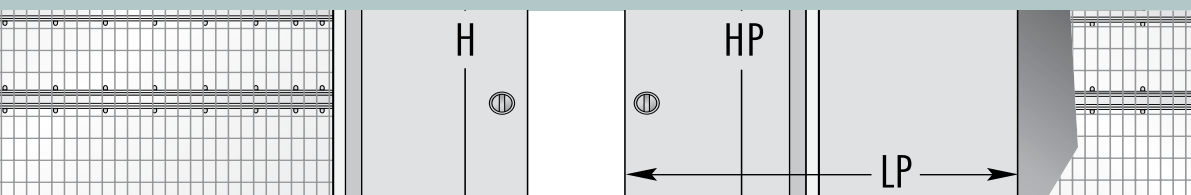

Standardowe kasety Eclisse dopasowane są do skrzydeł bezprzylgowych o standardowych parametrach.

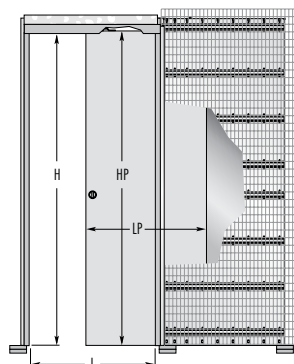

Eclisse KASETA POJEDYNCZA

ŚWIATŁO PRZEJŚCIA	WYMIARY SKRZYDEŁ		UWAGA
	L x H	LP	
590/610 x 2025		617 ÷ 644	2030/2040
690/710 x 2025		717 ÷ 744	2030/2040
790/810 x 2025		817 ÷ 844	2030/2040
890/910 x 2025		917 ÷ 944	2030/2040
990/1010 x 2025		1017 ÷ 1044	2030/2040

wymiary podane w mm.

Dla skrzydeł o niestandardowej szerokości i wysokości należy zweryfikować wymiary kasety.

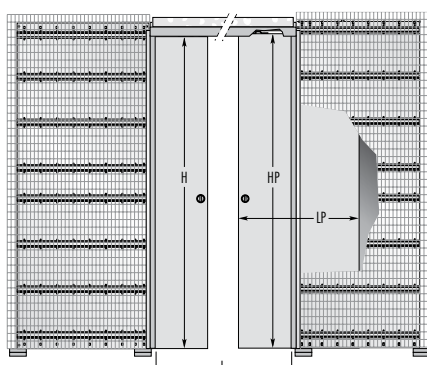

Eclisse KASETA PODWÓJNA

ŚWIATŁO PRZEJŚCIA	WYMIARY SKRZYDEŁ		UWAGA
	L x H	LP	
1180/1210 x 2025		617 ÷ 644	2030/2040
1380/1410 x 2025		717 ÷ 744	2030/2040
1580/1610 x 2025		817 ÷ 844	2030/2040
1780/1810 x 2025		917 ÷ 944	2030/2040
1980/2010 x 2025		1017 ÷ 1044	2030/2040

wymiary podane w mm.

Dla skrzydeł o niestandardowej szerokości i wysokości należy zweryfikować wymiary kasety.

WYMIARY SKRZYDEŁ

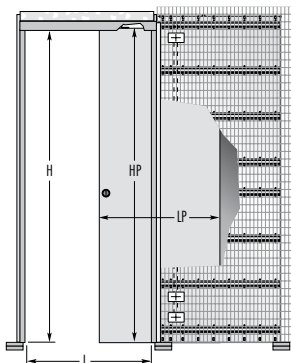

Eclisse LUCE pojedyncza

ŚWIATŁO PRZEJŚCIA	WYMIARY SKRZYDEŁ		UWAGA
	L x H	LP	
590 x 2025	617 ÷ 644	2030/2040	Dla skrzydeł o niestandardowej szerokości i wysokości należy zweryfikować wymiary kasety.
690 x 2025	717 ÷ 744	2030/2040	
790 x 2025	817 ÷ 844	2030/2040	
890 x 2025	917 ÷ 944	2030/2040	
990 x 2025	1017 ÷ 1044	2030/2040	

wymiary podane w mm.

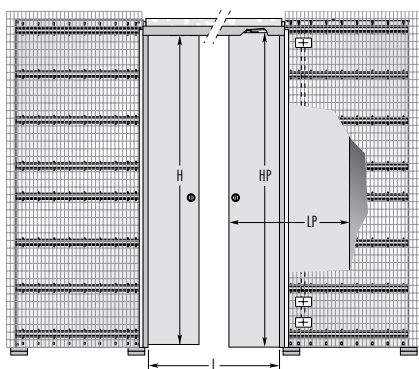

Eclisse LUCE podwójna

ŚWIATŁO PRZEJŚCIA	WYMIARY SKRZYDEŁ		UWAGA
	L x H	LP	
1180 x 2025	617 ÷ 644	2030/2040	Dla skrzydeł o niestandardowej szerokości i wysokości należy zweryfikować wymiary kasety.
1380 x 2025	717 ÷ 744	2030/2040	
1580 x 2025	817 ÷ 844	2030/2040	
1780 x 2025	917 ÷ 944	2030/2040	
1980 x 2025	1017 ÷ 1044	2030/2040	

wymiary podane w mm.

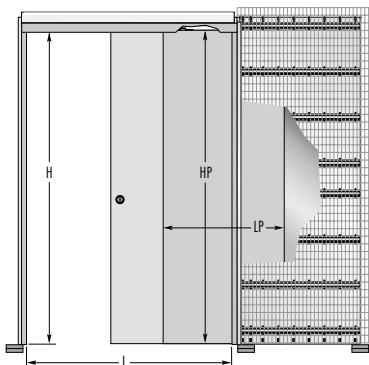

Eclisse KASETA TELESKOPOWA

ŚWIATŁO PRZEJŚCIA	WYMIARY SKRZYDEŁ		UWAGA
	L x H	LP	
1130 x 2025	640 ÷ 644	2030/2040	Dla skrzydeł o niestandardowej szerokości i wysokości należy zweryfikować wymiary kasety.
1330 x 2025	740 ÷ 744	2030/2040	
1530 x 2025	840 ÷ 844	2030/2040	
1730 x 2025	940 ÷ 944	2030/2040	
1930 x 2025	1040 ÷ 1044	2030/2040	

wymiary podane w mm.

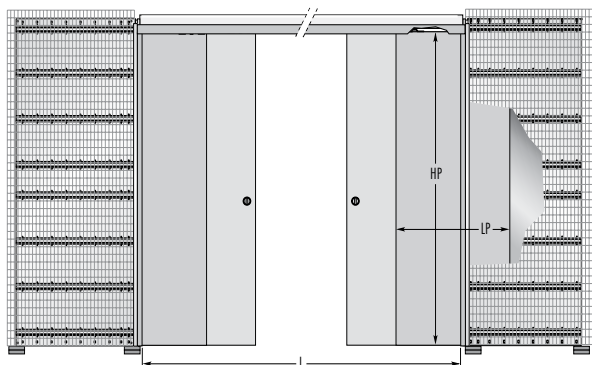

Eclisse KASETA TELESKOPOWA podwójna

ŚWIATŁO PRZEJŚCIA	WYMIARY SKRZYDEŁ		UWAGA
	L x H	LP	
1130 x 2025	640 ÷ 644	2030/2040	Dla skrzydeł o niestandardowej szerokości i wysokości należy zweryfikować wymiary kasety.
1330 x 2025	740 ÷ 744	2030/2040	
1530 x 2025	840 ÷ 844	2030/2040	
1730 x 2025	940 ÷ 944	2030/2040	
1930 x 2025	1040 ÷ 1044	2030/2040	

wymiary podane w mm.

WYMIARY SKRZYDEŁ

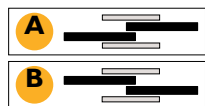

Uwaga: Należy podać kolejność otwierania skrzydeł.

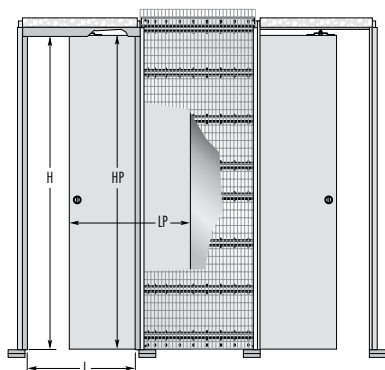

Eclisse Kasetta ZACHODZĄCA

ŚWIATŁO PRZEJŚCIA	WYMIARY SKRZYDEŁ		UWAGA
	L x H	LP	
590/610 x 2025	617 ÷ 644	2030/2040	Dla skrzydeł o niestandardowej szerokości i wysokości należy zweryfikować wymiary kasety.
690/710 x 2025	717 ÷ 744	2030/2040	
790/810 x 2025	817 ÷ 844	2030/2040	
890/910 x 2025	917 ÷ 944	2030/2040	
990/1010 x 2025	1017 ÷ 1044	2030/2040	

wymiary podane w mm.

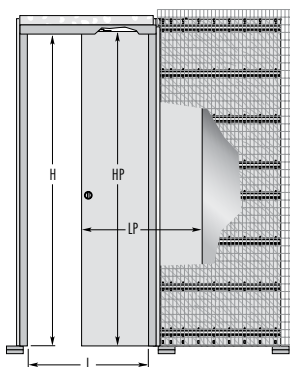

Eclisse EWOLUTO pojedyncza

ŚWIATŁO PRZEJŚCIA	WYMIARY SKRZYDEŁ		UWAGA
	L x H	LP	
590 x 2025	617 ÷ 644	2030/2040	Dla skrzydeł o niestandardowej szerokości i wysokości należy zweryfikować wymiary kasety.
690 x 2025	717 ÷ 744	2030/2040	
790 x 2025	817 ÷ 844	2030/2040	
890 x 2025	917 ÷ 944	2030/2040	
990 x 2025	1017 ÷ 1044	2030/2040	

wymiary podane w mm.

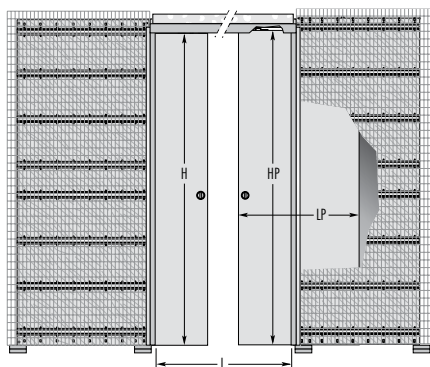

Eclisse EWOLUTO podwójna

ŚWIATŁO PRZEJŚCIA	WYMIARY SKRZYDEŁ		UWAGA
	L x H	LP	
1180 x 2025	617 ÷ 644	2030/2040	Dla skrzydeł o niestandardowej szerokości i wysokości należy zweryfikować wymiary kasety.
1380 x 2025	717 ÷ 744	2030/2040	
1580 x 2025	817 ÷ 844	2030/2040	
1780 x 2025	917 ÷ 944	2030/2040	
1980 x 2025	1017 ÷ 1044	2030/2040	

wymiary podane w mm.

WYMIARY SKRZYDEŁ

ECLISSE SYNTESIS® LINE

NAFREZOWANIE SKRZYDŁA

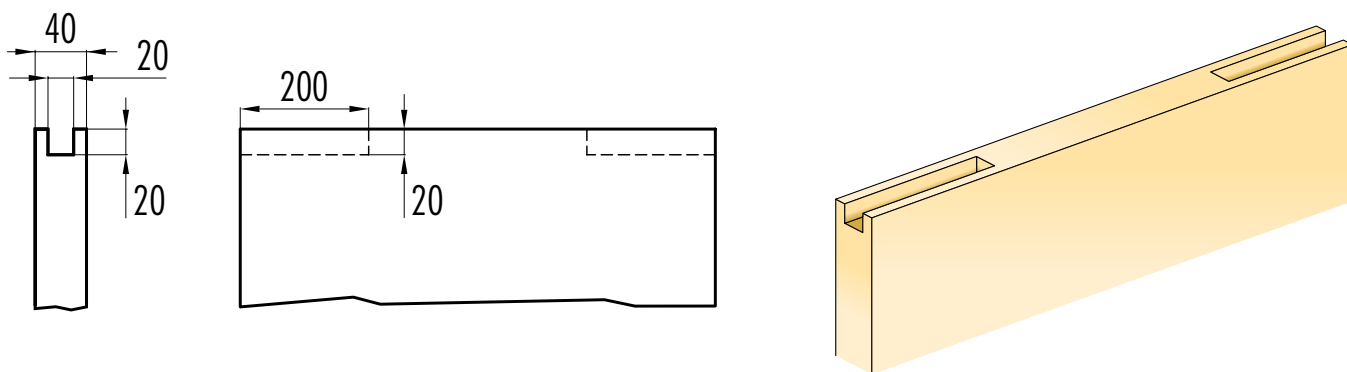

Uwaga: Aby zamontować skrzydło w kasecie SYNTESIS® LINE należy w górnej części skrzydła wykonać dwa nafrezowania wg. powyższego schematu.

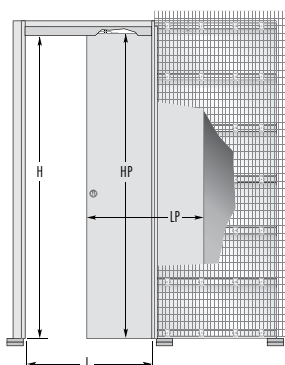

Eclisse SYNTESIS® LINE			UWAGA
ŚWIATŁO PRZEJŚCIA	WYMIARY SKRZYDEŁ		
L x H	LP	HP	Dla skrzydeł o niestandardowej szerokości i wysokości należy zweryfikować wymiary kasety.
500 x 2048	615	2040	
600 x 2048	715	2040	
700 x 2048	815	2040	
800 x 2048	915	2040	
900 x 2048	1015	2040	

wymiary podane w mm.

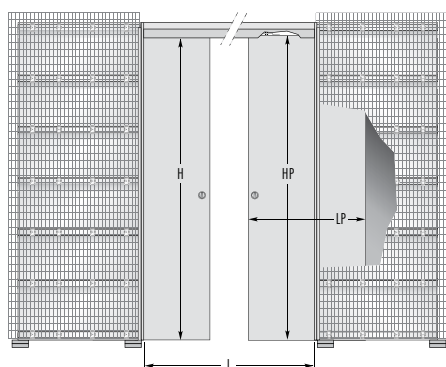

Eclisse SYNTESIS® LINE podwójna			UWAGA
ŚWIATŁO PRZEJŚCIA	WYMIARY SKRZYDEŁ		
L x H	LP	HP	Dla skrzydeł o niestandardowej szerokości i wysokości należy zweryfikować wymiary kasety.
1000 x 2048	615	2040	
1200 x 2048	715	2040	
1400 x 2048	815	2040	
1600 x 2048	915	2040	
1800 x 2048	1015	2040	

wymiary podane w mm.

Wybraliśmy
te systemy

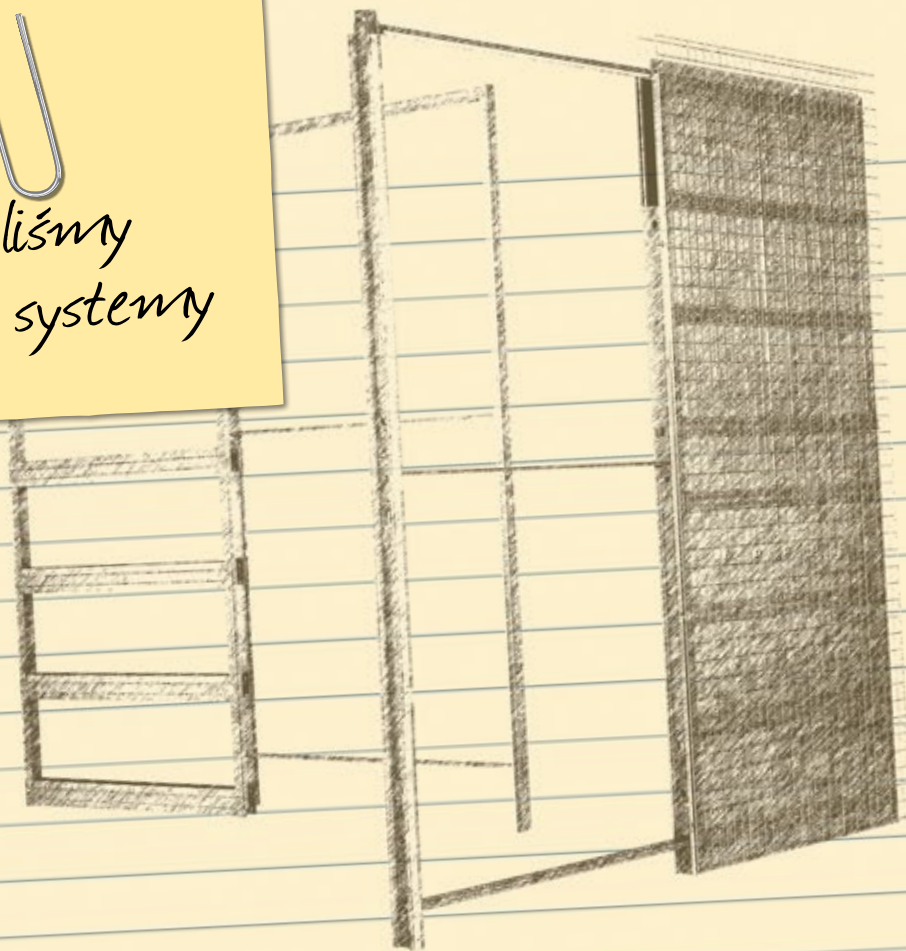

Dlaczego warto wybrać Eclisse

- Lepsze wykorzystanie / zagospodarowanie pomieszczenia ✓
- Możliwość użytkowania całej powierzchni mieszkalnej ✓
- Większe możliwości urządzenia małych pomieszczeń ✓

Tel. 58 531 19 95

Fax 58 532 25 78

eclisse@eclisse.pl

www.eclisse.pl



KOLORYSTYKA FORNIRÓW



BUK
PROSTOSŁOISTY



DĄB 0609



DĄB BIELONY

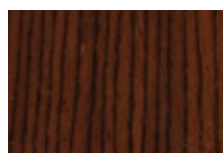

DĄB KAKAO



DĄB NATURA



DĄB
PROSTOSŁOISTY

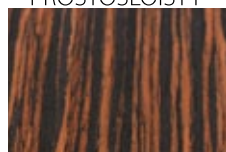

HEBAN



MAHOŃ
PROSTOSŁOISTY



MERBAU



MERANTI



ORZECH 0518

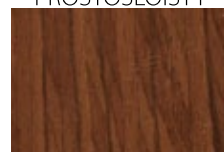

ORZECH 0017



ORZECH 1001



ORZECH AM. FLADER



ORZECH WŁOSKI



SOSNA
PROSTOSŁOISTA



TIK 002



WENGE SELECT

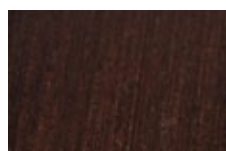

WENGE KAMELIA

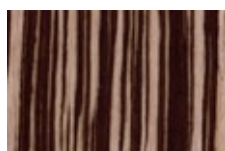

ZEBRANO



ZEBRANO BRĄZOWE

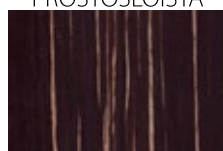

ZEBRANO CZARNE

UWAGA: Ze względu na naturalny charakter fornirów istnieje możliwość wystąpienia różnych ich odcieni. Rzeczywiste kolory fornirów mogą się różnić od zamieszczonych w ofercie.

KOLORYSTYKA LAMINATÓW



BUK



DĄB



DĄB BIELONY RYFLA



DĄB SZARY RYFLA



DĄB ŻŁOTY



DĄB ŻŁOTY RYFLA



CALVADOS



CALVADOS RYFLA

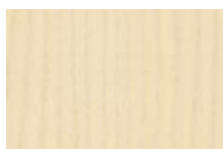

JESION

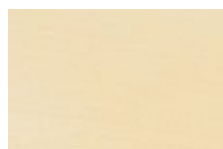

KLON



OCLHA



OLCHA 2

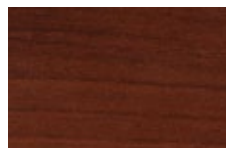

ORZECH



ORZECH 2



ORZECH CIEMNY
RYFLA



ORZECH SATYNA



WENGE



WENGE RYFLA

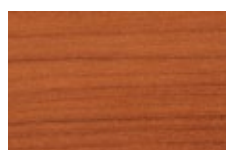

WIŚNIA



WIŚNIA CIEMNA



BIAŁY



BIAŁY POŁYSK



CZERWONY POŁYSK



CZARNY POŁYSK



INOX



ALUMINIUM

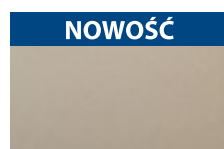

PATYNA

Firma Eclisse stara się sprostać wymaganiom klientów wprowadzając nowe jakości i technologiczne innowacje. Dokładność przy wyborze komponentów gwarantują niezmienny w czasie produkt. Gama modeli, bogata w nowatorskie rozwiązania, umożliwia aranżację w różnorodnym stylu.



ECLISSE Polska Sp. z o.o.

83-112 Lubiszewo, Rokitki ul. Tczewska 4A

NIP: 593 - 22 - 56 - 657

Tel. + 48 58 531 19 95 - Fax +48 58 532 25 78

eclisse@eclisse.pl - www.eclisse.pl



www.eclisse.pl



Produkcja kaset Eclisse
zgodna z normą:
UNI EN ISO 9001:2008



PROGRAM REGIONALNY
NARODOWA STRATEGIA SPÓJNOŚCI



Projekt współfinansowany przez Unię Europejską
z Europejskiego Funduszu Rozwoju Regionalnego