

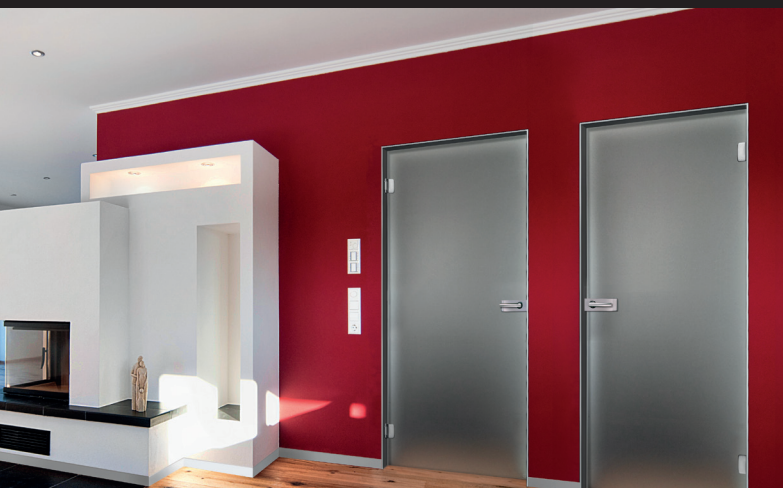

DRZWI PRZESUWNE • DRZWI ALUMINIOWE



CENNIK

SPIS TREŚCI

SARA ościeżnica niewidoczna do skrzydeł drewnianych	4
SARA PLUS ościeżnica niewidoczna z dodatkowy elementem maskującym do skrzydeł drewnianych	6
SARA EXTRA ościeżnica niewidoczna ze zintegrowanym panelem maksującym do skrzydeł drewnianych	7
SARA MINI ościeżnica niewidoczna przystosowana do płyty meblowej	9
SARA akcesoria	10
CARLA ościeżnica aluminiowa do skrzydeł szklanych	11
CARLA PLUS opaskowa ościeżnica aluminiowa do skrzydeł szklanych	12
CARLA akcesoria	13
LAURA regulowana ościeżnica aluminiowa do skrzydeł szklanych i drewnianych	14
LAURA akcesoria	21
KASETA EXTRA system drzwi chowanych w ścianę	24
SPAZIO A kompletny system przesuwny w obudowie aluminiowej z możliwością wykorzystania przegrody stałej	33
SPACIO B kompletny system przesuwny do skrzydeł drewnianych ze zintegrowanym wózkiem w części skrzydła	39
SPAZIO EXTRA kompletny system przesuwny do skrzydeł szklanych i drewnianych w obudowie aluminiowej o różnym kształcie	40
SYSTEMY NAŚCIENNE kompletny system przesuwny o zróżnicowanej nośności wózków	44
AKCESORIA do drzwi przesuwnych (KASETA EXTRA, SPAZIO A, SPAZIO B, SPAZIO EXTRA, SYSTEMY NAŚCIENNE)	51
LISTWA EXTRA system listew przypodłogowych	57

NOWOŚĆ

NOWOŚĆ

CENY :

- Ceny podane są na bazie loco magazyn Firmy LEON, chyba że umowa stanowi inaczej.
- Do transakcji przekraczającej kwotę 500 zł. netto wyroby firmy LEON o długości do 2500 mm i wadze nie przekraczającej 30 kg wysyłane są na koszt spółki. Za transport skrzydeł i tafli szklanych należy doliczyć koszt transportu 80 zł netto za sztukę.

WARUNKI PŁATNOŚCI:

- Standardową formą płatności jest przelew bankowy lub pobranie gotówki przy odbiorze towaru.
- Dla każdej dokonanej transakcji wystawiony jest dokument handlowy (faktura VAT bądź paragon).
- Przed pierwszą transakcją z odroczonym terminem płatności kupujący musi przekazać aktualny komplet dokumentów rejestrowych firmy.

SPOSÓB ZAMAWIANIA:

- Zamówienia mogą być składane w dowolny skuteczny sposób np.: pisemnie, telefonicznie, fax-em, e-mailowo, osobiście.
- Zamówienie musi zawierać dokładne dane adresowe zamawiającego, odbiorcy oraz osoby, z którą można się kontaktować w razie ewentualnych niejasności.

TERMIN REALIZACJI:

- Ościeżnice z grupy Sara, Carla, Laura: typowe do 1 tygodnia, nietypowe według indywidualnego potwierdzenia.
- Kasety, Spazio, Systemy przesuwne: typowe do 1 tygodnia, nietypowe według indywidualnego potwierdzenia.
- Skrzydła drzwiowe: do 10 tygodni
- Tafle szklane: do 4 tygodni.
- Pozostałe wyroby i akcesoria według indywidualnego potwierdzenia

PAKOWANIE:

- Wyroby firmy LEON pakowane są w taki sposób aby maksymalnie zmniejszyć ryzyko ich uszkodzenia wynikającego z transportu oraz magazynowania.
- Standardem są opakowania kartonowe i foliowe oznakowane etykietą identyfikacyjną wyrób i odbiorcę.

DOSTAWA:

- Wysyłka wyrobu realizowana jest za pomocą firmy kurierskiej lub transportem własnym w przypadku kiedy wysłana ilość towaru wypełnia przestrzeń ładunkową samochodu firmowego.

GWARANCJA:

- Do wyrobów dołączona jest karta gwarancyjna, w której opisane są warunki gwarancji oraz sposób rozpatrywania reklamacji.

**SARA G** do ściany gipsowo-kartonowej

DRZWI OTWIERANE NA ZEWNĄTRZ

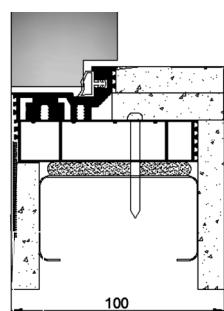
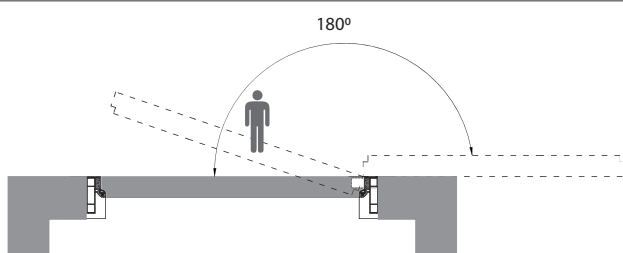

SARA G

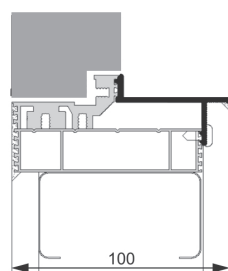
SARA PLUS M
z aluminiowym
elementem maskującym

DRZWI OTWIERANE DO WEWNĄTRZ

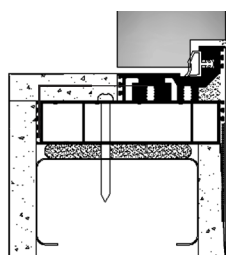
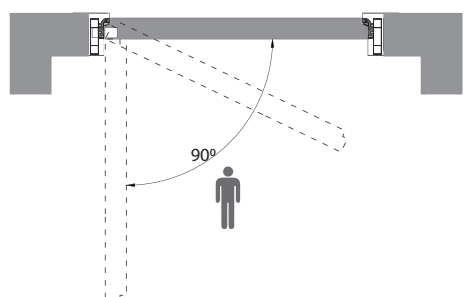

SARA G

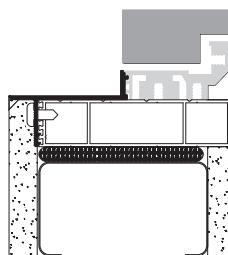
SARA PLUS M
z aluminiowym
elementem maskującym**SARA M** do ściany murowanej

DRZWI OTWIERANE NA ZEWNĄTRZ

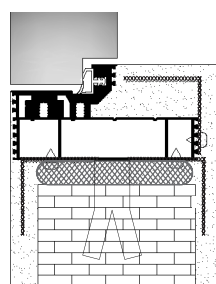
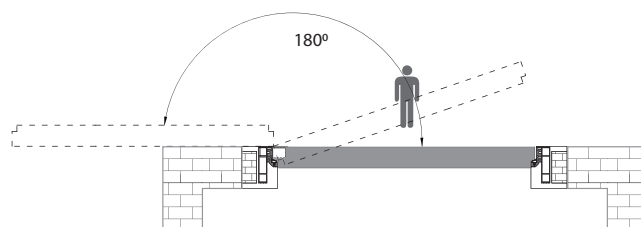

SARA M

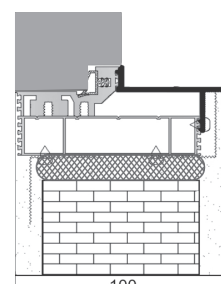
SARA PLUS M
z aluminiowym
elementem maskującym

DRZWI OTWIERANE DO WEWNĄTRZ

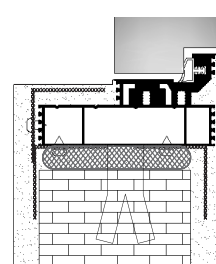
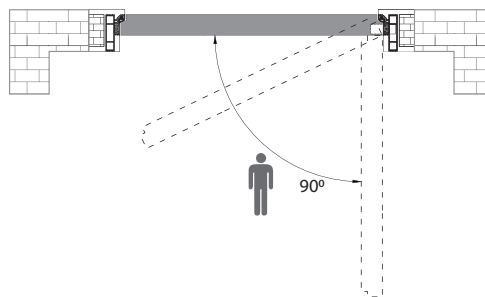

SARA M

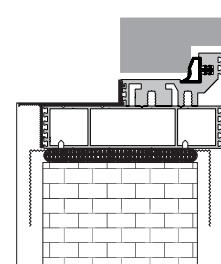
SARA PLUS M
z aluminiowym
elementem maskującym

SARA G – do ściany G-K SARA M – do ściany murowanej ALUMINIUM SUROWE		skrzydło		komplet		
		DS - O surowe impregnowane				
netto	1 370,00 zł	2020 mm	netto	999,00 zł	netto	2 369,00 zł
brutto	1 685,10 zł		brutto	1 228,77 zł	brutto	2 913,87 zł
netto	1 570,00 zł	2200 mm	netto	1 350,00 zł	netto	2 920,00 zł
brutto	1 931,10 zł		brutto	1 660,50 zł	brutto	3 591,60 zł
netto	1 870,00 zł	2400 mm	netto	1 500,00 zł	netto	3 370,00 zł
brutto	2 300,10 zł		brutto	1 845,00 zł	brutto	4 145,10 zł
		DS - L lakierowane w kolorach RAL				
netto	1 370,00 zł	2020 mm mat	netto	1 900,00 zł	netto	3 270,00 zł
brutto	1 685,10 zł		brutto	2 337,00 zł	brutto	4 022,10 zł
		2020 mm połysk	netto	2 500,00 zł	netto	3 870,00 zł
			brutto	2 874,51 zł	brutto	4 760,10 zł
netto	1 570,00 zł	2200 mm mat	netto	2 200,00 zł	netto	3 770,00 zł
brutto	1 931,10 zł		brutto	2 706,00 zł	brutto	4 637,10 zł
		2200 mm połysk	netto	2 900,00 zł	netto	4 470,00 zł
			brutto	3 567,00 zł	brutto	5 498,10 zł
netto	1 870,00 zł	2400 mm mat	netto	2 500,00 zł	netto	4 370,00 zł
brutto	2 300,10 zł		brutto	3 075,00 zł	brutto	5 375,10 zł
		2400 mm połysk	netto	3 400,00 zł	netto	5 270,00 zł
			brutto	4 182,00 zł	brutto	6 482,10 zł
		DS - F fornirowane okleinami standardowymi				
netto	1 370,00 zł	2020 mm mat	netto	1 900,00 zł	netto	3 270,00 zł
brutto	1 685,10 zł		brutto	2 337,00 zł	brutto	4 022,10 zł
		2020 mm połysk	netto	2 500,00 zł	netto	3 870,00 zł
			brutto	2 874,51 zł	brutto	4 760,10 zł
netto	1 570,00 zł	2200 mm mat	netto	2 200,00 zł	netto	3 770,00 zł
brutto	1 931,10 zł		brutto	2 706,00 zł	brutto	4 637,10 zł
		2200 mm połysk	netto	2 900,00 zł	netto	4 470,00 zł
			brutto	3 567,00 zł	brutto	5 498,10 zł
netto	1 870,00 zł	2400 mm mat	netto	2 500,00 zł	netto	4 370,00 zł
brutto	2 300,10 zł		brutto	3 075,00 zł	brutto	5 375,10 zł
		2400 mm połysk	netto	3 400,00 zł	netto	5 270,00 zł
			brutto	4 182,00 zł	brutto	6 482,10 zł
		DS - S panele szklane (dwustronne)				
netto	1 370,00 zł	2020 mm	netto	3 300,00 zł	netto	4 270,00 zł
brutto	1 685,10 zł		brutto	4 059,00 zł	brutto	5 252,10 zł
netto	1 570,00 zł	2200 mm	netto	3 700,00 zł	netto	4 070,00 zł
brutto	1 931,10 zł		brutto	4 551,00 zł	brutto	5 006,10 zł
netto	1 870,00 zł	2400 mm	netto	4 400,00 zł	netto	5 270,00 zł
brutto	2 300,10 zł		brutto	5 412,00 zł	brutto	6 482,10 zł
		DS - T panele lustrzane (dwustronne)				
netto	1 370,00 zł	2020 mm	netto	3 300,00 zł	netto	4 670,00 zł
brutto	1 685,10 zł		brutto	4 059,00 zł	brutto	5 744,10 zł
netto	1 570,00 zł	2200 mm	netto	3 700,00 zł	netto	5 270,00 zł
brutto	1 931,10 zł		brutto	4 551,00 zł	brutto	6 482,10 zł
netto	1 870,00 zł	2400 mm	netto	4 400,00 zł	netto	6 270,00 zł
brutto	2 300,10 zł		brutto	5 412,00 zł	brutto	7 712,10 zł
		DS - A plus panele akrylowe (dwustronne)				
netto	1 370,00 zł	2020 mm	netto	3 700,00 zł	netto	5 070,00 zł
brutto	1 685,10 zł		brutto	4 551,00 zł	brutto	6 236,10 zł
netto	1 570,00 zł	2200 mm	netto	4 100,00 zł	netto	5 670,00 zł
brutto	1 931,10 zł		brutto	5 043,00 zł	brutto	6 974,10 zł
netto	1 870,00 zł	2400 mm	netto	4 700,00 zł	netto	6 570,00 zł
brutto	2 300,10 zł		brutto	5 781,00 zł	brutto	8 081,10 zł

szerokość skrzydła w przyłdże 620, 720, 820 i 920

szerokość skrzydła we wrębie 595, 695, 795 i 895

INFORMACJE

- minimalna grubość ściany 100 mm
- w ościeżnicy zamontowane są zawiasy 3D oraz blacha zaczepowa zamka
- ceny dotyczą ościeżnic z profilem górnym i bez profilu górnego
- grubość skrzydła 50 mm
- w skrzydle zamontowany jest zamek magnetyczny

Dopłaty:

- zakup ościeżnicy bez skrzydła drzwiowego + 8%
- ościeżnice w kolorze RAL + 20%
- ościeżnice w wykończeniu anoda + 30% – termin realizacji według indywidualnego potwierdzenia
- ościeżnice o wysokości powyżej 2400 mm + 100 zł netto za każde 100 mm
- zawias KUBICA + 60 zł netto / 1 szt. (patrz str. 10)
- ościeżnice i skrzydła o wymiarach niestandardowych – wycena oraz termin realizacji według indywidualnego potwierdzenia
- skrzydło o szerokości 1020 mm + 15%
- skrzydło drzwiowe w wersji PLUS (przyłga aluminiowa) + 8%
- skrzydło drzwiowe DS-O o wysokości powyżej 2400mm + 50 zł netto za każde 100 mm
- skrzydło drzwiowe DS-L, DS-L plus, DS-F, DS-F plus, DS-S, DS-S plus, DS-T, DS-T plus, DS-A plus o wysokości powyżej 2400mm + 150 zł netto za każde 100 mm
- podcięcie wentylacyjne + 100 zł netto
- skrzydło drzwiowe w okleinie specjalnej – wycena oraz termin realizacji według indywidualnego potwierdzenia
- akcesoria (patrz str. 10)

ościeżnica niewidoczna z dodatkowy elementem maskującym do skrzydeł drewnianych, otwieranych do wewnątrz i na zewnątrz

SARA G plus – do ściany G-K SARA M plus – do ściany murowanej ALUMINIUM SUROWE		skrzydło		komplet				
		DS - O surowe impregnowane						
		netto brutto	1 480,00 zł 1 820,40 zł	2020 mm	netto brutto	999,00 zł 1 228,77 zł	netto brutto	2 479,00 zł 3 049,17 zł
		netto brutto	1 680,00 zł 2 066,40 zł	2200 mm	netto brutto	1 350,00 zł 1 660,50 zł	netto brutto	3 030,00 zł 3 726,90 zł
		netto brutto	1 990,00 zł 2 447,70 zł	2400 mm	netto brutto	1 500,00 zł 1 845,00 zł	netto brutto	3 490,00 zł 4 292,70 zł
		DS - L lakierowane w kolorach RAL						
		netto brutto	1 480,00 zł 1 820,40 zł	2020 mm mat	netto brutto	1 900,00 zł 2 337,00 zł	netto brutto	3 380,00 zł 4 157,40 zł
				2020 mm połysk	netto brutto	2 500,00 zł 2 874,51 zł	netto brutto	3 980,00 zł 4 895,40 zł
		netto brutto	1 680,00 zł 2 066,40 zł	2200 mm mat	netto brutto	2 200,00 zł 2 706,00 zł	netto brutto	3 880,00 zł 4 772,40 zł
				2200 mm połysk	netto brutto	2 900,00 zł 3 567,00 zł	netto brutto	4 580,00 zł 5 633,40 zł
		netto brutto	1 990,00 zł 2 447,70 zł	2400 mm mat	netto brutto	2 500,00 zł 3 075,00 zł	netto brutto	4 490,00 zł 5 522,70 zł
				2400 mm połysk	netto brutto	3 400,00 zł 4 182,00 zł	netto brutto	5 390,00 zł 6 629,70 zł
		DS - F fornirowane okleinami standardowymi						
		netto brutto	1 480,00 zł 1 820,40 zł	2020 mm mat	netto brutto	1 900,00 zł 2 337,00 zł	netto brutto	3 380,00 zł 4 157,40 zł
				2020 mm połysk	netto brutto	2 500,00 zł 2 874,51 zł	netto brutto	3 980,00 zł 4 895,40 zł
		netto brutto	1 680,00 zł 2 066,40 zł	2200 mm mat	netto brutto	2 200,00 zł 2 706,00 zł	netto brutto	3 880,00 zł 4 772,40 zł
				2200 mm połysk	netto brutto	2 900,00 zł 3 567,00 zł	netto brutto	4 580,00 zł 5 633,40 zł
		netto brutto	1 990,00 zł 2 447,70 zł	2400 mm mat	netto brutto	2 500,00 zł 3 075,00 zł	netto brutto	4 490,00 zł 5 522,70 zł
				2400 mm połysk	netto brutto	3 400,00 zł 4 182,00 zł	netto brutto	5 390,00 zł 6 629,70 zł
		DS - S panele szklane (dwustronne)						
		netto brutto	1 480,00 zł 1 820,40 zł	2020 mm	netto brutto	3 300,00 zł 4 059,00 zł	netto brutto	4 780,00 zł 5 879,40 zł
		netto brutto	1 680,00 zł 2 066,40 zł	2200 mm	netto brutto	3 700,00 zł 4 551,00 zł	netto brutto	5 380,00 zł 6 617,40 zł
		netto brutto	1 990,00 zł 2 447,70 zł	2400 mm	netto brutto	4 400,00 zł 5 412,00 zł	netto brutto	6 390,00 zł 7 859,70 zł
		DS - T panele lustrzane (dwustronne)						
		netto brutto	1 480,00 zł 1 820,40 zł	2020 mm	netto brutto	3 300,00 zł 4 059,00 zł	netto brutto	4 780,00 zł 5 879,40 zł
		netto brutto	1 680,00 zł 2 066,40 zł	2200 mm	netto brutto	3 700,00 zł 4 551,00 zł	netto brutto	5 380,00 zł 6 617,40 zł
		netto brutto	1 990,00 zł 2 447,70 zł	2400 mm	netto brutto	4 400,00 zł 5 412,00 zł	netto brutto	6 390,00 zł 7 859,70 zł
		DS - A plus panele akrylowe (dwustronne)						
		netto brutto	1 480,00 zł 1 820,40 zł	2020 mm	netto brutto	3 700,00 zł 4 551,00 zł	netto brutto	5 180,00 zł 6 371,40 zł
		netto brutto	1 680,00 zł 2 066,40 zł	2200 mm	netto brutto	4 100,00 zł 5 043,00 zł	netto brutto	5 780,00 zł 7 109,40 zł
		netto brutto	1 990,00 zł 2 447,70 zł	2400 mm	netto brutto	4 700,00 zł 5 781,00 zł	netto brutto	6 690,00 zł 8 228,70 zł

szerokość skrzydła w przyldze 620, 720, 820 i 920

szerokość skrzydła we wrębie 595, 695, 795 i 895

INFORMACJE

- minimalna grubość ściany 100 mm
- w ościeżnicy zamontowane są zawiasy 3D oraz blacha zaczepowa zamka
- ceny dotyczą ościeżnic z profilem górnym i bez profilu górnego
- element maskujący ościeżnicy ma długość 50 mm
- grubość skrzydła 50 mm
- w skrzydle zamontowany jest zamek magnetyczny

Dopłaty:

- zakup ościeżnicy bez skrzydła drzwiowego + 8%
- ościeżnice w kolorze RAL + 20%
- ościeżnice w wykończeniu anoda + 30% – termin realizacji według indywidualnego potwierdzenia
- ościeżnice o wysokości powyżej 2400 mm + 100 zł netto za każde 100 mm
- zawias KUBICA + 60 zł netto / 1 szt. (patrz str. 10)
- ościeżnice i skrzydła o wymiarach niestandardowych – wycena oraz termin realizacji według indywidualnego potwierdzenia
- skrzydło o szerokości 1020 mm + 15%
- skrzydło drzwiowe w wersji PLUS (przyłga aluminiowa) + 8%
- skrzydło drzwiowe DS-O o wysokości powyżej 2400mm + 50 zł netto za każde 100 mm
- skrzydło drzwiowe DS-L, DS-L plus, DS-F, DS-F plus, DS-S, DS-S plus, DS-T, DS-T plus, DS-A plus o wysokości powyżej 2400mm + 150 zł netto za każde 100 mm
- podcięcie wentylacyjne + 100 zł netto
- skrzydło drzwiowe w okleinie specjalnej – wycena oraz termin realizacji według indywidualnego potwierdzenia
- akcesoria (patrz str. 10)



SARA EXTRA G do ściany gipsowo-kartonowej

SARA EXTRA M do ściany murowanej

DRZWI OTWIERANE NA ZEWNĄTRZ

DRZWI OTWIERANE NA ZEWNĄTRZ

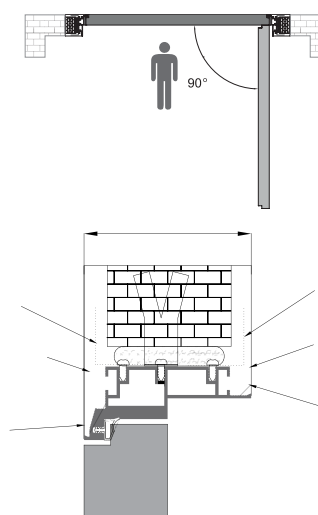
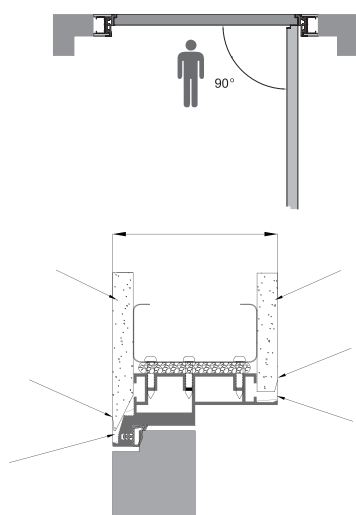
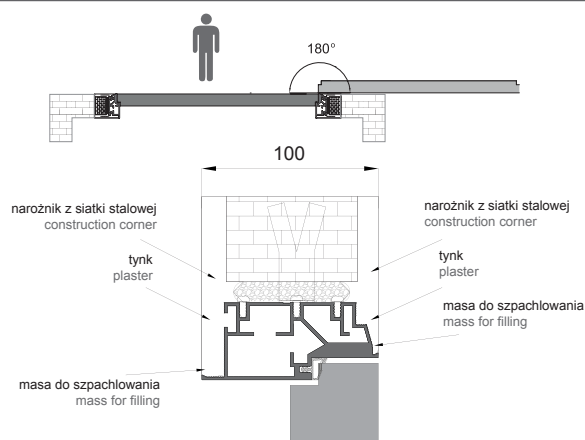
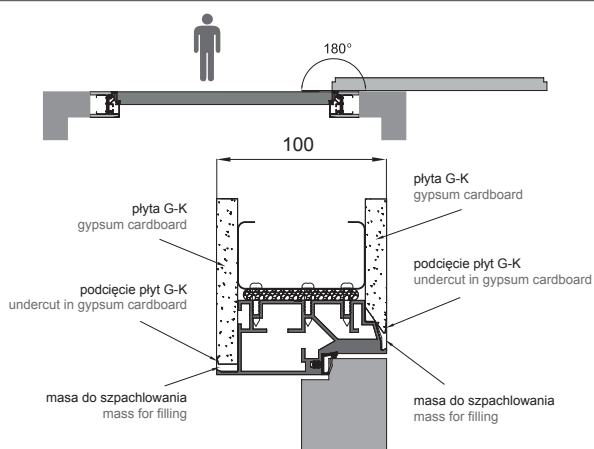

PRZYKŁADOWE WARIANTY KONFIGURACJI KSZTAŁTÓW OŚCIEŻNICY



ościeżnica niewidoczna ze zintegrowanym panelem maksującym do skrzydeł drewnianych otwieranych do wewnątrz i na zewnątrz

SARA EXTRA G – do ściany G-K SARA EXTRA M – do ściany murowanej ALUMINIUM SUROWE		skrzydło		komplet						
szerokość skrzydła w przyldze 620, 720, 820 i 920		szerokość skrzydła we wrębie 595, 695, 795 i 895		DS - O surowe impregnowane						
				netto	1 270,00 zł	2020 mm	netto	999,00 zł	netto	2 269,00 zł
				brutto	1 562,10 zł		brutto	1 228,77 zł	brutto	2 790,87 zł
				netto	1 470,00 zł	2200 mm	netto	1 350,00 zł	netto	2 820,00 zł
				brutto	1 808,10 zł		brutto	1 660,50 zł	brutto	3 468,60 zł
				netto	1 770,00 zł	2400 mm	netto	1 500,00 zł	netto	3 270,00 zł
				brutto	2 177,10 zł		brutto	1 845,00 zł	brutto	4 022,10 zł
				DS - L lakierowane w kolorach RAL						
				netto	1 270,00 zł	2020 mm mat	netto	1 900,00 zł	netto	3 170,00 zł
				brutto	1 562,10 zł		brutto	2 337,00 zł	brutto	3 899,10 zł
						2020 mm połysk	netto	2 500,00 zł	netto	3 770,00 zł
							brutto	3 075,00 zł	brutto	4 637,10 zł
				netto	1 470,00 zł	2200 mm mat	netto	2 200,00 zł	netto	3 670,00 zł
				brutto	1 808,10 zł		brutto	2 706,00 zł	brutto	4 514,10 zł
						2200 mm połysk	netto	2 900,00 zł	netto	4 370,00 zł
			brutto	3 567,00 zł	brutto	5 375,10 zł				
netto	1 770,00 zł	2400 mm mat	netto	2 500,00 zł	netto	4 270,00 zł				
brutto	2 177,10 zł		brutto	3 075,00 zł	brutto	5 252,10 zł				
		2400 mm połysk	netto	3 400,00 zł	netto	5 170,00 zł				
			brutto	4 182,00 zł	brutto	6 359,10 zł				
DS - F fornirowane okleinami standardowymi										
netto	1 270,00 zł	2020 mm mat	netto	1 900,00 zł	netto	3 170,00 zł				
brutto	1 562,10 zł		brutto	2 337,00 zł	brutto	3 899,10 zł				
		2020 mm połysk	netto	2 500,00 zł	netto	3 770,00 zł				
			brutto	2 874,51 zł	brutto	4 637,10 zł				
netto	1 470,00 zł	2200 mm mat	netto	2 200,00 zł	netto	3 670,00 zł				
brutto	1 808,10 zł		brutto	2 706,00 zł	brutto	4 514,10 zł				
		2200 mm połysk	netto	2 900,00 zł	netto	4 370,00 zł				
			brutto	3 567,00 zł	brutto	5 375,10 zł				
netto	1 770,00 zł	2400 mm mat	netto	2 500,00 zł	netto	4 270,00 zł				
brutto	2 177,10 zł		brutto	3 075,00 zł	brutto	5 252,10 zł				
		2400 mm połysk	netto	3 400,00 zł	netto	5 170,00 zł				
			brutto	4 182,00 zł	brutto	6 359,10 zł				
DS - S panele szklane (dwustronne)										
netto	1 270,00 zł	2020 mm	netto	3 300,00 zł	netto	4 570,00 zł				
brutto	1 562,10 zł		brutto	4 059,00 zł	brutto	5 621,10 zł				
netto	1 470,00 zł	2200 mm	netto	3 700,00 zł	netto	5 170,00 zł				
brutto	1 808,10 zł		brutto	4 551,00 zł	brutto	6 359,10 zł				
netto	1 770,00 zł	2400 mm	netto	4 400,00 zł	netto	5 970,00 zł				
brutto	2 177,10 zł		brutto	5 412,00 zł	brutto	7 343,10 zł				
DS - T panele lustrzane (dwustronne)										
netto	1 270,00 zł	2020 mm	netto	3 300,00 zł	netto	4 570,00 zł				
brutto	1 562,10 zł		brutto	4 059,00 zł	brutto	5 621,10 zł				
netto	1 470,00 zł	2200 mm	netto	3 700,00 zł	netto	5 170,00 zł				
brutto	1 808,10 zł		brutto	4 551,00 zł	brutto	6 359,10 zł				
netto	1 770,00 zł	2400 mm	netto	4 200,00 zł	netto	5 970,00 zł				
brutto	2 177,10 zł		brutto	5 166,00 zł	brutto	7 343,10 zł				
DS - A plus panele akrylowe (dwustronne)										
netto	1 270,00 zł	2020 mm	netto	3 700,00 zł	netto	4 970,00 zł				
brutto	1 562,10 zł		brutto	4 551,00 zł	brutto	6 113,10 zł				
netto	1 470,00 zł	2200 mm	netto	4 100,00 zł	netto	5 570,00 zł				
brutto	1 808,10 zł		brutto	5 043,00 zł	brutto	6 851,10 zł				
netto	1 770,00 zł	2400 mm	netto	4 700,00 zł	netto	6 470,00 zł				
brutto	2 177,10 zł		brutto	5 781,00 zł	brutto	7 958,10 zł				

INFORMACJE

- minimalna grubość ściany 100 mm
- w ościeżnicy zamontowane są zawiasy 3D oraz blacha zaczepowa zamka
- ceny dotyczą ościeżnic z profilem górnym i bez profilu górnego
- grubość skrzydła 50 mm
- w skrzydle zamontowany jest zamek magnetyczny

Dopłaty:

- zakup ościeżnicy bez skrzydła drzwiowego + 8%
- ościeżnice w kolorze RAL + 20%
- ościeżnice w wykończeniu anoda + 30% – termin realizacji według indywidualnego potwierdzenia
- ościeżnice o wysokości powyżej 2400 mm + 100 zł netto za każde 100 mm
- zawias KUBICA + 60 zł netto / 1 szt. (patrz str. 10)
- ościeżnice i skrzydła o wymiarach niestandardowych – wycena oraz termin realizacji według indywidualnego potwierdzenia
- skrzydło o szerokości 1020 mm + 15%
- skrzydło drzwiowe w wersji PLUS (przyłga aluminiowa) + 8%
- skrzydło drzwiowe DS-O o wysokości powyżej 2400mm + 50 zł netto za każde 100 mm
- skrzydło drzwiowe DS-L, DS-L plus, DS-F, DS-F plus, DS-S, DS-S plus, DS-T, DS-T plus, DS-A plus o wysokości powyżej 2400mm + 150 zł netto za każde 100 mm
- podcięcie wentylacyjne + 100 zł netto
- skrzydło drzwiowe w okleinie specjalnej – wycena oraz termin realizacji według indywidualnego potwierdzenia
- akcesoria (patrz str. 10)



SARA MINI G



SARA MINI M

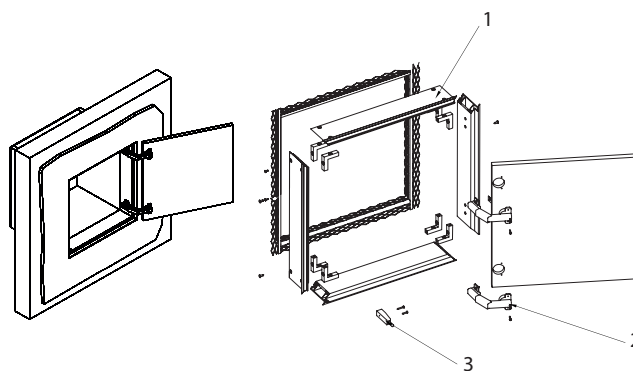
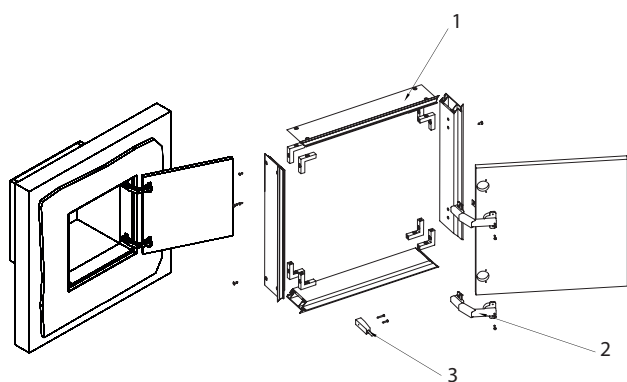

NAZWA	jednostka	Cena
1. Sara MINI profil z akcesoriami	1 mb	netto 116,00 zł brutto 142,68 zł
2. Zawias	1 szt.	netto 58,00 zł brutto 71,34 zł
3. Odmykacz	1 szt.	netto 17,00 zł brutto 20,91 zł

INFORMACJE

- minimalna wielkość 250 mm x 250 mm
- istnieje możliwość zamówienia z dowolną płytą meblową o grubości 18 mm

Przykładowe rozwiązanie do otworu 1 m x 1 m

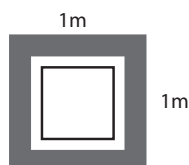

WYCENA:

- | | |
|---|-----------------|
| 1) Sara MINI profil z akcesoriami x 4 mb | 464,00 zł netto |
| 2) Zawias x 2 szt. | 116,00 zł netto |
| 3) Odmykacz x 1 szt. | 17,00 zł netto |

razem: 597,00 zł netto

734,31 zł brutto

Dopłaty:

- w kolorze RAL + 20%
- w wykończeniu aluminium anodowane + 30%
- płyty na drzwiczki – zamówienie i wycena według indywidualnego potwierdzenia

TOTAL BI ML



KOLORY:



		netto brutto
	KLAMKA BEZ ROZETY DOLNEJ	270,00 332,10
	ROZETY POD KLUCZ (KPL.)	110,00 135,30
	ROZETY POD KLUCZ PATENTOWY (KPL.)	170,00 209,10
	BŁOKADA DO WC (KPL.)	160,00 196,80

VERSO



KOLORY:



		netto brutto
	KLAMKA BEZ ROZETY DOLNEJ	250,00 307,50
	ROZETY POD KLUCZ (KPL.)	90,00 110,70
	ROZETY POD KLUCZ PATENTOWY (KPL.)	90,00 110,70
	BŁOKADA DO WC (KPL.)	150,00 184,50

TULEJE KWADRATOWE

KOLORY:

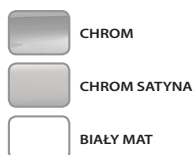

	netto brutto
tuleja kwadratowa do drzwi o grubości 37-53mm – 1 szt	20,00 24,60

ZAWIASY KUBICA



Dopłata do zawiasu Kubica (1 szt.)

	netto brutto
	60,00 73,80

B-NO-HA mini

zamek magnetyczny z niewidoczną klamką

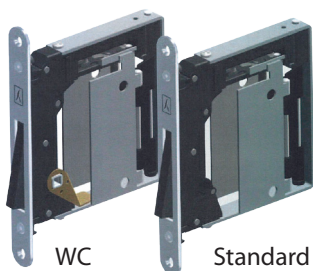

WC

Standard

	netto brutto
STANDARD	419,00 515,37
WC	449,00 552,27

SAMOZAMYKACZ GEZE



	netto brutto
	750,00 922,50

TYLKO DO SARY EXTRA

PRÓG SAMOOPADAJACY

do skrzydeł drewnianych

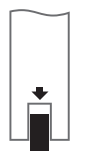

	netto brutto
DBS 1230 Próg samoopadający 1 szt	110,00 135,30

USZCZELKA



KOLOR:

SZARY / BIAŁY / BRĄZ

netto
brutto

GS	Uszczelka Sara Ekstra, cena za 1 mb	4,00 4,92
GSL	Uszczelka Sara, Sara Plus cena za 1 mb	4,00 4,92

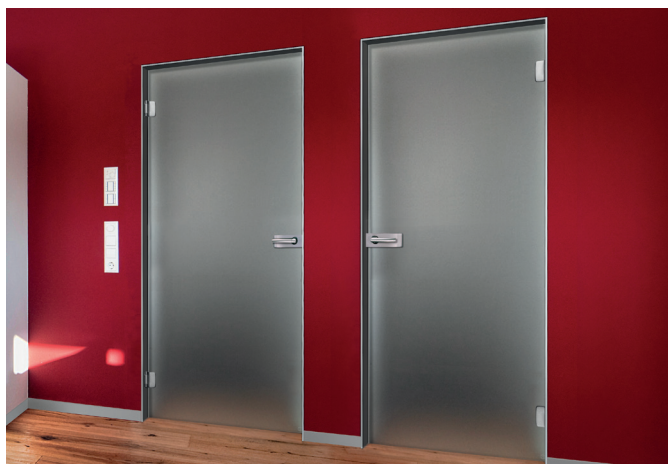

CARLA – ościeżnica aluminiowa do skrzydeł szklanych



CARLA PLUS – opaskowa ościeżnica aluminiowa do skrzydeł szklanych

KIERUNEK OTWIERANIA

LEWE

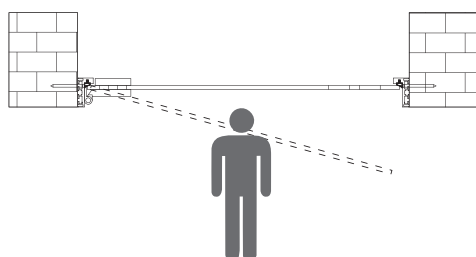

PRAWO

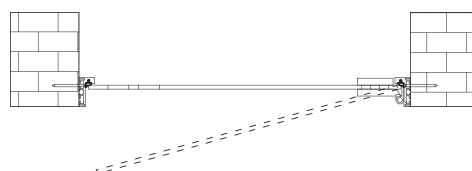

RODZAJE OŚCIEŻNIC

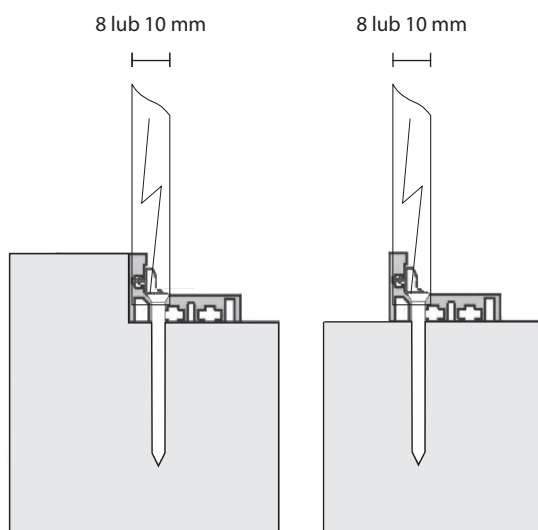

CARLA

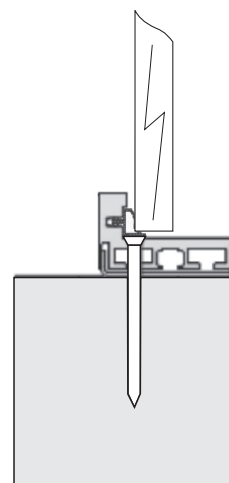

CARLA PLUS

CARLA – ościeżnica aluminiowa do szkła

ościeżnica CARLA ALUMINIUM ANODA NATURALNA		tafla szklana z otworami pod wybrane okucia		komplet
szerokość skrzydła: 630, 730, 830, 930	netto 690,00 zł brutto 848,70 zł	tafla gr. 8 mm		
		przezroczysta VA - 8	netto 690,00 zł brutto 848,70 zł	netto 1380,00 zł brutto 1697,40 zł
		satyna VAM - 8	netto 770,00 zł brutto 947,10 zł	netto 1460,00 zł brutto 1795,80 zł
		tafla gr. 10 mm		
		przezroczysta VA - 10	netto 830,00 zł brutto 1020,90 zł	netto 1520,00 zł brutto 1869,60 zł
		satyna VAM - 10	netto 1110,00 zł brutto 1365,30 zł	netto 1800,00 zł brutto 2214,00 zł

INFORMACJE

- w ościeżnicy zamontowana blacha zaczepowa oraz wyfrezowane otwory pod zawiasy
- standardowa wysokość skrzydła 2030 mm

CARLA PLUS – opaskowa ościeżnica aluminiowa do szkła

ościeżnica CARLA PLUS ALUMINIUM ANODA NATURALNA		tafla szklana z otworami pod wybrane okucia		komplet
szerokość skrzydła: 630, 730, 830, 930	netto 940,00 zł brutto 1 156,20 zł	tafla gr. 8 mm		
		przezroczysta VA - 8	netto 690,00 zł brutto 848,70 zł	netto 1630,00 zł brutto 2004,90 zł
		satyna VAM - 8	netto 770,00 zł brutto 947,10 zł	netto 1710,00 zł brutto 2103,30 zł
		tafla gr. 10 mm		
		przezroczysta VA - 10	netto 830,00 zł brutto 1020,90 zł	netto 1770,00 zł brutto 2177,10 zł
		satyna VAM - 10	netto 1110,00 zł brutto 1365,30 zł	netto 2050,00 zł brutto 2521,50 zł

INFORMACJE

- w ościeżnicy zamontowana blacha zaczepowa oraz wyfrezowane otwory pod zawiasy
- standardowa wysokość skrzydła 2030 mm

Dopłaty:

- zakup ościeżnicy bez skrzydła drzwiowego + 8%
- ościeżnice w kolorze RAL + 20%
- do ościeżnic w wykończeniu: aluminium śrutowane, elektropoler, efekt stali nierdzewnej szczotkowanej + 30% – termin realizacji według indywidualnego potwierdzenia
- ościeżnice o wymiarach niestandardowych – wycena oraz termin realizacji według indywidualnego potwierdzenia
- szerokość tafli szklanej do 1030 mm + 15%
- skrzydło drzwiowe w innym rodzaju szkła – wycena oraz termin realizacji według indywidualnego potwierdzenia
- akcesoria (patrz str. 13)

STUDIO ARCOS

zawias 25.450

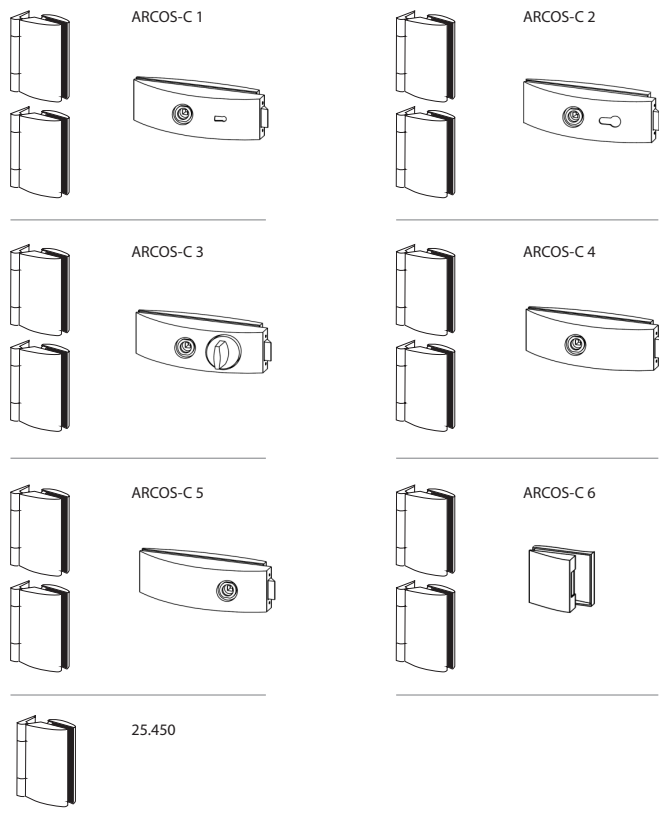

KOD	Komplet śrub, zamek, dwa zawiasy, klamka; przygotowane pod klamki bez rozet do szkła o grubości 8 mm lub 10 mm		114: ANODA NATURALNA	107: EFEKT STALI NIERDZEWNEJ
ARCOS-C 1	zamek na klucz zwykły	netto brutto	1 090,00 1 340,70	1 400,00 1 722,00
ARCOS-C 2	zamek na wkładkę bębnową	netto brutto	1 090,00 1 340,70	1 400,00 1 722,00
ARCOS-C 3	zamek z pokrętłem do WC	netto brutto	1 270,00 1 562,10	1 650,00 2 029,50
ARCOS-C 4	zamek – klamka długa	netto brutto	1 090,00 1 340,70	1 400,00 1 722,00
ARCOS-C 5	zamek – klamka krótka	netto brutto	1 090,00 1 340,70	1 400,00 1 722,00
ARCOS-C 6	przeciwkaseta	netto brutto	800,00 984,00	1 070,00 1 316,10
Dodatkowy zawias				
25.450	zawias 1 szt.	netto brutto	210,00 258,30	270,00 332,10

Towar na zamówienie – sprawdź dostępność.

CDA Gałko-klamka



	CHROM SATYNA	netto brutto
CDA-KS-CS	CDA do szkła z mechanizmem 1 kpl	680,00 836,40
CDA-KS-CB	CHROM BŁYSZCZĄCY CDA do szkła z mechanizmem 1 kpl	680,00 836,40

CDA Zawias



	CHROM SATYNA	netto brutto
CDA-ZS-CS	Zawias CDA 1 szt.	299,00 367,77
CDA-ZS-CB	CHROM BŁYSZCZĄCY Zawias CDA 1 szt.	299,00 367,77

PRÓG SAMOOPADAJĄCY

do skrzydeł szklanych

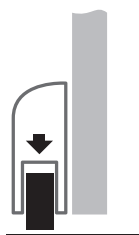

	KOLOR: CHROM SATYNA	netto brutto
DRS 1540 G	Próg samoopadający 1 szt	260,00 319,80

USZCZELKA



	KOLOR: SZARY / BIAŁY / BRAZ	netto brutto
GC	Uszczelka Carla, Carla Plus cena za 1 mb	4,00 4,92



RODZAJE OŚCIEŻNIC

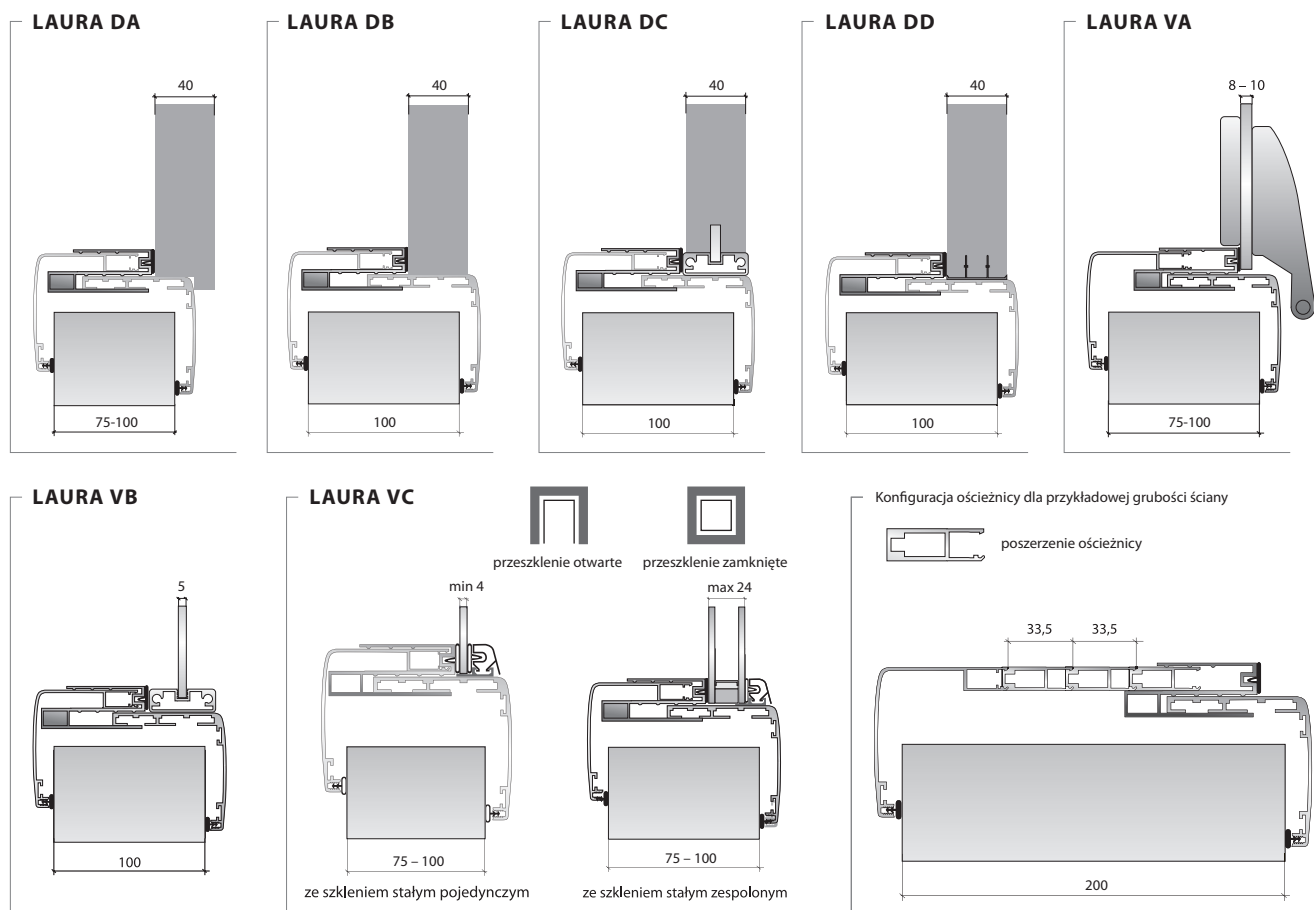

KIERUNEK OTWIERANIA

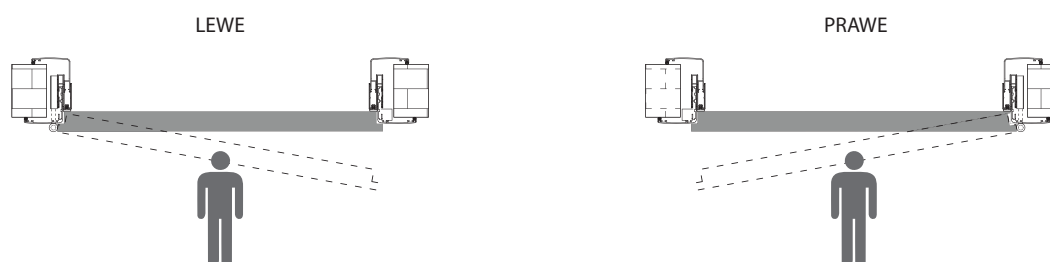

LAURA DA – regulowana ościeżnica do skrzydeł przylgowych

Ościeżnica regulowana DA ALUMINIUM ANODA NATURALNA		skrzydło	komplet	
szerokość skrzydła w przyldze: 656, 756, 856, 956 szerokość skrzydła we wrębie: 630, 730, 830, 930	netto 1408,00 zł brutto 1 731,84	DA - L lakierowane w kolorze RAL		
		mat	netto 1390,00 zł brutto 1709,70 zł	netto 2 798,00 zł brutto 3 441,54 zł
		połysk	netto 1790,00 zł brutto 2201,70 zł	netto 3 198,00 zł brutto 3 933,54 zł
		DA - F fornirowane okleinami standardowymi		
		mat	netto 1390,00 zł brutto 1709,70 zł	netto 2 798,00 zł brutto 3 441,54 zł
		połysk	netto 1790,00 zł brutto 2201,70 zł	netto 3 198,00 zł brutto 3 933,54 zł

INFORMACJE

- minimalna grubość ściany 75 mm
- w ościeżnicy zamontowane są trzpienie dolne zawiasów kołkowych i blacha zaczepowa zamka
- zakres regulacji bez dodatkowych poszerzeń 75-100 mm
- poszerzenie ościeżnicy o moduł 33,5 mm
- grubość skrzydła 40 mm
- wysokość skrzydła DA – 2043 mm

LAURA DB – regulowana ościeżnica do skrzydeł bezprzylgowych

Ościeżnica regulowana DB ALUMINIUM ANODA NATURALNA		skrzydło	komplet	
szerokość skrzydła: 630, 730, 830, 930	netto 2 008,00 zł brutto 2 469,84 zł	DB - L lakierowane w kolorze RAL		
		mat	netto 1390,00 zł brutto 1709,70 zł	netto 3 398,00 zł brutto 4 179,54 zł
		połysk	netto 1790,00 zł brutto 2201,70 zł	netto 3 798,00 zł brutto 4 671,54 zł
		DB - F fornirowane okleinami standardowymi		
		mat	netto 1390,00 zł brutto 1709,70 zł	netto 3 398,00 zł brutto 4 179,54 zł
		połysk	netto 1790,00 zł brutto 2201,70 zł	netto 3 798,00 zł brutto 4 671,54 zł

INFORMACJE

- minimalna grubość ściany 100 mm
- w ościeżnicy zamontowane są zawiasy 3D i blacha zaczepowa zamka
- poszerzenie ościeżnicy o moduł 33,5 mm
- grubość skrzydła 40 mm
- wysokość skrzydła DB – 2030 mm

Dopłaty:

- zakup ościeżnicy bez skrzydła drzwiowego + 8%
- ościeżnice w kolorze RAL + 20%
- ościeżnice w wykończeniu: aluminium szczotkowane, aluminium śrutowane, elektropoler, efekt stali nierdzewnej szczotkowanej + 30% termin realizacji według indywidualnego potwierdzenia
- poszerzenie ościeżnicy o moduł 33,5 mm + 150,00 zł netto
- ościeżnice o wymiarach niestandardowych – wycena według indywidualnego potwierdzenia
- skrzydło o szerokości 1056 i 1030 mm + 15%
- skrzydło drzwiowe w okleinie specjalnej – wycena według indywidualnego potwierdzenia
- akcesoria (patrz od str. 21)

LAURA DC – regulowana ościeżnica do skrzydeł drewnianych bezprzylgowych w ramce aluminiowej

Ościeżnica regulowana DC ALUMINIUM ANODA NATURALNA		skrzydło		komplet
szerokość skrzydła: 630, 730, 830, 930	netto 2 008,00 zł brutto 2 469,84 zł	DC - L lakierowane w kolorze RAL		
		mat	netto 1390,00 zł brutto 1709,70 zł	netto 3 398,00 zł brutto 4 179,54 zł
		połysk	netto 1790,00 zł brutto 2201,70 zł	netto 3 798,00 zł brutto 4 671,54 zł
		DC - F fornirowane okleinami standardowymi		
		mat	netto 1390,00 zł brutto 1709,70 zł	netto 3 398,00 zł brutto 4 179,54 zł
		połysk	netto 1790,00 zł brutto 2201,70 zł	netto 3 798,00 zł brutto 4 671,54 zł

INFORMACJE

- minimalna grubość ściany 100 mm
- w ościeżnicy zamontowane są zawiasy 3D i blacha zaczepowa zamka
- poszerzenie ościeżnicy o moduł 33,5 mm
- grubość skrzydła 40 mm
- wysokość skrzydła – 2030 mm

LAURA DD – regulowana ościeżnica do skrzydeł drewnianych bezprzylgowych w obrzeżu aluminiowym

Ościeżnica regulowana DD ALUMINIUM ANODA NATURALNA		skrzydło		komplet
szerokość skrzydła: 630, 730, 830, 930	netto 2 008,00 zł brutto 2 469,84 zł	DD - L lakierowane w kolorze RAL		
		mat	netto 1490,00 zł brutto 1832,70 zł	netto 3 498,00 zł brutto 4 302,54 zł
		połysk	netto 1890,00 zł brutto 2324,70 zł	netto 3 898,00 zł brutto 4 794,54 zł
		DD - F fornirowane okleinami standardowymi		
		mat	netto 1490,00 zł brutto 1832,7 zł	netto 3 498,00 zł brutto 4 302,54 zł
		połysk	netto 1890,00 zł brutto 2324,70 zł	netto 1 890,00 zł brutto 2 324,70 zł
		DD - S z panelami obłożonymi szkłem		
		satyna	netto 3799,00 zł brutto 4672,77 zł	netto 5 807,00 zł brutto 7 142,61 zł
		DD - T z panelami obłożonymi lustrem		
		satyna	netto 3799,00 zł brutto 4672,77 zł	netto 5 807,00 zł brutto 7 142,61 zł
		DD - A z panelami akrylowymi		
		satyna	netto 3999,00 zł brutto 4918,77 zł	netto 6 007,00 zł brutto 7 388,61 zł

INFORMACJE

- minimalna grubość ściany 100 mm
- w ościeżnicy zamontowane są zawiasy 3D i blacha zaczepowa zamka
- poszerzenie ościeżnicy o moduł 33,5 mm
- grubość skrzydła 40 mm
- wysokość skrzydła DB – 2030 mm

Dopłaty:

- zakup ościeżnicy bez skrzydła drzwiowego + 8%
- ościeżnice w kolorze RAL + 20%
- ościeżnice w wykończeniu: aluminium szczotkowane, aluminium śrutowane, elektropoler, efekt stali nierdzewnej szczotkowanej + 30%
- termin realizacji według indywidualnego potwierdzenia
- poszerzenie ościeżnicy o moduł 33,5 mm + 150,00 zł netto
- ościeżnice o wymiarach niestandardowych - wycena według indywidualnego potwierdzenia
- skrzydło o szerokości 1030 mm + 15%
- skrzydło drzwiowe w okleinie specjalnej - wycena według indywidualnego potwierdzenia
- akcesoria (patrz od str. 21)

LAURA VA – regulowana ościeżnica do skrzydeł szklanych

Ościeżnica regulowana VA ALUMINIUM ANODA NATURALNA		skrzydło		komplet
szerokość skrzydła: 630, 730, 830, 930	netto 1 408,00 zł brutto 1 731,84 zł	tafla gr. 8 mm		
		przezroczysta VA - 8	netto 690,00 zł brutto 848,70 zł	netto 2 098,00 zł brutto 2 580,54 zł
		satyna VAM - 8	netto 830,00 zł brutto 1020,90 zł	netto 2 238,00 zł brutto 2 752,74 zł
		tafla gr. 10 mm		
		przezroczysta VA - 10	netto 770,00 zł brutto 947,10 zł	netto 2 178,00 zł brutto 2 678,94 zł
		satyna VAM - 10	netto 1 110,00 zł brutto 1365,30 zł	netto 2 518,00 zł brutto 3 097,14 zł

INFORMACJE

- minimalna grubość ściany 75 mm
- w ościeżnicy zamontowane są dolne trzpienie zawiasów do szkła i blacha zaczepowa zamka
- poszerzenie ościeżnicy o moduł 33,5 mm
- zakres regulacji ościeżnicy bez dodatkowych poszerzeń 75 - 100 mm
- wysokość skrzydła – 2030 mm
- okucia do tafli szkła w dziale: akcesoria do drzwi aluminiowych (w zamówieniu drzwi należy określić rodzaj wybranych okuć)

Dopłaty:

- **zakup ościeżnicy bez skrzydła drzwiowego + 8%**
- ościeżnice w kolorze RAL + 20%
- ościeżnice w wykończeniu: aluminium szczotkowane, aluminium śrutowane, elektropoler, efekt stali nierdzewnej szczotkowanej + 30%
termin realizacji według indywidualnego potwierdzenia
- poszerzenie ościeżnicy o moduł 33,5 mm + 150,00 zł netto
- ościeżnice o wymiarach niestandardowych - wycena według indywidualnego potwierdzenia
- skrzydło o szerokości 1030 mm + 15%
- akcesoria (patrz od str. 21)

LAURA VB – regulowana ościeżnica do skrzydeł szklanych w ramce aluminiowej

Ościeżnica regulowana VB ALUMINIUM ANODA NATURALNA		skrzydło szklane w ramce z gałko-klamką CDA		komplet
szerokość skrzydła: 630, 730, 830, 930	netto 1 488,00 zł brutto 1 830,24 zł	tafla gr. 5 mm gładka		
		VB - C (tafla przezroczysta)	netto 1 490,00 zł brutto 1 832,70 zł	netto 2 978,00 zł brutto 3 662,94 zł
		VBM - C (tafla satyna)	netto 1 550,00 zł brutto 1 906,50 zł	netto 3 038,00 zł brutto 3 736,74 zł
		tafla gr. 5 mm podzielona 1 paskiem aluminiowym		
		przezroczysta VB - C.1	netto 1 500,00 zł brutto 1 845,00 zł	netto 2 988,00 zł brutto 3 675,24 zł
		satyna VBM - C.1	netto 1 560,00 zł brutto 1 918,80 zł	netto 3 048,00 zł brutto 3 749,04 zł
		tafla gr. 5 mm podzielona 2 paskami aluminiowymi		
		przezroczysta VB - C.2	netto 1 510,00 zł brutto 1 857,30 zł	netto 2 998,00 zł brutto 3 687,54 zł
		satyna VBM - C.2	netto 1 570,00 zł brutto 1 931,10 zł	netto 3 058,00 zł brutto 3 761,34 zł
		tafla gr. 5 mm podzielona 3 paskami aluminiowymi		
		przezroczysta VB - C.3	netto 1 520,00 zł brutto 1 869,60 zł	netto 3 008,00 zł brutto 3 699,84 zł
		satyna VBM - C.3	netto 1 580,00 zł brutto 1 943,40 zł	netto 3 068,00 zł brutto 3 773,64 zł
		tafla gr. 5 mm podzielona 4 paskami aluminiowymi		
		przezroczysta VB - C.4	netto 1 530,00 zł brutto 1 881,90 zł	netto 3 018,00 zł brutto 3 712,14 zł
		satyna VBM - C.4	netto 1 590,00 zł brutto 1 955,70 zł	netto 3 078,00 zł brutto 3 785,94 zł

INFORMACJE

- minimalna grubość ściany 100 mm
- w ościeżnicy zamontowane są trzpienie zawiasów punktowych oraz blacha zaczepowa zamka
- poszerzenie ościeżnicy o moduł 33,5 mm
- grubość skrzydła 44 mm
- wysokość skrzydła – 2030 mm
- tafla 5 mm osadzona w ramce aluminiowej z zamontowaną gałko-klamką CDA

Dopłaty:

- zakup ościeżnicy bez skrzydła drzwiowego + 8%
- ościeżnice w kolorze RAL + 20%
- ościeżnice w wykończeniu: aluminium szczotkowane, aluminium śrutowane, elektropoler, efekt stali nierdzewnej szczotkowanej + 30%
- termin realizacji według indywidualnego potwierdzenia
- poszerzenie ościeżnicy o moduł 33,5 mm + 150,00 zł netto
- ościeżnice o wymiarach niestandardowych - wycena według indywidualnego potwierdzenia
- skrzydło o szerokości 1030 mm + 15%
- akcesoria (patrz od str. 21)

LAURA VB – regulowana ościeżnica do skrzydeł szklanych w ramce aluminiowej

Ościeżnica regulowana VB ALUMINIUM ANODA NATURALNA		skrzydło szklane w ramce z okuciem klamki HCS		komplet
szerokość skrzydła: 630, 730, 830, 930	netto 1 488,00 zł brutto 1 830,24 zł	tafla gr. 5 mm gładka		
		VB - H (tafla przezroczysta)	netto 1080,00 zł brutto 1328,40 zł	netto 2 568,00 zł brutto 3 158,64 zł
		VBM - H (tafla satyna)	netto 1180,00 zł brutto 1451,40 zł	netto 2 668,00 zł brutto 3 281,64 zł
		tafla gr. 5 mm 1 paskiem aluminiowym		
		przezroczysta VB - H.1	netto 1090,00 zł brutto 1340,70 zł	netto 2 578,00 zł brutto 3 170,94 zł
		satyna VBM - H.1	netto 1190,00 zł brutto 1463,70 zł	netto 2 678,00 zł brutto 3 293,94 zł
		tafla gr. 5 mm podzielona 2 paskami aluminiowymi		
		przezroczysta VB - H.2	netto 1100,00 zł brutto 1353,00 zł	netto 2 598,00 zł brutto 3 195,54 zł
		satyna VBM - H.2	netto 1200,00 zł brutto 1476,00 zł	netto 2 678,00 zł brutto 3 293,94 zł
		tafla gr. 5 mm podzielona 3 paskami aluminiowymi		
		przezroczysta VB - H.3	netto 1110,00 zł brutto 1365,30 zł	netto 2 598,00 zł brutto 3 195,54 zł
		satyna VBM - H.3	netto 1210,00 zł brutto 1488,30 zł	netto 2 678,00 zł brutto 3 293,94 zł
		tafla gr. 5 mm podzielona 4 paskami aluminiowymi		
		przezroczysta VB - H.4	netto 1120,00 zł brutto 1377,60 zł	netto 2 598,00 zł brutto 3 195,54 zł
		satyna VBM - H.4	netto 1220,00 zł brutto 1500,60 zł	netto 2 678,00 zł brutto 3 293,94 zł

INFORMACJE

- minimalna grubość ściany 100 mm
- w ościeżnicy zamontowane są trzpienie zawiasów punktowych oraz blacha zaczepowa zamka
- poszerzenie ościeżnicy o moduł 33,5 mm
- grubość skrzydła 44 mm
- wysokość skrzydła – 2030 mm
- tafla 5 mm osadzona w ramce aluminiowej z zamontowanym okuciem pod klamkę HCS

Dopłaty:

- zakup ościeżnicy bez skrzydła drzwiowego + 8%
- ościeżnice w kolorze RAL + 20%
- ościeżnice w wykończeniu: aluminium szczotkowane, aluminium śrutowane, elektropoler, efekt stali nierdzewnej szczotkowanej + 30%
- termin realizacji według indywidualnego potwierdzenia
- poszerzenie ościeżnicy o moduł 33,5 mm + 150,00 zł netto
- ościeżnice o wymiarach niestandardowych - wycena według indywidualnego potwierdzenia
- skrzydło o szerokości 1030 mm + 15%
- akcesoria (patrz od str. 21)

LAURA VC – przeszklenie stałe otwarte lub zamknięte

NAZWA	jednostka	Cena
Laura VC profil z akcesoriami	1 mb	netto 220,00 zł brutto 270,60 zł
Tafla szklana hartowana przezroczysta 4mm	1 m ²	netto 220,00 zł brutto 270,60 zł
Tafla szklana hartowana satyna 4 mm	1 m ²	netto 320,00 zł brutto 393,60 zł
Tafla szklana hartowana przezroczysta 5 mm	1 m ²	netto 360,00 zł brutto 442,80 zł
Tafla szklana hartowana satyna 5 mm	1 m ²	netto 400,00 zł brutto 492,00 zł
Tafla szklana hartowana przezroczysta 8 mm	1 m ²	netto 435,00 zł brutto 535,05 zł
Tafla szklana hartowana satyna 8 mm	1 m ²	netto 485,00 zł brutto 596,55 zł
Tafla szklana hartowana przezroczysta 10 mm	1 m ²	netto 520,00 zł brutto 639,60 zł
Tafla szklana hartowana satyna 10 mm	1 m ²	netto 700,00 zł brutto 861,00 zł
Szyba zespolona przezroczysta 4/16/4 mm	1 m ²	netto 200,00 zł brutto 246,00 zł
Szyba zespolona satyna 4/16/4 mm	1 m ²	netto 430,00 zł brutto 528,90 zł

INFORMACJE

- minimalna grubość ściany 75 mm
- zakres regulacji bez dodatkowych poszerzeń 75 - 100 mm
- poszerzenie ościeżnicy o moduł 33,5 mm

Przykładowe rozwiązanie przeszklenia stałego otwartego z taflą szklaną hartowaną przezroczystą 4 mm dla otworu 1 m x 1 m

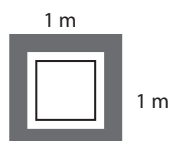

WYCENA:

- | | |
|--|--------------------------|
| 1) Laura VC profil z akcesoriami x 4 mb | 880,00 zł netto |
| 2) Tafla szklana hartowana przezroczysta 4mm x 1m ² | 220,00 zł netto |
| razem: 1100,00 zł netto | 1353,00 zł brutto |

Przykładowe rozwiązanie przeszklenia stałego otwartego z szybą zespoloną przezroczystą 4/16/4 mm dla otworu 2 m x 1 m

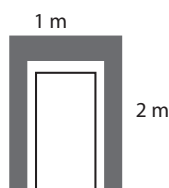

WYCENA:

- | | |
|--|--------------------------|
| 1) Laura VC profil z akcesoriami x 5 mb | 1100,00 zł netto |
| 2) Szyba zespolona przezroczysta 4/16/4 mm x 2m ² | 860,00 zł netto |
| razem: 1960,00 zł netto | 2410,80 zł brutto |

Dopłaty:

- zakup ościeżnicy bez tafli szklanej + 8%
- ościeżnice w kolorze RAL + 20%
- ościeżnice w wykończeniu: aluminium szczotkowane, aluminium śrutowane, elektropoler, efekt stali nierdzewnej szczotkowanej + 30%
- termin realizacji według indywidualnego potwierdzenia
- poszerzenie ościeżnicy o moduł 33,5 mm + 150,00 zł netto
- ościeżnice o wymiarach niestandardowych - wycena według indywidualnego potwierdzenia

STUDIO CLASSIC

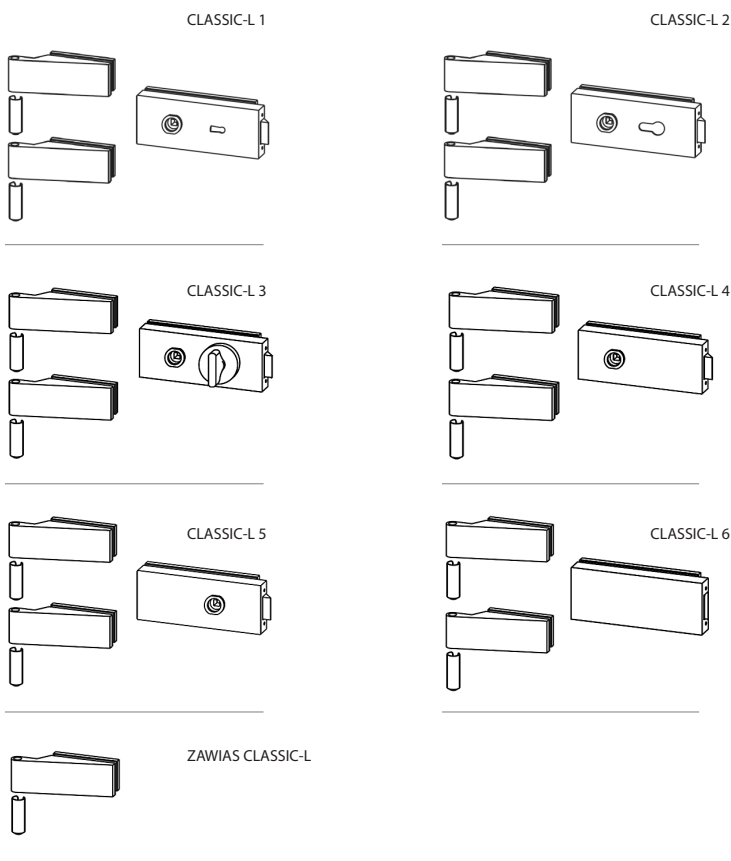

KOD	Komplet śrub, zamek, dwa zawiasy, nasadki na zawiasy, klamka; przygotowane pod klamki bez rozet do szkła o grubości 8 mm i 10 mm	101: ANODA NATURALNA	107: EFEKT STALI NIERDZEWNEJ
CLASSIC-L 1	zamek na klucz zwykły	netto 850,00 brutto 1 045,50	1 150,00 1 414,50
CLASSIC-L 2	zamek na wkładkę bębnową	netto 850,00 brutto 1 045,50	1 150,00 1 414,50
CLASSIC-L 3	zamek z pokrętłem do WC	netto 1 030,00 brutto 1 266,90	1 360,00 1 672,80
CLASSIC-L 4	zamek – klamka długa	netto 850,00 brutto 1 045,50	1 150,00 1 414,50
CLASSIC-L 5	zamek – klamka krótka	netto 850,00 brutto 1 045,50	1 150,00 1 414,50
CLASSIC-L 6	przeciwkaseta	netto 800,00 brutto 984,00	1 070,00 1 316,10
Dodatkowy zawias			
ZAWIAS CLASSIC-L	zawias 1 szt. + nasadka 1szt.	netto 190,00 brutto 233,70	250,00 307,50

Towar na zamówienie – sprawdź dostępność.

STUDIO GALA

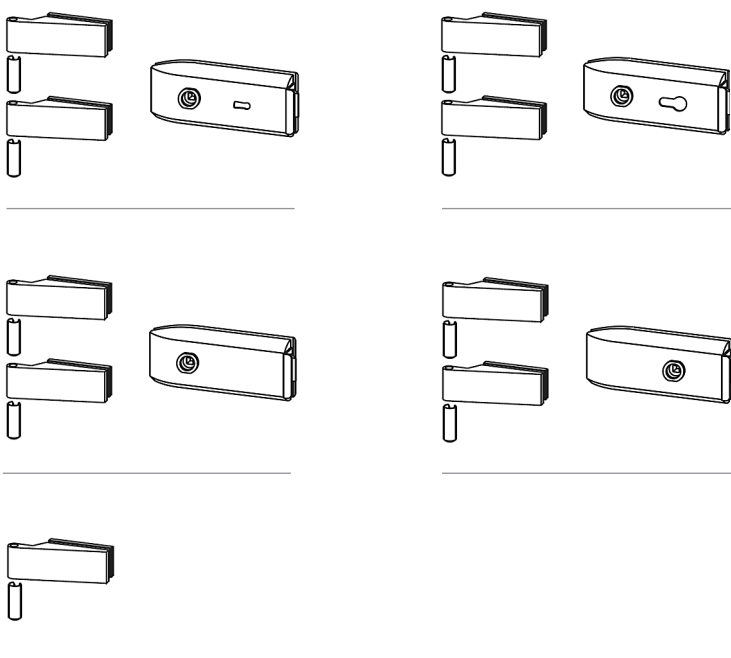

KOD	Komplet śrub, zamek, dwa zawiasy, nasadki na zawiasy, klamka; przygotowane pod klamki bez rozet do szkła o grubości 8 mm i 10 mm	101: ANODA NATURALNA	107: EFEKT STALI NIERDZEWNEJ
GALA-L 1	zamek na klucz zwykły	netto 850,00 brutto 1 045,50	1 150,00 1 414,50
GALA-L 2	zamek na wkładkę bębnową	netto 850,00 brutto 1 045,50	1 150,00 1 414,50
GALA-L 3	zamek – klamka długa	netto 850,00 brutto 1 045,50	1 150,00 1 414,50
GALA-L 4	zamek – klamka krótka	netto 850,00 brutto 1 045,50	1 150,00 1 414,50
Dodatkowy zawias			
ZAWIAS GALA-L	zawias 1 szt. + nasadka 1szt.	netto 190,00 brutto 233,70	250,00 307,50

Towar na zamówienie – sprawdź dostępność.

STUDIO RONDO

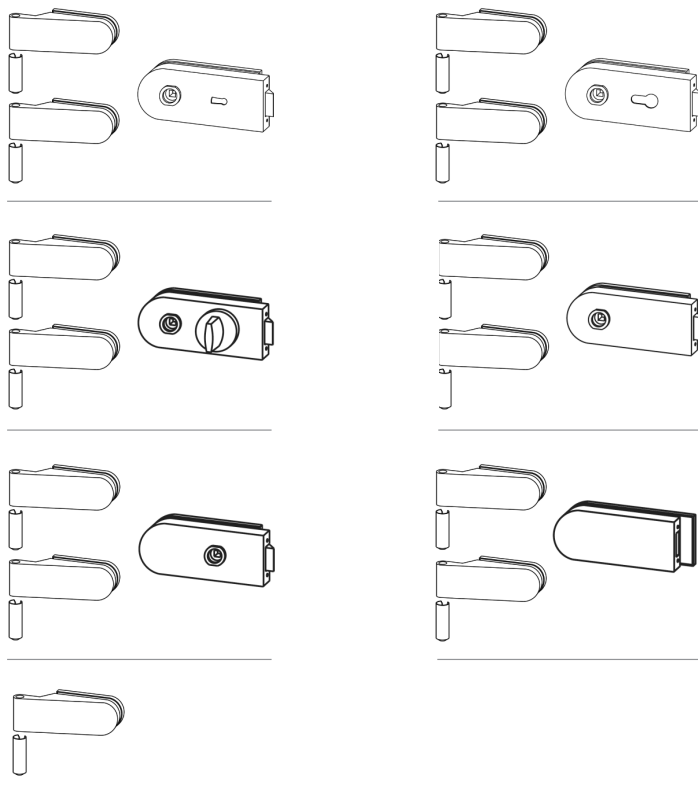

KOD	Komplet śrub, zamek, dwa zawiasy, nasadki na zawiasy, klamka; przygotowane pod klamki bez rozet do szkła o grubości 8 mm i 10 mm		101: ANODA NATURALNA	107: EFEKT STALI NIERDZEWNEJ
RONDO-L 1	zamek na klucz zwykły	netto brutto	850,00 1 045,50	1 150,00 1 414,50
RONDO-L 2	zamek na wkładkę bębnekową	netto brutto	850,00 1 045,50	1 150,00 1 414,50
RONDO-L 3	zamek z pokrętłem do WC	netto brutto	1 030,00 1 266,90	1 360,00 1 672,80
RONDO-L 4	zamek – klamka długa	netto brutto	850,00 1 045,50	1 150,00 1 414,50
RONDO-L 5	zamek – klamka krótka	netto brutto	850,00 1 045,50	1 150,00 1 414,50
RONDO-L 6	przeciwkaseta	netto brutto	800,00 984,00	1 070,00 1 316,10
Dodatkowy zawias				
ZAWIAS RONDO-L	zawias 1 szt. + nasadka 1szt.	netto brutto	190,00 233,70	250,00 307,50

Towar na zamówienie – sprawdź dostępność.

STUDIO ARCOS

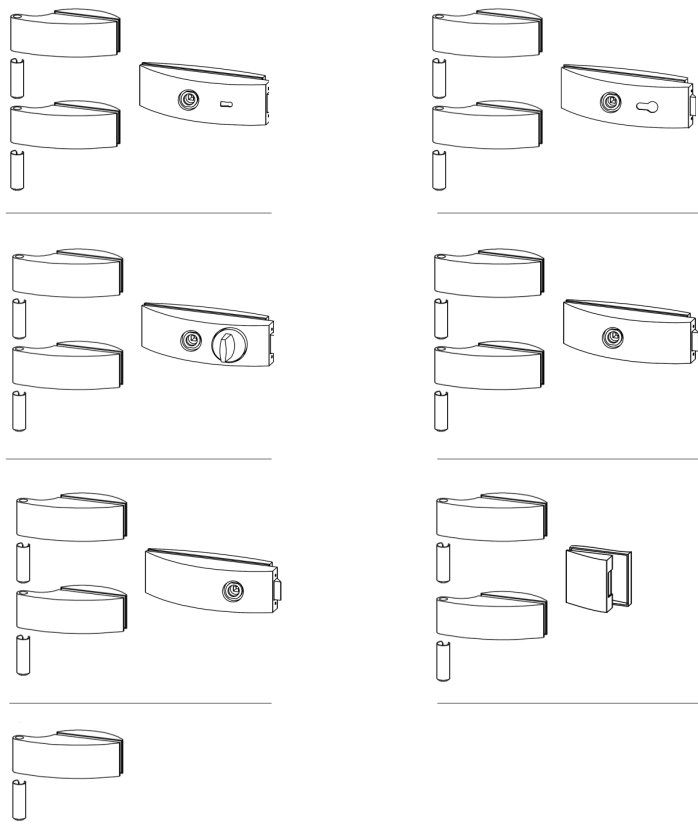

KOD	Komplet śrub, zamek, dwa zawiasy, nasadki na zawiasy, klamka; przygotowane pod klamki bez rozet do szkła o grubości 8 mm i 10 mm		114: ANODA NATURALNA	107: EFEKT STALI NIERDZEWNEJ
ARCOS-L 1	zamek na klucz zwykły	netto brutto	1 090,00 1 340,70	1 400,00 1 722,00
ARCOS-L 2	zamek na wkładkę bębnekową	netto brutto	1 090,00 1 340,70	1 400,00 1 722,00
ARCOS-L 3	zamek z pokrętłem do WC	netto brutto	1 270,00 1 562,10	1 650,00 2 029,50
ARCOS-L 4	zamek – klamka długa	netto brutto	1 090,00 1 340,70	1 400,00 1 722,00
ARCOS-L 5	zamek – klamka krótka	netto brutto	1 090,00 1 340,70	1 400,00 1 722,00
ARCOS-L 6	przeciwkaseta	netto brutto	800,00 984,00	1 070,00 1 316,10
Dodatkowy zawias				
ZAWIAS ARCOS-L	zawias 1 szt. + nasadka 1szt.	netto brutto	210,00 258,30	270,00 332,10

Towar na zamówienie – sprawdź dostępność.

AKCESORIA DO DRZWI ALUMINIOWYCH

OKUCIA DRZWIOWE DO SZKŁA I DREWNA – zastosowanie do ościeżnic LAURA

TOTAL BI ML



KOLORY:

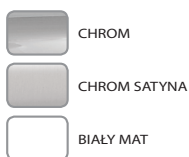

		netto brutto
	KLAMKA BEZ ROZETY DOLNEJ	270,00 332,10
	ROZETY POD KLUCZ (KPL.)	110,00 135,30
	ROZETY POD WKŁADKĘ (KPL.)	170,00 209,10
	BLOKADA DO WC (KPL.)	160,00 196,80

CDA Gałko-klamka do drewna



	KOLOR: CHROM SATYNA	netto brutto
	Gałko-klamka CDA z zaczepem 1 kpl	480,00 590,40
	KOLOR: CHROM	netto brutto
	Gałko-klamka CDA z zaczepem 1 kpl	480,00 590,40

HCS



HCSA 113

KOLORY:



netto
brutto

360,00
442,80



HCSA 138

KOLORY:



netto
brutto

580,00
713,40



HCSM 156

KOLORY:

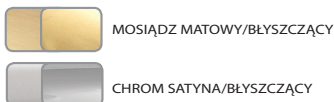

netto
brutto

840,00
1 033,20



HCSM 1803

KOLORY:

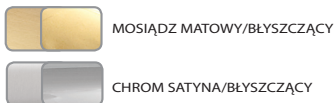

netto
brutto

900,00
1 107,00

USZCZELKA

KOLORY:



	KOLOR: SZARY / BIAŁY / BRAZ	netto brutto
GSL	Uszczelka Laura do ościeżnicy cena za 1 mb	4,00 4,92
GL	Uszczelka Laura do listew maskujących cena za 1 mb	4,00 4,92

RODZAJE KASET



EW

POJEDYNCZA BEZOŚCIEŻNICOWA DO ŚCIANY G-K



EEW

PODWÓJNA BEZOŚCIEŻNICOWA DO ŚCIANY G-K



E

POJEDYNCZA OŚCIEŻNICOWA DO ŚCIANY G-K

BM

POJEDYNCZA OŚCIEŻNICOWA DO ŚCIANY MUROWANEJ



EE

PODWÓJNA OŚCIEŻNICOWA DO ŚCIANY G-K

BBM

PODWÓJNA OŚCIEŻNICOWA DO ŚCIANY MUROWANEJ



AT

TELESKOPOWA POJEDYNCZA DO ŚCIANY G-K

ATM

TELESKOPOWA POJEDYNCZA DO ŚCIANY MUROWANEJ

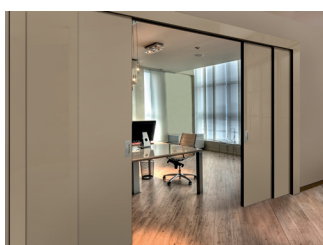

AAT

TELESKOPOWA PODWÓJNA DO ŚCIANY G-K

AATM

TELESKOPOWA PODWÓJNA DO ŚCIANY MUROWANEJ



AZ

ZACHODZĄCA DO ŚCIANY G-K



KASETA EXTRA POJEDYNCZA BEZOŚCIEŻNICOWA DO ŚCIANY G-K



Nośność: 110 kg (na skrzydło) ■

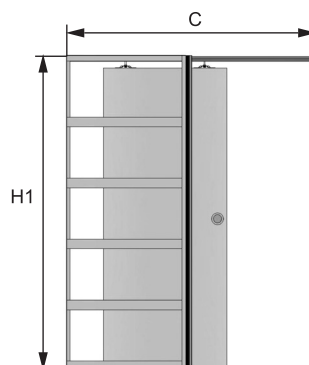

W skład kasety wchodzi aluminiowa odbojnica montażowa z uszczelkami oraz szczotki przeciwkurzowe.

moduł drzwi	wysokość kasety H1 (mm)	szerokość kasety C (mm)	CENA
60	2120	1280	netto 1 014,00 zł brutto 1 247,22 zł
70		1480	
80		1680	
90		1880	
100		2080	

KASETA EXTRA PODWÓJNA BEZOŚCIEŻNICOWA DO ŚCIANY G-K



Nośność: 110 kg (na każde skrzydło) ■



W skład kasety wchodzi szczotki przeciwkurzowe.

moduł drzwi	wysokość kasety H1 (mm)	szerokość kasety C (mm)	CENA
60	2120	2460	netto 1 790,00 zł brutto 2 201,70 zł
70		2860	
80		3260	
90		3680	
100		4060	

Dopłaty:

- wysokość kasety ponad standard do 2300 mm + 30%
- wysokość kasety 2301 - 2500 mm + 40%
- szerokość kasety ponad standard (moduł 100) do max 2680 mm (moduł 130) dla kasety pojedynczej + 30% + koszt transportu
- szerokość kasety ponad standard (moduł 100) do max 5200 mm (moduł 130) dla kasety podwójnej + 30% + koszt transportu
- nietypowe 2 wymiary (szer. + wys.) + 50% + koszt transportu
- ościeżnice – patrz str. 55
- skrzydła – patrz str. 31
- akcesoria - patrz str. 51
- przygotowanie kasety pod Listwę EXTRA + 50 zł netto
- nietypowe konfiguracje wycena według indywidualnego potwierdzenia

KASETA EXTRA POJEDYNCZA OŚCIEŻNICOWA DO ŚCIANY G-K

E



Nośność: 110 kg (na skrzydło)

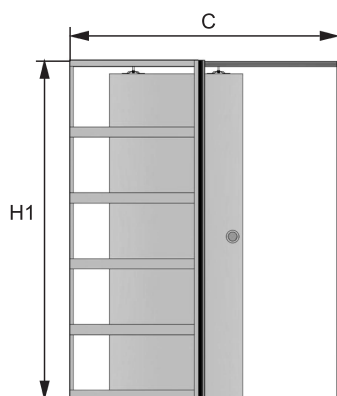

moduł drzwi	wysokość kasety H1 (mm)	szerokość kasety C (mm)	CENA
60	2120	1280	netto 760,00 zł brutto 934,80 zł
70		1480	
80		1680	
90		1880	
100		2080	

KASETA EXTRA PODWÓJNA OŚCIEŻNICOWA DO ŚCIANY G-K

EE



Nośność: 110 kg (na każde skrzydło)

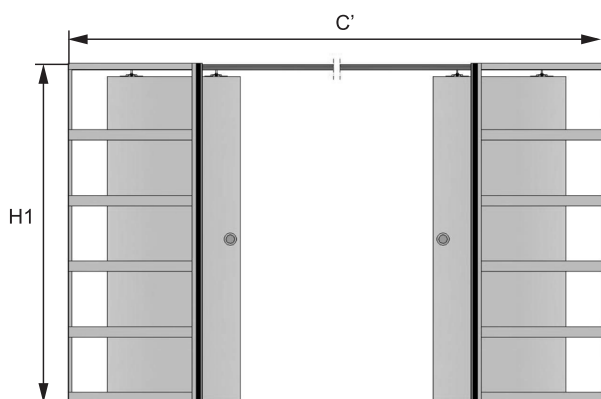

moduł drzwi	wysokość kasety H1 (mm)	szerokość kasety C (mm)	CENA
60	2120	2460	netto 1 520,00 zł brutto 1 869,60 zł
70		2860	
80		3260	
90		3680	
100		4060	

Dopłaty:

- wysokość kasety ponad standard do 2300 mm + 30%
- wysokość kasety 2301 - 2500 mm + 40%
- szerokość kasety ponad standard (moduł 100) do max 2680 mm (moduł 130) dla kasety pojedynczej + 30% + koszt transportu
- szerokość kasety ponad standard (moduł 100) do max 5200 mm (moduł 130) dla kasety podwójnej + 30% + koszt transportu
- nietypowe 2 wymiary (szer. + wys.) + 50% + koszt transportu
- ościeżnice – patrz str. 55
- skrzydła – patrz str. 31
- akcesoria - patrz str. 51
- przygotowanie kasety pod Listwę EXTRA + 50 zł netto
- nietypowe konfiguracje wycena według indywidualnego potwierdzenia

KASETA EXTRA POJEDYNCZA TELESKOPOWA DO ŚCIANY G-K

AT



Nośność: 100 kg (na skrzydło) ■

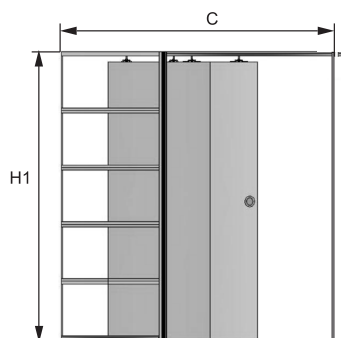

moduł drzwi	wysokość kasety H1 (mm)	szerokość kasety C (mm)	CENA
60	2115	1820	netto 1 490,00 zł brutto 1 832,70 zł
70		2120	
80		2420	
90		2720	
100		3020	

KASETA EXTRA PODWÓJNA TELESKOPOWA DO ŚCIANY G-K

AAT



Nośność: 100 kg (na każde skrzydło) ■

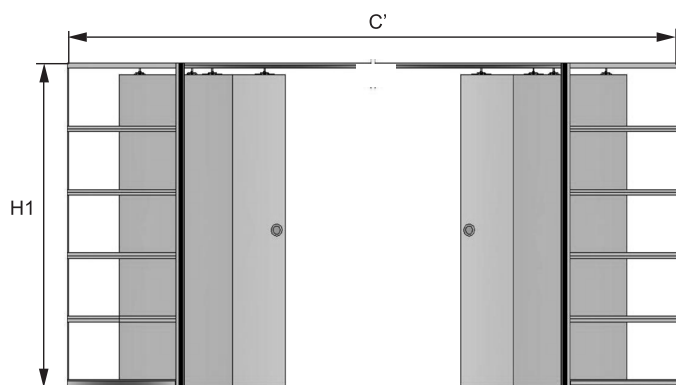

moduł drzwi	wysokość kasety H1 (mm)	szerokość kasety C (mm)	CENA
60	2115	3540	netto 2 980,00 zł brutto 3 665,40 zł
70		4140	
80		4740	
90		5340	
100		5940	

Dopłaty:

- wysokość kasety ponad standard do 2300 mm + 30%
- wysokość kasety 2301 - 2500 mm + 40%
- szerokość kasety ponad standard (moduł 100) do max 3920 mm (moduł 130) dla kasety pojedynczej + 30% + koszt transportu
- szerokość kasety ponad standard (moduł 100) do max 7740 mm (moduł 130) dla kasety podwójnej + 30% + koszt transportu
- nietypowe 2 wymiary (szer. + wys.) + 50% + koszt transportu
- ościeżnice – patrz str. 55
- skrzydła – patrz str. 31
- akcesoria - patrz str. 51
- nietypowe konfiguracje wycena według indywidualnego potwierdzenia

KASETA ZACHODZĄCA DO ŚCIANY G-K

AZ



Nośność: 100 kg (na skrzydło) ■

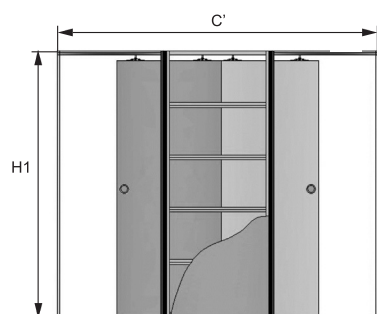

moduł drzwi	wysokość kasety H1 (mm)	szerokość kasety C (mm)	CENA
60	2115	1940	netto 1 390,00 zł brutto 1 709,70 zł
70		2240	
80		2540	
90		2840	
100		3140	

Dopłaty:

- wysokość kasety ponad standard do 2300 mm + 30%
- wysokość kasety 2301 - 2500 mm + 40%
- szerokość kasety ponad standard (moduł 100) do max 4040 mm (moduł 130) + 30% + koszt transportu
- nietypowe 2 wymiary (szer. + wys.) + 50% + koszt transportu
- ościeżnice – patrz str. 55
- skrzydła – patrz str. 31
- akcesoria - patrz str. 51
- nietypowe konfiguracje wycena według indywidualnego potwierdzenia

KASETA EXTRA

system drzwi chowanych w ścianę

KASETA EXTRA POJEDYNCZA OŚCIEŻNICOWA DO ŚCIANY MUROWANEJ

BM



Nośność: 110 kg (na skrzydło)

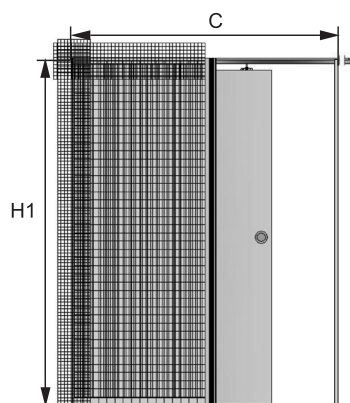

moduł drzwi	wysokość kasety H1 (mm)	szerokość kasety C (mm)	CENA
60	2115	1307	netto 1 050,00 zł brutto 1 291,50 zł
70		1507	
80		1707	
90		1907	
100		2107	

KASETA EXTRA PODWÓJNA OŚCIEŻNICOWA DO ŚCIANY MUROWANEJ

BBM



Nośność: 110 kg (na każde skrzydło)

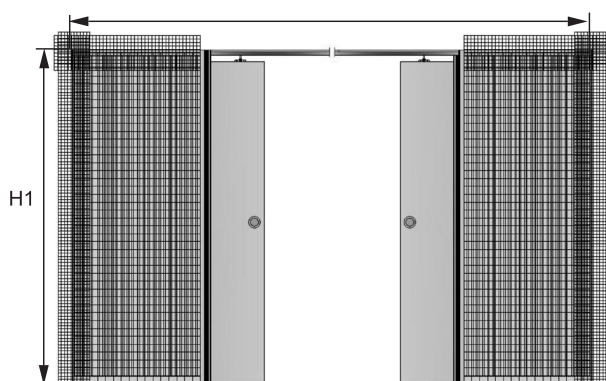

moduł drzwi	wysokość kasety H1 (mm)	szerokość kasety C (mm)	CENA
60	2115	2515	netto 2 100,00 zł brutto 2 583,00 zł
70		2915	
80		3315	
90		3715	
100		4115	

Dopłaty:

- wysokość kasety ponad standard do 2300 mm + 30%
- wysokość kasety 2301 - 2500 mm + 40%
- szerokość ponad standard (moduł 100) do max 2707 mm (moduł 130) dla kasety pojedynczej + 30% + koszt transportu
- szerokość kasety ponad standard (moduł 100) do max 5315 mm (moduł 130) dla kasety podwójnej + 30% + koszt transportu
- nietypowe 2 wymiary (szer. + wys.) + 50% + koszt transportu
- ościeżnice – patrz str. 55
- skrzydła – patrz str. 31
- akcesoria - patrz str. 51
- nietypowe konfiguracje wycena według indywidualnego potwierdzenia

KASETA EXTRA POJEDYNCZA TELESKOPOWA DO ŚCIANY MUROWANEJ

ATM



Nośność: 100 kg (na każde skrzydło) ■

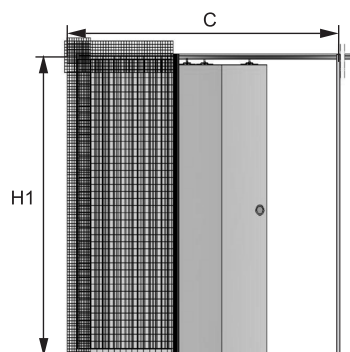

moduł drzwi	wysokość kasety H1 (mm)	szerokość kasety C (mm)	CENA
60	2115	1848	netto 1 990,00 zł brutto 2 447,70 zł
70		2148	
80		2448	
90		2748	
100		3048	

KASETA EXTRA PODWÓJNA TELESKOPOWA DO ŚCIANY MUROWANEJ

AATM



Nośność: 100 kg (na każde skrzydło) ■

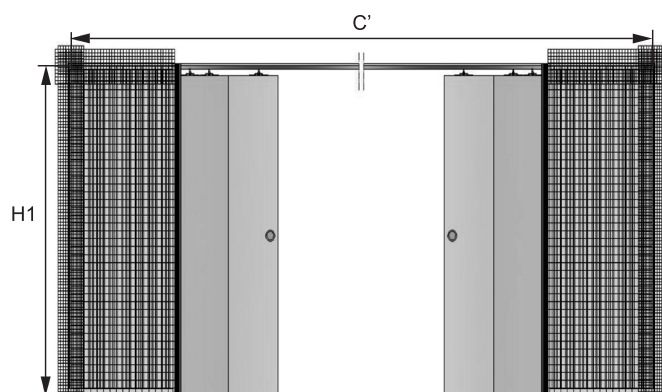

moduł drzwi	wysokość kasety H1 (mm)	szerokość kasety C (mm)	CENA
60	2115	3606	netto 3 980,00 zł brutto 4 895,40
70		4206	
80		4806	
90		5406	
100		6006	

Dopłaty:

- wysokość kasety ponad standard do 2300 mm + 30%
- wysokość kasety 2301 - 2500 mm + 40%
- szerokość kasety ponad standard (moduł 100) do max 3948 mm (moduł 130) dla kasety pojedynczej + 30% + koszt transportu
- szerokość kasety ponad standard (moduł 100) do max 7806 mm (moduł 130) dla kasety podwójnej + 30% + koszt transportu
- za nietypowe 2 wymiary (szer. + wys.) + 50% + koszt transportu
- ościeżnice – patrz str. 55
- skrzydła – patrz str. 31
- akcesoria - patrz str. 51
- nietypowe konfiguracje wycena według indywidualnego potwierdzenia

SKRZYDŁA DREWNIANE DO KASET EXTRA

standard	skrzydło drewniane bezprzylgowe	
szerokość: 630, 730, 830, 930 wysokość: 2300	PB-O surowe impregnowane	
		netto 899,00 zł brutto 1105,77 zł
	PB-L lakierowane w kolorze RAL	
	mat	netto 1390,00 zł brutto 1709,70 zł
	połysk	netto 1790,00 zł brutto 2201,70 zł
	PB-F fornirowane okleinami standardowymi	
	mat	netto 1390,00 zł brutto 1709,70 zł
	połysk	netto 1790,00 zł brutto 2201,70 zł

standard	skrzydło drewniane bezprzylgowe w ramce aluminiowej	
szerokość: 630, 730, 830, 930 wysokość: 2300	PC-L lakierowane w kolorze RAL	
	mat	netto 1390,00 zł brutto 1709,70 zł
	połysk	netto 1790,00 zł brutto 2201,70 zł
	PC-F fornirowane okleinami standardowymi	
	mat	netto 1390,00 zł brutto 1709,70 zł
	połysk	netto 1790,00 zł brutto 2201,70 zł

standard	skrzydło drewniane z obrzeżem aluminiowym	
szerokość: 630, 730, 830, 930 wysokość: 2300	PD-L lakierowane w kolorze RAL	
	mat	netto 1490,00 zł brutto 1832,70 zł
	połysk	netto 1890,00 zł brutto 2324,70 zł
	PD-F fornirowane okleinami standardowymi	
	mat	netto 1490,00 zł brutto 1832,70 zł
	połysk	netto 1890,00 zł brutto 2324,70 zł
	PD-S z panelami obłożonymi szkłem	
		netto 3799,00 zł brutto 4672,77 zł
	PD-T z panelami obłożonymi lustrem	
		netto 3799,00 zł brutto 4672,77 zł
	PD-A z panelami akrylowymi	
		netto 3999,00 zł brutto 4918,77 zł

Dopłaty:

- nietypowe skrzydło drewniane bezprzylgowe - wycena według indywidualnego potwierdzenia
- nietypowe skrzydło drewniane bezprzylgowe w ramce aluminiowej - wycena według indywidualnego potwierdzenia
- nietypowe skrzydło drewniane z obrzeżem aluminiowym - wycena według indywidualnego potwierdzenia

SKRZYDŁA SZKLANE DO KASET EXTRA

standard	skrzydło szklane z otworami pod wybrane pochwyty	nietypowe według cen za 1m ²
szerokość: 630, 730, 830, 930 wysokość: 2300	tafla szkła grubość 8 mm przystosowana do mocowania małych szcęk	
	PVA - 8.m (przezroczysta)	netto 690,00 zł brutto 848,70 zł
	PVAM - 8.m (satyna)	netto 830,00 zł brutto 1020,90 zł
	tafla szkła grubość 10 mm przystosowana do mocowania małych szcęk	
	PVA - 10.m (przezroczysta)	netto 770,00 zł brutto 947,10 zł
	PVAM - 10.m (satyna)	netto 1110,00 zł brutto 1365,30 zł

standard	skrzydło OMEGA	
szerokość: 630, 730, 830, 930 wysokość: 2300	tafla szkła grubość 8 mm	
	P-8 (przezroczysta)	netto 870,00 zł brutto 1070,10 zł
	PM-8 (satyna)	netto 930,00 zł brutto 1143,90 zł
	tafla szkła grubość 10 mm	
	P-10 (przezroczysta)	netto 990,00 zł brutto 1217,70 zł
	PM-10 (satyna)	netto 1250,00 zł brutto 1537,50 zł

standard	skrzydło szklane w ramce	
szerokość: 630, 730, 830, 930 wysokość: 2300	tafla szkła gładka	
	PVB (przezroczysta)	netto 690,00 zł brutto 848,70 zł
	PVBM (satyna)	netto 749,00 zł brutto 921,27 zł
	tafla szkła podzielona 1 paskiem aluminiowym	
	PVB-1 (przezroczysta)	netto 699,00 zł brutto 859,77 zł
	PVBM-1 (satyna)	netto 758,00 zł brutto 932,34 zł
	tafla szkła podzielona 2 paskami aluminiowymi	
	PVB-2 (przezroczysta)	netto 708,00 zł brutto 870,84 zł
	PVBM-2 (satyna)	netto 767,00 zł brutto 943,41 zł
	tafla szkła podzielona 3 paskami aluminiowymi	
	PVB-3 (przezroczysta)	netto 717,00 zł brutto 881,91 zł
	PVBM-3 (satyna)	netto 776,00 zł brutto 954,48 zł
	tafla szkła podzielona 4 paskami aluminiowymi	
	PVB-4 (przezroczysta)	netto 726,00 zł brutto 892,98 zł
	PVBM-4 (satyna)	netto 785,00 zł brutto 965,55 zł

Dopłaty:

- nietypowe skrzydło szklane z otworami pod wybrane pochwyty - wycena według 1 m²
- nietypowe skrzydła w ramce OMEGA - wycena według indywidualnego potwierdzenia
- nietypowe skrzydła szklane w ramce - wycena według indywidualnego potwierdzenia

SPAZIO A-d
do skrzydeł drewnianych



SPAZIO A-um
do skrzydeł szklanych
w małych szczękach



SPAZIO A-ud
do skrzydeł szklanych
w dużych szczękach



SPAZIO A-p
przegroda stało-przesuwna



SPAZIO EXTRA SP
do skrzydeł drewnianych
z blendą prostą



SPAZIO EXTRA TP
do skrzydeł szklanych
z blendą prostą



SPAZIO EXTRA TO
do skrzydeł szklanych
z blendą owalną



SPAZIO B
do skrzydeł drewnianych

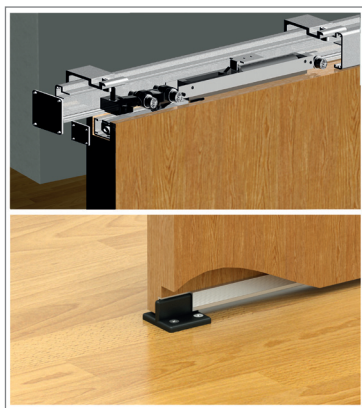

SPAZIO A-d do skrzydeł drewnianych – długość 2000 mm

Nośność: 110 kg (na skrzydło) ■

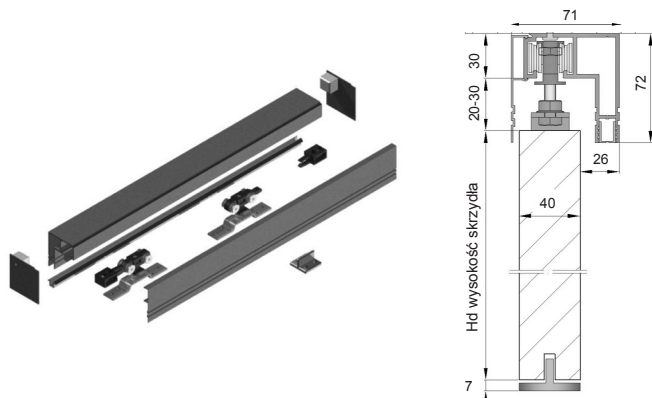

SPAZIO A-d ANODA NATURALNA	skrzydło drewniane bezprzylgowe	komplet	
szerokość: 630, 730, 830, 930	PB-O surowe impregnowane		
		netto 899,00 zł brutto 1105,77 zł	netto 1 294,00 zł brutto 1 591,62 zł
	netto 395,00 zł brutto 485,85 zł	PB-L lakierowane w kolorze RAL	
	mat	netto 1390,00 zł brutto 1709,70 zł	netto 1 785,00 zł brutto 2 195,55 zł
	połysk	netto 1790,00 zł brutto 2201,70 zł	netto 2 185,00 zł brutto 2 687,55 zł
	PB-F fornirowane okleinami standardowymi		
	mat	netto 1390,00 zł brutto 1709,70 zł	netto 1 785,00 zł brutto 2 195,55 zł
połysk	netto 1790,00 zł brutto 2201,70 zł	netto 2 185,00 zł brutto 2 687,55 zł	

INFORMACJE

- cena nie obejmuje zaślepek bocznych ZL (lewa) i ZP (prawa)
- standardowa wysokość skrzydła 2030 mm

SPAZIO A-d ANODA NATURALNA	skrzydło drewniane w ramce aluminiowej	komplet	
szerokość: 630, 730, 830, 930	PC-L lakierowane w kolorze RAL		
	mat	netto 1390,00 zł brutto 1709,70 zł	netto 1 785,00 zł brutto 2 195,55 zł
	połysk	netto 1790,00 zł brutto 2201,70 zł	netto 2 185,00 zł brutto 2 687,55 zł
	netto 395,00 zł brutto 485,85 zł	PC-F fornirowane okleinami standardowymi	
	mat	netto 1390,00 zł brutto 1709,70 zł	netto 1 785,00 zł brutto 2 195,55 zł
	połysk	netto 1790,00 zł brutto 2201,70 zł	netto 2 185,00 zł brutto 2 687,55 zł

INFORMACJE

- cena nie obejmuje zaślepek bocznych ZL (lewa) i ZP (prawa)
- standardowa wysokość skrzydła 2030 mm

Dopłaty:

- zakup systemu bez skrzydła + 8%
- systemu w kolorze RAL + 20%
- systemu w wykończeniu: aluminium szczotkowane, aluminium śrutowane, elektropoler, efekt stali nierdzewnej szczotkowanej + 30%
- termin realizacji według indywidualnego potwierdzenia
- systemy o wymiarach niestandardowych – wycena według indywidualnego potwierdzenia
- skrzydło drzwiowe w okleinie specjalnej – wycena według indywidualnego potwierdzenia
- zaśleпка boczna ZL (lewa) lub ZP (prawa) + 44,00 zł (netto) / szt.
- akcesoria - patrz str. 51

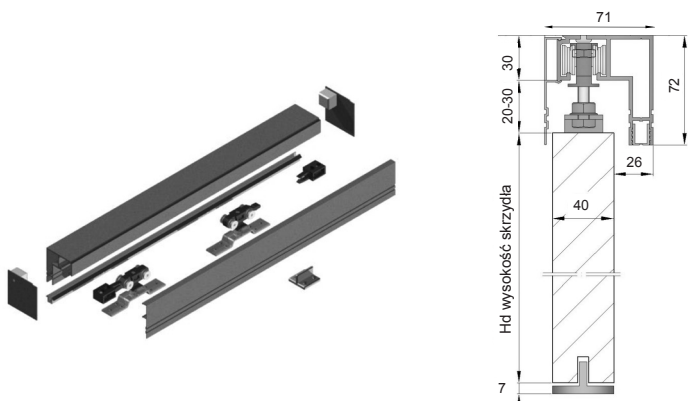

SPAZIO A-d ANODA NATURALNA	skrzydło drewniane z obrzeżem aluminiowym		komplet
szerokość: 630, 730, 830, 930	PD-L lakierowane w kolorze RAL		
	mat	netto 1490,00 zł brutto 1832,70 zł	netto 1 885,00 zł brutto 2 318,55 zł
	połysk	netto 1890,00 zł brutto 2324,70 zł	netto 2 285,00 zł brutto 2 810,55 zł
	PD-F fornirowane okleinami standardowymi		
	mat	netto 1490,00 zł brutto 1832,70 zł	netto 1 885,00 zł brutto 2 318,55 zł
	połysk	netto 1890,00 zł brutto 2324,70 zł	netto 2 285,00 zł brutto 2 810,55 zł
	PD-S z panelami obłożonymi szkłem		
		netto 3799,00 zł brutto 4672,77 zł	netto 4 194,00 zł brutto 5 158,62 zł
	PD-T z panelami obłożonymi lustrem		
		netto 3799,00 zł brutto 4672,77 zł	netto 4 194,00 zł brutto 5 158,62 zł
PD-A z panelami akrylowymi			
	netto 3999,00 zł brutto 4918,77 zł	netto 4 394,00 zł brutto 5 404,62 zł	
	netto 395,00 zł brutto 485,85 zł		

INFORMACJE

- cena nie obejmuje zaślepek bocznych ZL (lewa) i ZP (prawa)
- standardowa wysokość skrzydła 2030 mm

Dopłaty:

- zakup systemu bez skrzydła + 8%
- system w kolorze RAL + 20%
- system w wykończeniu: aluminium szczotkowane, aluminium śrutowane, elektropoler, efekt stali nierdzewnej szczotkowanej + 30% termin realizacji według indywidualnego potwierdzenia
- systemy o wymiarach niestandardowych – wycena według indywidualnego potwierdzenia
- skrzydło drzwiowe w okleinie specjalnej – wycena według indywidualnego potwierdzenia
- zaślepka boczna ZL (lewa) lub ZP (prawa) + 44,00 zł (netto) / szt.
- akcesoria - patrz str. 51

SPAZIO A-d do skrzydeł szklanych w ramce – długość 2000 mm

Nośność: 110 kg (na skrzydło)

SPAZIO A-d ANODA NATURALNA	skrzydło szklane w ramce		komplet
szerokość: 630, 730, 830, 930	tafla szkła gładka		
	PVB (przezroczysta)	netto 690,00 zł brutto 848,70 zł	netto 1 085,00 zł brutto 1 334,55 zł
	PVBM (satyna)	netto 749,00 zł brutto 921,27 zł	netto 1 144,00 zł brutto 1 407,12 zł
	tafla szkła podzielona 1 paskiem aluminiowym		
	PVB-1 (przezroczysta)	netto 699,00 zł brutto 859,77 zł	netto 1 094,00 zł brutto 1 345,62 zł
	PVBM-1 (satyna)	netto 758,00 zł brutto 932,34 zł	netto 1 153,00 zł brutto 1 418,19 zł
	tafla szkła podzielona 2 paskami aluminiowymi		
	PVB-2 (przezroczysta)	netto 708,00 zł brutto 870,84 zł	netto 1 103,00 zł brutto 1 356,69 zł
	PVBM-2 (satyna)	netto 767,00 zł brutto 943,41 zł	netto 1 162,00 zł brutto 1 429,26 zł
	tafla szkła podzielona 3 paskami aluminiowymi		
	PVB-3 (przezroczysta)	netto 717,00 zł brutto 881,91 zł	netto 1 112,00 zł brutto 1 367,76 zł
	PVBM-3 (satyna)	netto 776,00 zł brutto 954,48 zł	netto 1 171,00 zł brutto 1 440,33 zł
	tafla szkła podzielona 4 paskami aluminiowymi		
	PVB-4 (przezroczysta)	netto 726,00 zł brutto 892,98 zł	netto 1 121,00 zł brutto 1 378,83 zł
PVBM-4 (satyna)	netto 785,00 zł brutto 965,55 zł	netto 1 180,00 zł brutto 1 451,40 zł	

INFORMACJE

- cena nie obejmuje zaślepek bocznych ZL (lewa) i ZP (prawa)
- wysokość skrzydła 2030 mm

SPAZIO A ANODA NATURALNA	skrzydło OMEGA		komplet
szerokość: 630, 730, 830, 930	tafla szkła grubość 8 mm		
	P-8 (przezroczysta)	netto 870,00 zł brutto 1070,10 zł	netto 1 265,00 zł brutto 1 555,95 zł
	PM-8 (satyna)	netto 930,00 zł brutto 1143,90 zł	netto 1 325,00 zł brutto 1 629,75 zł
	tafla szkła grubość 10 mm		
	P-10 (przezroczysta)	netto 990,00 zł brutto 1217,70 zł	netto 1 385,00 zł brutto 1 703,55 zł
	PM-10 (satyna)	netto 1250,00 zł brutto 1537,50 zł	netto 1 645,00 zł brutto 2 023,35 zł

INFORMACJE

- cena nie obejmuje zaślepek bocznych ZL (lewa) i ZP (prawa)
- standardowa wysokość skrzydła 2050 mm

Dopłaty:

- zakup systemu bez skrzydła + 8%
- system w kolorze RAL + 20%
- system w wykończeniu: aluminium szczotkowane, aluminium śrutowane, elektropoler, efekt stali nierdzewnej szczotkowanej + 30%
- termin realizacji według indywidualnego potwierdzenia
- systemy o wymiarach niestandardowych – wycena według indywidualnego potwierdzenia
- zaślepka boczna ZL (lewa) lub ZP (prawa) + 44,00 zł (netto) / szt.
- akcesoria - patrz str. 51

SPAZIO A-um do tafli szkła
z kompletem małych szczęk UM

Nośność: 50 kg (na tafle szklanej)

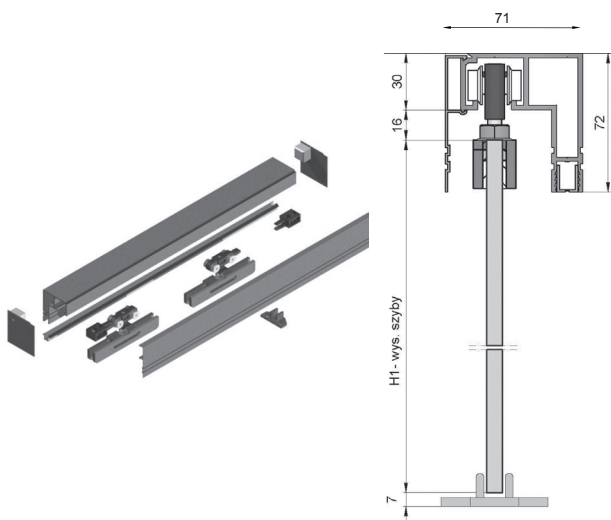

SPAZIO A-ud do tafli szkła
z kompletem dużych szczęk UD

Nośność: 80 kg (na tafle szklanej)

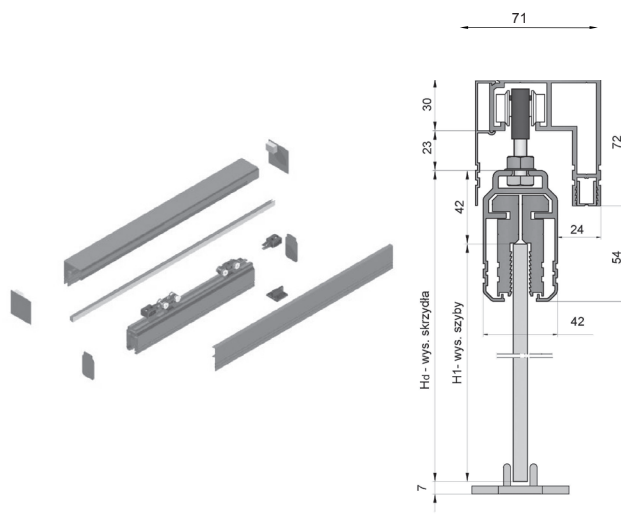

SPAZIO A-um ANODA NATURALNA	skrzydło szklane z otworami pod wybrane pochwyty		komplet	
szerokość: 630, 730, 830, 930	netto 700,00 zł brutto 861,00 zł	tafla szkła grubość 8 mm przystosowana do mocowania małych szczęk		
		PVA - 8.m (przezroczysta)	netto 690,00 zł brutto 848,70 zł	netto 1 390,00 zł brutto 1 709,70 zł
		PVAM - 8.m (satyna)	netto 830,00 zł brutto 1020,90 zł	netto 1 530,00 zł brutto 1 881,90 zł
		tafla szkła grubość 10 mm przystosowana do mocowania małych szczęk		
		PVA - 10.m (przezroczysta)	netto 770,00 zł brutto 947,10 zł	netto 1 470,00 zł brutto 1 808,10 zł
		PVAM - 10.m (satyna)	netto 1110,00 zł brutto 1365,30 zł	netto 1 810,00 zł brutto 2 226,30 zł

INFORMACJE

- cena nie obejmuje zaślepek bocznych ZL (lewa) i ZP (prawa)
- standardowa wysokość skrzydła 2030 mm

SPAZIO A-ud ANODA NATURALNA	skrzydło szklane z otworami pod wybrane pochwyty		komplet	
szerokość: 630, 730, 830, 930	netto 550,00 zł brutto 676,50 zł	tafla szkła grubość 8 mm przystosowana do mocowania dużych szczęk		
		PVA - 8.d (przezroczysta)	netto 690,00 zł brutto 848,70 zł	netto 1 240,00 zł brutto 1 525,20 zł
		PVAM - 8.d (satyna)	netto 830,00 zł brutto 1020,90 zł	netto 1 380,00 zł brutto 1 697,40 zł
		tafla szkła grubość 10 mm przystosowana do mocowania dużych szczęk		
		PVA - 10.d (przezroczysta)	netto 770,00 zł brutto 947,10 zł	netto 1 320,00 zł brutto 1 623,60 zł
		PVAM - 10.d (satyna)	netto 1110,00 zł brutto 1365,30 zł	netto 1 660,00 zł brutto 2 041,80 zł

INFORMACJE

- cena nie obejmuje zaślepek bocznych ZL (lewa) i ZP (prawa)
- standardowa wysokość skrzydła 2050 mm

Dopłaty:

- zakup systemu bez skrzydła + 8%
- system w kolorze RAL + 20%
- system w wykończeniu: aluminium szczotkowane, aluminium śrutowane, elektropoler, efekt stali nierdzewnej szczotkowanej + 30%
- termin realizacji według indywidualnego potwierdzenia
- systemy o wymiarach niestandardowych – wycena według indywidualnego potwierdzenia
- zaślepka boczna ZL (lewa) lub ZP (prawa) + 44,00 zł (netto) / szt.
- akcesoria - patrz str. 51

SPAZIO A-p – przegroda szklana stało-przesuwna

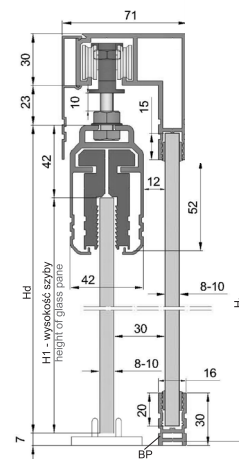
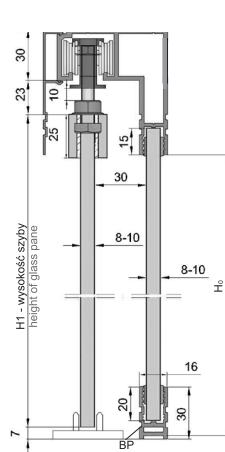
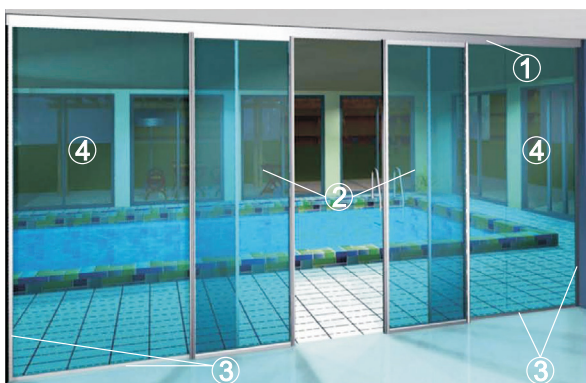

OPCJA: drzwi szklane mocowane w małych szczękach UM

OPCJA: drzwi szklane mocowane w dużych szczękach UD

TAFLE SZKLANE HARTOWANE	KOD	Cena / 1m ²
przezroczysta 5 mm	T5P	netto 360,00 zł brutto 442,80 zł
satyna 5 mm	T5M	netto 400,00 zł brutto 492,00 zł
przezroczysta 8 mm	T8P	netto 435,00 zł brutto 535,05 zł
satyna 8 mm	T8M	netto 485,00 zł brutto 596,55 zł
przezroczysta 10 mm	T10P	netto 520,00 zł brutto 639,60 zł
satyna 10 mm	T10M	netto 700,00 zł brutto 861,00 zł

INFORMACJE

- cena nie obejmuje zaślepek bocznych ZL (lewa) i ZP (prawa)

Przykładowe rozwiązanie przegrody stało-przesuwnej o wymiarach 4000x2100 mm z dwoma bocznymi przeszkleniami o wymiarach 1250x2100 mm każde. Szkło hartowane 8mm

WYCENA:

- 1) **SPAZIO A-d** 2 kpl. x 395,00 = 790,00 zł netto
- 2) **SPAZIO OMEGA „80” (przezroczysta 8 mm)** 2 szt. x 870,00 = 1740,00 zł netto
- 3) **Profil mocowania przeszkleń bocznych** 7 mb. x 41,00 = 287,00 zł netto
- 4) **Przezroczyste tafle hartowanego szkła 8 mm (przeszklenie boczne)** 1,25 m x 2,1 m x 2 szt. x 435 = 2283,75 zł netto

razem: 5100,75 netto

6 273,92 zł brutto

Dopłaty:

- zakup systemu bez skrzydła + 8%
- system w kolorze RAL + 20%
- system w wykończeniu: aluminium szczotkowane, aluminium śrutowane, elektropoler, efekt stali nierdzewnej szczotkowanej + 30% termin realizacji według indywidualnego potwierdzenia
- systemy o wymiarach niestandardowych – wycena według indywidualnego potwierdzenia
- zaślepka boczna ZL (lewa) lub ZP (prawa) + 44,00 zł (netto) / szt.
- akcesoria - patrz str. 51

SPAZIO B do skrzydeł drewnianych – długość 2000 mm

Nośność: 110 kg (na skrzydło) ■

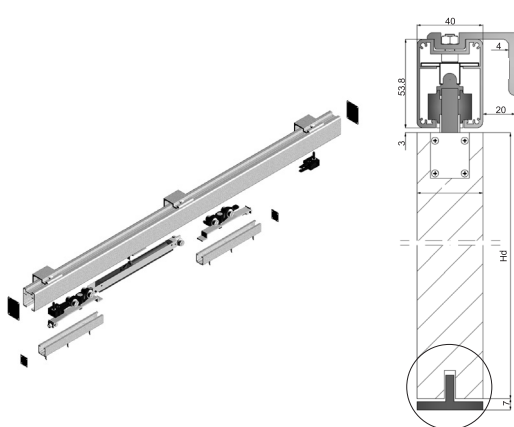

SPAZIO B BEZ DOMYKACZA ANODA NATURALNA	skrzydło drewniane bezprzylgowe		komplet	
szerokość: 630, 730, 830, 930	netto 239,00 zł brutto 293,97 zł	PB-O surowe impregnowane		
			netto 899,00 zł brutto 1105,77 zł	netto 1 138,00 zł brutto 1 399,74 zł
		PB-L lakierowane w kolorze RAL		
		mat	netto 1390,00 zł brutto 1709,70 zł	netto 1 629,00 zł brutto 2 003,67 zł
		połysk	netto 1790,00 zł brutto 2201,70 zł	netto 2 029,00 zł brutto 2 495,67 zł
		PB-F fornirowane okleinami standardowymi		
		mat	netto 1390,00 zł brutto 1709,70 zł	netto 1 629,00 zł brutto 2 003,67 zł
		połysk	netto 1790,00 zł brutto 2201,70 zł	netto 2 029,00 zł brutto 2 495,67 zł

INFORMACJE

- cena nie obejmuje zaślepek bocznych (ZB)
- standardowa wysokość skrzydła 2030 mm

Nośność: 40 kg (na skrzydło) ■

SPAZIO B Z DOMYKACZEM ANODA NATURALNA	skrzydło drewniane bezprzylgowe		komplet	
szerokość: 630, 730, 830, 930	netto 339,00 zł brutto 485,85 zł	PB-O surowe impregnowane		
			netto 899,00 zł brutto 1105,77 zł	netto 1 238,00 zł brutto 1 522,74 zł
		PB-L lakierowane w kolorze RAL		
		mat	netto 1390,00 zł brutto 1709,70 zł	netto 1 729,00 zł brutto 2 126,67 zł
		połysk	netto 1790,00 zł brutto 2201,70 zł	netto 2 129,00 zł brutto 2 618,67 zł
		PB-F fornirowane okleinami standardowymi		
		mat	netto 1390,00 zł brutto 1709,70 zł	netto 1 729,00 zł brutto 2 126,67 zł
		połysk	netto 1790,00 zł brutto 2201,70 zł	netto 2 129,00 zł brutto 2 618,67 zł

INFORMACJE

- cena nie obejmuje zaślepek bocznych (ZB)
- standardowa wysokość skrzydła 2030 mm

Dopłaty:

- zakup systemu bez skrzydła + 8%
- system w kolorze RAL + 20%
- system w wykończeniu: aluminium szczotkowane, aluminium śrutowane, elektropoler, efekt stali nierdzewnej szczotkowanej + 30%
termin realizacji według indywidualnego potwierdzenia
- systemy o wymiarach niestandardowych – wycena według indywidualnego potwierdzenia
- skrzydło drzwiowe w okleinie specjalnej – wycena według indywidualnego potwierdzenia
- zaślepka boczna ZB – cena 20,00 zł (netto) / szt.
- akcesoria - patrz str. 51

SPAZIO EXTRA SP z prostymi blendami do skrzydeł drewnianych i szklanych w ramce – długość 2000 mm

Nośność: 110 kg (na skrzydło)

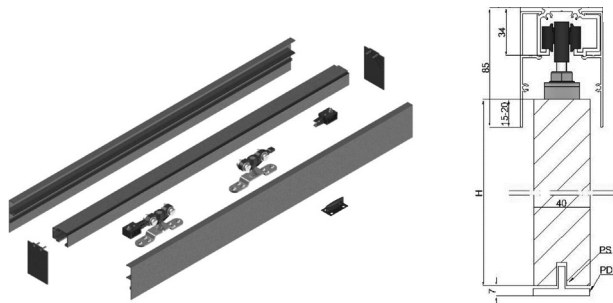

SPAZIO EXTRA SP ANODA NATURALNA		skrzydło drewniane bezprzylgowe		komplet
szerokość: 630, 730, 830, 930	netto 429,00 zł brutto 527,67 zł	PB-O surowe impregnowane		
			netto 899,00 zł brutto 1105,77 zł	netto 1 328,00 zł brutto 1 633,44 zł
		PB-L lakierowane w kolorze RAL		
		mat	netto 1390,00 zł brutto 1709,70 zł	netto 1 819,00 zł brutto 2 237,37 zł
		połysk	netto 1790,00 zł brutto 2201,70 zł	netto 2 219,00 zł brutto 2 729,37 zł
		PB-F fornirowane okleinami standardowymi		
		mat	netto 1390,00 zł brutto 1709,70 zł	netto 1 819,00 zł brutto 2 237,37 zł
		połysk	netto 1790,00 zł brutto 2201,70 zł	netto 2 219,00 zł brutto 2 729,37 zł

INFORMACJE

- cena nie obejmuje zaślepek bocznych ZE
- standardowa wysokość skrzydła 2030 mm

SPAZIO EXTRA SP ANODA NATURALNA		skrzydło drewniane z obrzeżem aluminiowym		komplet
szerokość: 630, 730, 830, 930	netto 429,00 zł brutto 527,67 zł	PD-L lakierowane w kolorze RAL		
		mat	netto 1490,00 zł brutto 1832,70 zł	netto 1 919,00 zł brutto 2 360,37 zł
		połysk	netto 1890,00 zł brutto 2324,70 zł	netto 2 319,00 zł brutto 2 852,37 zł
		PD-F fornirowane okleinami standardowymi		
		mat	netto 1490,00 zł brutto 1832,70 zł	netto 1 919,00 zł brutto 2 360,37 zł
		połysk	netto 1890,00 zł brutto 2324,70 zł	netto 2 319,00 zł brutto 2 852,37 zł
		PD-S z panelami obłożonymi szkłem		
			netto 3799,00 zł brutto 4672,77 zł	netto 4 228,00 zł brutto 5 200,44 zł
		PD-T z panelami obłożonymi lustrem		
			netto 3799,00 zł brutto 4672,77 zł	netto 4 228,00 zł brutto 5 200,44 zł
PD-A z panelami akrylowymi				
	netto 3999,00 zł brutto 4918,77 zł	netto 4 428,00 zł brutto 5 446,44 zł		

INFORMACJE

- cena nie obejmuje zaślepek bocznych ZE
- standardowa wysokość skrzydła 2030 mm

Dopłaty:

- zakup systemu bez skrzydła + 8%
- system w kolorze RAL + 20%
- system w wykończeniu: aluminium szczotkowane, aluminium śrutowane, elektropoler, efekt stali nierdzewnej szczotkowanej + 30% temin realizacji według indywidualnego potwierdzenia
- systemy o wymiarach niestandardowych – wycena według indywidualnego potwierdzenia
- skrzydło drzwiowe w okleinie specjalnej – wycena według indywidualnego potwierdzenia
- zaślepki boczne ZE + 33,00 zł (netto) / szt.
- akcesoria - patrz str. 51

SPAZIO EXTRA SP z prostymi blendami do skrzydeł drewnianych i szklanych w ramce – długość 2000 mm

Nośność: 110 kg (na skrzydło)

SPAZIO EXTRA SP ANODA NATURALNA	skrzydło drewniane w ramce aluminiowej		komplet	
szerokość: 630, 730, 830, 930	netto 429,00 zł brutto 527,67 zł	PC-L lakierowane w kolorze RAL		
		mat	netto 1390,00 zł brutto 1709,70 zł	netto 1 819,00 zł brutto 2 237,37 zł
		połysk	netto 1790,00 zł brutto 2201,70 zł	netto 2 219,00 zł brutto 2 729,37 zł
		PC-F fornirowane okleinami standardowymi		
		mat	netto 1390,00 zł brutto 1709,70 zł	netto 1 819,00 zł brutto 2 237,37 zł
		połysk	netto 1790,00 zł brutto 2201,70 zł	netto 2 219,00 zł brutto 2 729,37 zł

INFORMACJE

- cena nie obejmuje zaślepek bocznych ZE
- standardowa wysokość skrzydła 2030 mm

SPAZIO EXTRA SP ANODA NATURALNA	skrzydło szklane w ramce aluminiowej		komplet	
szerokość: 630, 730, 830, 930	netto 429,00 zł brutto 527,67 zł	tafla szkła gładka		
		PVB (przezroczysta)	netto 690,00 zł brutto 848,70 zł	netto 1 119,00 zł brutto 1 376,37 zł
		PVBM (satyna)	netto 749,00 zł brutto 921,27 zł	netto 1 178,00 zł brutto 1 448,94 zł
		tafla szkła podzielona 1 paskiem aluminiowym		
		PVB-1 (przezroczysta)	netto 699,00 zł brutto 859,77 zł	netto 1 128,00 zł brutto 1 387,44 zł
		PVBM-1 (satyna)	netto 758,00 zł brutto 932,34 zł	netto 1 187,00 zł brutto 1 460,01 zł
		tafla szkła podzielona 2 paskami aluminiowymi		
		PVB-2 (przezroczysta)	netto 708,00 zł brutto 870,84 zł	netto 1 137,00 zł brutto 1 398,51 zł
		PVBM-2 (satyna)	netto 767,00 zł brutto 943,41 zł	netto 1 196,00 zł brutto 1 471,08 zł
		tafla szkła podzielona 3 paskami aluminiowymi		
		PVB-3 (przezroczysta)	netto 717,00 zł brutto 881,91 zł	netto 1 146,00 zł brutto 1 409,58 zł
		PVBM-3 (satyna)	netto 776,00 zł brutto 954,48 zł	netto 1 205,00 zł brutto 1 482,15 zł
		tafla szkła podzielona 4 paskami aluminiowymi		
		PVB-4 (przezroczysta)	netto 726,00 zł brutto 892,98 zł	netto 1 155,00 zł brutto 1 420,65 zł
		PVBM-4 (satyna)	netto 785,00 zł brutto 965,55 zł	netto 1 214,00 zł brutto 1 493,22 zł

INFORMACJE

- cena nie obejmuje zaślepek bocznych ZE
- wysokość skrzydła 2030 mm

Dopłaty:

- zakup systemu bez skrzydła – dopłata do ceny 8%
- system w kolorze RAL + 20%
- system w wykończeniu: aluminium szczotkowane, aluminium śrutowane, elektropoler, efekt stali nierdzewnej szczotkowanej + 30% oraz odrębne potwierdzenie terminu realizacji
- systemy o wymiarach niestandardowych – wycena według indywidualnego potwierdzenia
- skrzydło drzwiowe w okleinie specjalnej – wycena według indywidualnego potwierdzenia
- zaślepki boczne ZE – cena 33,00 zł (netto) / szt.
- akcesoria - patrz str. 51

SPAZIO EXTRA SP z prostymi blendami do skrzydeł drewnianych i szklanych w ramce – długość 2000 mm

Nośność: 110 kg (na skrzydło)

SPAZIO EXTRA SP ANODA NATURALNA	skrzydło OMEGA z dużymi szczękami		komplet	
szerokość: 630, 730, 830, 930	netto 429,00 zł brutto 527,67 zł	tafla szkła grubość 8 mm		
		P-8 (przezroczysta)	netto 870,00 zł brutto 1070,10 zł	netto 1 299,00 zł brutto 1 597,77 zł
		PM-8 (satyna)	netto 930,00 zł brutto 1143,90 zł	netto 1 359,00 zł brutto 1 671,57 zł
		tafla szkła grubość 10 mm		
		P-10 (przezroczysta)	netto 990,00 zł brutto 1217,70 zł	netto 1 419,00 zł brutto 1 745,37 zł
		PM-10 (satyna)	netto 1250,00 zł brutto 1537,50 zł	netto 1 679,00 zł brutto 2 065,17 zł

INFORMACJE

- cena nie obejmuje zaślepek bocznych ZE
- standardowa wysokość skrzydła 2050 mm

SPAZIO EXTRA TP z dwiema blendami prostymi, do skrzydeł szklanych – długość 2000 mm

Nośność: 50 kg (na skrzydło)

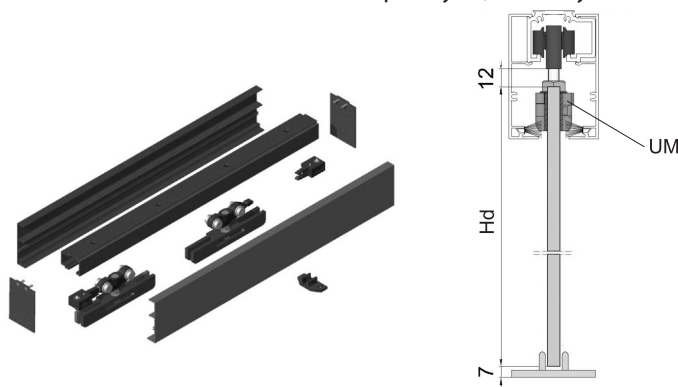

SPAZIO EXTRA TP ANODA NATURALNA	skrzydło szklane z otworami pod wybrane pochwyty		komplet	
szerokość: 630, 730, 830, 930	netto 749,00 zł brutto 921,27 zł	tafla szkła grubość 8 mm przystosowana do mocowania małych szczęk		
		PVA - 8.m (przezroczysta)	netto 690,00 zł brutto 848,70 zł	netto 1 439,00 zł brutto 1 769,97 zł
		PVAM - 8.m (satyna)	netto 830,00 zł brutto 1020,90 zł	netto 1 579,00 zł brutto 1 942,17 zł
		tafla szkła grubość 10 mm przystosowana do mocowania małych szczęk		
		PVA - 10.d (przezroczysta)	netto 770,00 zł brutto 947,10 zł	netto 1 519,00 zł brutto 1 868,37 zł
		PVAM - 10.d (satyna)	netto 1110,00 zł brutto 1365,30 zł	netto 1 859,00 zł brutto 2 286,57 zł

INFORMACJE

- cena nie obejmuje zaślepek bocznych ZE
- cena zawiera szczotki przeciwkurzowe
- standardowa wysokość skrzydła 2053 mm

Dopłaty:

- zakup systemu bez skrzydła + 8%
- system w kolorze RAL + 20%
- system w wykończeniu: aluminium szczotkowane, aluminium śrutowane, elektropoler, efekt stali nierdzewnej szczotkowanej + 30% wycena według indywidualnego potwierdzenia
- systemy o wymiarach niestandardowych – wycena według indywidualnego potwierdzenia
- zaślepki boczne ZE + 33,00 zł (netto) / szt.
- akcesoria - patrz str. 51

SPAZIO EXTRA TO z owalną blendą zewnętrzną / prostą blendą wewnętrzną, do drzwi szklanych – długość 2000 mm

Nośność: 50 kg (na skrzydło) ■

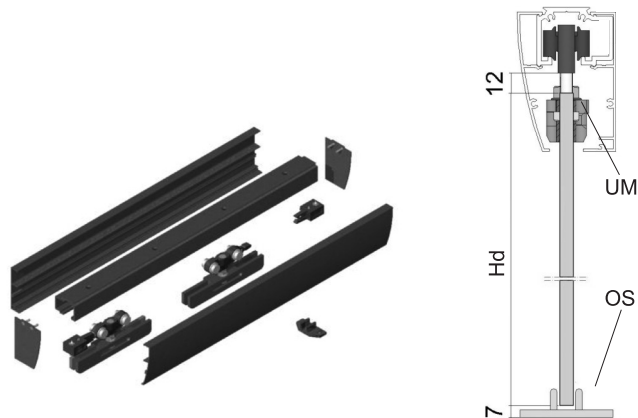

SPAZIO EXTRA TO ANODA NATURALNA	skrzydło szklane z otworami pod wybrane pochwyty		komplet	
szerokość: 630, 730, 830, 930	netto 749,00 zł brutto 921,27 zł	tafla szkła grubość 8 mm przystosowana do mocowania małych szczęk		
		PVA - 8.m (przezroczysta)	netto 690,00 zł brutto 848,70 zł	netto 1 439,00 zł brutto 1 769,97 zł
		PVAM - 8.m (satyna)	netto 830,00 zł brutto 1020,90 zł	netto 1 579,00 zł brutto 1 942,17 zł
		tafla szkła grubość 10 mm przystosowana do mocowania małych szczęk		
		PVA - 10.d (przezroczysta)	netto 770,00 zł brutto 947,10 zł	netto 1 519,00 zł brutto 1 868,37 zł
		PVAM - 10.d (satyna)	netto 1 110,00 zł brutto 1365,30 zł	netto 1 859,00 zł brutto 2 286,57 zł

INFORMACJE

- cena nie obejmuje zaślepek bocznych ZL (lewa) i ZP (prawa)
- cena zawiera szczotki przeciwkurzowe
- standardowa wysokość skrzydła 2053 mm

Dopłaty:

- zakup systemu bez skrzydła + 8%
- system w kolorze RAL + 20%
- system w wykończeniu: aluminium szczotkowane, aluminium śrutowane, elektropoler, efekt stali nierdzewnej szczotkowanej + 30% wycena według indywidualnego potwierdzeni
- systemy o wymiarach niestandardowych – wycena według indywidualnego potwierdzeni
- zaślepka boczna ZL (lewa) lub ZP (prawa) + 33,00 zł (netto) / szt.
- akcesoria - patrz str. 51

SK25

Nośność: 25 kg na 1 skrzydło ■

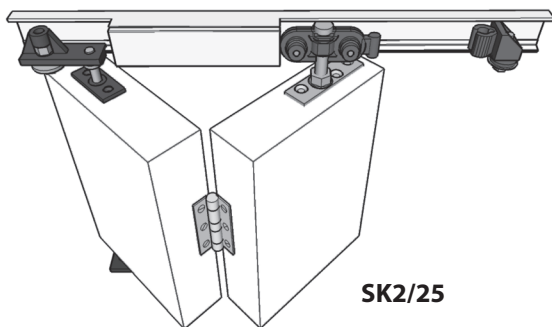

SK2/25

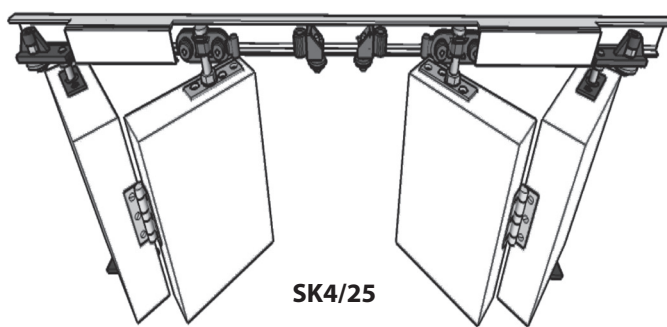

SK4/25

SK2/25	kod	cena
2 skrzydła szerokości 30 cm Długość prowadnicy 60 cm	SK2/25/60	netto 86,00 zł brutto 105,78 zł
2 skrzydła szerokości 35 cm Długość prowadnicy 70 cm	SK2/25/70	netto 88,00 zł brutto 108,24 zł
2 skrzydła szerokości 40 cm Długość prowadnicy 80 cm	SK2/25/80	netto 90,00 zł brutto 110,70 zł
2 skrzydła szerokości 45 cm Długość prowadnicy 90 cm	SK2/25/90	netto 92,00 zł brutto 113,16 zł
2 skrzydła szerokości 50 cm Długość prowadnicy 100 cm	SK2/25/100	netto 96,00 zł brutto 118,08 zł

SK4/25	kod	cena
4 skrzydła szerokości 30 cm Długość prowadnicy 120 cm	SK4/25/60	netto 170,00 zł brutto 209,10 zł
4 skrzydła szerokości 35 cm Długość prowadnicy 140 cm	SK4/25/70	netto 175,00 zł brutto 215,25 zł
4 skrzydła szerokości 40 cm Długość prowadnicy 160 cm	SK4/25/80	netto 180,00 zł brutto 221,40 zł
4 skrzydła szerokości 45 cm Długość prowadnicy 180 cm	SK4/25/90	netto 185,00 zł brutto 227,55 zł
4 skrzydła szerokości 50 cm Długość prowadnicy 200 cm	SK4/25/100	netto 190,00 zł brutto 233,70 zł

UWAGA:

Systemy o wymiarach niestandardowych – wycena indywidualna.

Wykończenie prowadnicy – aluminium surowe.

CZĘŚCI

	nazwa	jednostka	kod	cena
	Prowadnica	mb	SN 50-P	netto 40,00 zł brutto 49,20 zł
	Zawias skrzydła	szt	SK 25-Z	netto 8,00 zł brutto 9,84 zł
	Wózek jezdny	szt	SK 25-W	netto 30,00 zł brutto 36,90 zł
	Stoper	szt	SK 25-S	netto 4,00 zł brutto 4,92 zł
	Mechanizm obrotowy górny	szt	SK 25-mg	netto 18,00 zł brutto 22,14 zł
	Mechanizm obrotowy dolny	szt	SK 25-md	netto 20,00 zł brutto 24,60 zł
	Zestaw części do zamontowania dodatkowego skrzydła łamanego	zestaw / jedno skrzydło łamane	CSK 2/25	netto 60,00 zł brutto 73,80 zł
	Zestaw części do zamontowania dodatkowego skrzydła łamanego	zestaw / 2 skrzydła łamane	CSK 4/25	netto 120,00 zł brutto 147,60 zł

Dopłaty:

- akcesoria - patrz str. 51

SN50

Nośność: 50 kg (na skrzydło) ■



DO ŚCIANY

długość	kod	cena
1500 mm	SN-150/50	netto 99,00 zł brutto 121,77 zł
1800 mm	SN-180/50	netto 112,50 zł brutto 138,38 zł
2000 mm	SN-200/50	netto 122,00 zł brutto 150,06 zł

UWAGA:

Systemy o wymiarach niestandardowych – wycena indywidualna.

Wykończenie prowadnicy – aluminium surowe.



DO SUFITU

Nośność: 50 kg (na skrzydło) ■

długość	kod	cena
1500 mm	SN-150/50	netto 95,00 zł brutto 116,85 zł
1800 mm	SN-180/50	netto 106,00 zł brutto 130,38 zł
2000 mm	SN-200/50	netto 116,00 zł brutto 142,68 zł

UWAGA:

Systemy o wymiarach niestandardowych – wycena indywidualna.

Wykończenie prowadnicy – aluminium surowe.

CZĘŚCI

	nazwa	jednostka	kod	cena
	Prowadnica	mb	SN50-P	netto 40,00 zł brutto 49,20 zł
	Łącznik prowadnicy	szt	SN50-L	netto 5,50 zł brutto 6,77 zł
	Uchwyt prowadnicy	szt	SN50-U	netto 3,00 zł brutto 3,69 zł
	Stoper	szt	SN50-S	netto 4,00 zł brutto 4,92 zł
	Wózek jezdny	szt	SN50-W	netto 24,00 zł brutto 29,52 zł
	Uchwyt zawieszenia drzwi	szt	UZAm	netto 5,00 zł brutto 6,15 zł
	Prowadnik dolny	szt	PDm	netto 5,00 zł brutto 6,15 zł
	Zestaw części do zamontowania dodatkowego skrzydła drzwiowego	zestaw	CSN 50	netto 63,50 zł brutto 78,11 zł

Dopłaty:

- akcesoria - patrz str. 51

SN65

Nośność: 65 kg (na skrzydło) ■



DO ŚCIANY

długość	kod	cena
1500 mm	SN-150/65	netto 108,00 zł brutto 132,84 zł
1800 mm	SN-180/65	netto 120,00 zł brutto 147,60 zł
2000 mm	SN-200/65	netto 125,00 zł brutto 153,75 zł

UWAGA:

Systemy o wymiarach niestandardowych – wycena indywidualna.

Wykończenie prowadnicy – aluminium surowe.



Nośność: 65 kg (na skrzydło) ■

DO SUFITU

długość	kod	cena
1500 mm	SN-150/65	netto 104,00 zł brutto 127,92 zł
1800 mm	SN-180/65	netto 115,00 zł brutto 141,45 zł
2000 mm	SN-200/65	netto 120,00 zł brutto 147,60 zł

UWAGA:

Systemy o wymiarach niestandardowych – wycena indywidualna.

Wykończenie prowadnicy – aluminium surowe.

CZĘŚCI

	nazwa	jednostka	kod	cena
	Prowadnica	mb	SN65-P	netto 42,00 zł brutto 51,66 zł
	Łącznik prowadnicy	szt	SN65-L	netto 5,50 zł brutto 6,77 zł
	Uchwyt prowadnicy	szt	SN 65-U	netto 3,00 zł brutto 3,69 zł
	Stoper	szt	SN65-S	netto 4,00 zł brutto 4,92 zł
	Wózek jezdny	szt	SN65-W	netto 32,50 zł brutto 39,98 zł
	Uchwyt zawieszenia drzwi	szt	UZAm	netto 5,00 zł brutto 6,15 zł
	Prowadnik dolny	szt	PDm	netto 5,00 zł brutto 6,15 zł
	Zestaw części do zamontowania dodatkowego skrzydła drzwiowego	zestaw	CSN 65	netto 74,00 zł brutto 91,02 zł

Dopłaty:

- akcesoria - patrz str. 51

SN80

Nośność: 80 kg (na skrzydło) ■



DO ŚCIANY

długość	kod	cena
1500 mm	SN-150/80	netto 127,00 zł brutto 156,21 zł
1800 mm	SN-180/80	netto 132,50 zł brutto 162,98 zł
2000 mm	SN-200/80	netto 138,00 zł brutto 169,74 zł

UWAGA:

Systemy o wymiarach niestandardowych – wycena indywidualna.
Wykończenie prowadnicy – aluminium surowe.



Nośność: 80 kg (na skrzydło) ■









DO SUFITU

długość	kod	cena
1500 mm	SN-150/80	netto 122,00 zł brutto 150,06 zł
1800 mm	SN-180/80	netto 126,00 zł brutto 154,98 zł
2000 mm	SN-200/80	netto 132,00 zł brutto 162,36 zł

UWAGA:

Systemy o wymiarach niestandardowych – wycena indywidualna.
Wykończenie prowadnicy – aluminium surowe.

CZĘŚCI

	nazwa	jednostka	kod	cena
	Prowadnica	mb	SN80-P	netto 42,50 zł brutto 52,28 zł
	Łącznik prowadnicy	szt.	SN80-L	netto 6,50 zł brutto 8,00 zł
	Uchwyt prowadnicy	szt.	SN80-U	netto 4,20 zł brutto 5,17 zł
	Stoper	szt.	SN80-S	netto 4,00 zł brutto 4,92 zł
	Wózek jezdny	szt.	SN80-W	netto 33,50 zł brutto 41,21 zł
	Uchwyt zawieszenia drzwi	szt.	UZAm	netto 5,00 zł brutto 6,15 zł
	Prowadnik dolny	szt.	PDm	netto 5,00 zł brutto 6,15 zł
	Zestaw części do zamontowania dodatkowego skrzydła drzwiowego	zestaw	CSN 80	netto 74,00 zł brutto 91,02 zł

Dopłaty:

- akcesoria - patrz str. 51

SN100

Nośność: 100 kg (na skrzydło) ■

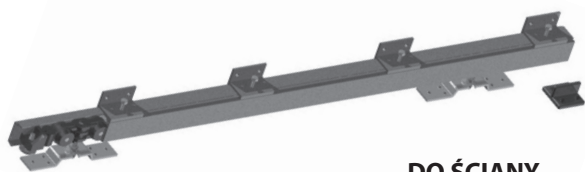

DO ŚCIANY

długość	kod	cena
1500 mm	SN-150/100	netto 144,00 zł brutto 177,12 zł
1800 mm	SN-180/100	netto 150,00 zł brutto 184,50 zł
2000 mm	SN-200/100	netto 158,00 zł brutto 194,34 zł

UWAGA:

Systemy o wymiarach niestandardowych – wycena indywidualna.
Wykończenie prowadnicy – aluminium surowe.



Nośność: 100 kg (na skrzydło) ■









DO SUFITU

długość	kod	cena
1500 mm	SN-150/100	netto 137,00 zł brutto 168,51 zł
1800 mm	SN-180/100	netto 142,00 zł brutto 174,66 zł
2000 mm	SN-200/100	netto 150,00 zł brutto 184,50 zł

UWAGA:

Systemy o wymiarach niestandardowych – wycena indywidualna.
Wykończenie prowadnicy – aluminium surowe.

CZĘŚCI

	nazwa	jednostka	kod	cena
	Prowadnica	mb	SN100-P	netto 61,50 zł brutto 75,65 zł
	Łącznik prowadnicy	szt	SN100-L	netto 6,50 zł brutto 8,00 zł
	Uchwyt prowadnicy	szt	SN100-U	netto 4,20 zł brutto 5,17 zł
	Stoper	szt	SN100-S	netto 5,00 zł brutto 6,15 zł
	Wózek jezdny	szt	SN100-W	netto 38,00 zł brutto 46,74 zł
	Uchwyt zawieszenia drzwi	szt	UZA	netto 6,00 zł brutto 7,38 zł
	Prowadnik dolny	szt	PD	netto 9,00 zł brutto 11,07 zł
	Zestaw części do zamontowania dodatkowego skrzydła drzwiowego	zestaw	CSN 100	netto 85,00 zł brutto 104,55 zł

Dopłaty:

- akcesoria - patrz str. 51

SN110

Nośność: 110 kg ■

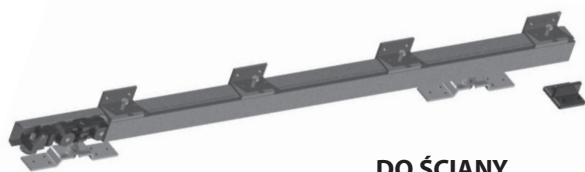

DO ŚCIANY

długość	kod	cena
1500 mm	SN-150/110	netto 160,00 zł brutto 196,80 zł
1800 mm	SN-180/110	netto 170,00 zł brutto 209,10 zł
2000 mm	SN-200/110	netto 174,00 zł brutto 214,02 zł

UWAGA:

Systemy o wymiarach niestandardowych – wycena indywidualna.
Wykończenie prowadnicy – aluminium surowe.



Nośność: 110 kg ■

DO SUFITU

długość	kod	cena
1500 mm	SN-150/110	netto 153,00 zł brutto 188,19 zł
1800 mm	SN-180/110	netto 163,00 zł brutto 200,49 zł
2000 mm	SN-200/110	netto 167,00 zł brutto 205,41 zł

UWAGA:

Systemy o wymiarach niestandardowych – wycena indywidualna.
Wykończenie prowadnicy – aluminium surowe.

CZĘŚCI

	nazwa	jednostka	kod	cena
	Prowadnica	mb	SN110-P	netto 60,00 zł brutto 73,80 zł
	Łącznik prowadnicy	szt	SN110-L	netto 7,40 zł brutto 9,10 zł
	Uchwyt prowadnicy	szt	SN110-U	netto 5,30 zł brutto 6,52 zł
	Stoper	szt	SN110-S	netto 6,00 zł brutto 7,38 zł
	Wózek jezdny	szt	SN110-W	netto 48,00 zł brutto 59,04 zł
	Uchwyt zawieszenia drzwi	szt	UZA	netto 6,00 zł brutto 7,38 zł
	Prowadnik dolny	szt	PD	netto 9,00 zł brutto 11,07 zł
	Zestaw części do zamontowania dodatkowego skrzydła drzwiowego	zestaw	CSN 110	netto 90,00 zł brutto 110,70 zł

Dopłaty:

- akcesoria - patrz str. 51

SN 150

Nośność: 150 kg ■

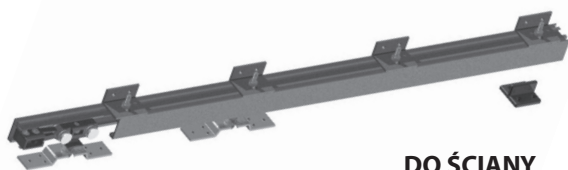

DO ŚCIANY

długość	kod	cena
1500 mm	SN-150/150	netto 174,00 zł brutto 214,02 zł
1800 mm	SN-180/150	netto 185,00 zł brutto 227,55 zł
2000 mm	SN-200/150	netto 195,00 zł brutto 239,85 zł

UWAGA:

Systemy o wymiarach niestandardowych – wycena indywidualna.
Wykończenie prowadnicy – aluminium surowe.



Nośność: 150 kg ■









DO SUFITU

długość	kod	cena
1500 mm	SN-150/150	netto 167,00 zł brutto 205,41 zł
1800 mm	SN-180/150	netto 177,00 zł brutto 217,71 zł
2000 mm	SN-200/150	netto 185,00 zł brutto 227,55 zł

UWAGA:

Systemy o wymiarach niestandardowych – wycena indywidualna.
Wykończenie prowadnicy – aluminium surowe.

CZĘŚCI

	nazwa	jednostka	kod	cena
	Prowadnica	mb	SN150-P	netto 73,00 zł brutto 89,79 zł
	Łącznik prowadnicy	szt.	SN150-L	netto 7,40 zł brutto 9,10 zł
	Uchwyt prowadnicy	szt.	SN150-U	netto 5,30 zł brutto 6,52 zł
	Stoper	szt.	SN150-S	netto 6,00 zł brutto 7,38 zł
	Wózek jezdny	szt.	SN150-W	netto 68,00 zł brutto 83,64 zł
	Uchwyt zawieszenia drzwi	szt.	UZA	netto 6,00 zł brutto 7,38 zł
	Prowadnik dolny	szt.	PD	netto 9,00 zł brutto 11,07 zł
	Zestaw części do zamontowania dodatkowego skrzydła drzwiowego	zestaw	CSN 150	netto 130,00 zł brutto 159,90 zł

Dopłaty:

- akcesoria - patrz str. 51



kod	nazwa	cena
PB	POCHWYT OKRĄGŁY cena za komplet	netto 46,00 zł brutto 56,58 zł
	kolory: złoty • złoty satyna • patyna chrom • chrom satyna • nikiel satyna	



kod	nazwa	cena
PSK	POCHWYT SKŁADANY cena za komplet	netto 98,00 zł brutto 120,54 zł
	kolory: złoty • złoty satyna • patyna chrom • chrom satyna • nikiel satyna	



kod	nazwa	cena
PK	POCHWYT KWADRATOWY cena za komplet	netto 89,00 zł brutto 109,47 zł
	kolory: złoty • złoty satyna • patyna chrom • chrom satyna • nikiel satyna	



kod	nazwa	cena
PA	POCHWYT OWALNY cena za komplet	netto 66,00 zł brutto 81,18 zł
	kolory: złoty • złoty satyna • patyna chrom • chrom satyna • nikiel satyna	



kod	nazwa	cena
PP	POCHWYT PROSTOKĄTNY cena za komplet	netto 125,00 zł brutto 153,75 zł
	kolory: złoty • złoty satyna • patyna chrom • chrom satyna • nikiel satyna	



kod	nazwa	cena
PCO	POCHWYT CZOŁOWY OKRĄGŁY cena za szt.	netto 33,00 zł brutto 40,59 zł
	kolory: złoty • złoty satyna • patyna chrom • chrom satyna • nikiel satyna	



kod	nazwa	cena
PCK	POCHWYT CZOŁOWY KWADRATOWY cena za szt.	netto 33,00 zł brutto 40,59 zł
	kolory: złoty • złoty satyna • patyna chrom • chrom satyna • nikiel satyna	



- ZŁOTY
- ZŁOTY SATYNA
- PATYNA
- CHROM
- CHROM SATYNA

kod	nazwa	cena/kpl	
ZHOW	ZAMEK HAKOWY UCHWYTY OWALNE cena za komplet	POD KLUCZ POD WKŁADKĘ POD WC	netto 146,00 zł
	brutto		179,58 zł
	kolory: złoty • złoty satyna • patyna chrom • chrom satyna		



- ZŁOTY
- ZŁOTY SATYNA
- PATYNA
- CHROM
- CHROM SATYNA

kod	nazwa	cena/kpl	
ZHP	ZAMEK HAKOWY UCHWYTY PROSTOKĄTNE cena za komplet	POD KLUCZ POD WKŁADKĘ POD WC	netto 157,00 zł
	brutto		193,11 zł
	kolory: złoty • złoty satyna • patyna chrom • chrom satyna		



- ZŁOTY
- ZŁOTY SATYNA
- PATYNA
- CHROM
- CHROM SATYNA

kod	nazwa	cena/kpl	
ZHO	ZAMEK HAKOWY UCHWYTY OKRĄGŁE cena za komplet	POD KLUCZ POD WC	netto 155,00 zł
	brutto		190,65 zł
	kolory: złoty • złoty satyna • patyna chrom • chrom satyna		



- ZŁOTY
- ZŁOTY SATYNA
- PATYNA
- CHROM
- CHROM SATYNA

kod	nazwa	cena/kpl	
ZH	ZAMEK HAKOWY UCHWYTY KWADRATOWE cena za komplet	POD KLUCZ POD WC	netto 170,00 zł
	brutto		209,10 zł
	kolory: złoty • złoty satyna • patyna chrom • chrom satyna		



 ALUMINIUM ANODOWANE

kod	nazwa	cena
510	UCHWYT 510 cena za komplet	netto 150,00 zł brutto 184,50 zł
	kolory: aluminium anodowane	



 STAL NIERDZEWNA

kod	nazwa	cena
M-06S	UCHWYT M-06S cena za komplet	netto 130,00 zł brutto 159,90 zł
	kolory: stal nierdzewna	



 ALUMINIUM ANODOWANE

kod	nazwa	cena
512	UCHWYT 512 cena za komplet	netto 150,00 zł brutto 184,50 zł
	kolory: aluminium anodowane	



 STAL NIERDZEWNA

kod	nazwa	cena
M-04S	UCHWYT M-04S cena za komplet	netto 110,00 zł brutto 135,30 zł
	kolory: stal nierdzewna	



 CHROM
 CHROM SATYNA
 CHROM PERŁA
 ZŁOTY

kod	nazwa	cena
V504	ZAMEK HAKOWY DO SZKŁA cena za szt.	netto 1 180,00 zł brutto 1 451,40 zł
	kolory: chrom satyna chrom chrom perła złoto	
		na zamówienie



 CHROM
 CHROM SATYNA
 CHROM PERŁA
 ZŁOTY

kod	nazwa	cena
V504 2FLG	KIESZEŃ DO ZAMKA HAKOWEGO DO SZKŁA cena za szt.	netto 904,00 zł brutto 1 111,92 zł
	kolory: chrom satyna chrom chrom perła złoto	
		na zamówienie



 MATOWA STAL NIERDZEWNA

kod	nazwa	cena
M-3300-360	ANTABA cena za komplet	netto 290,00 zł brutto 356,70 zł
	kolory: matowa stal nierdzewna	

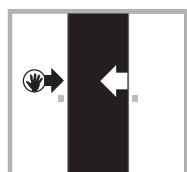

SYNCHRONIZATION
DOUBLE-LEAF SYSTEM

kod	nazwa	cena
MOS	SYNCHRONIZACJA cena za komplet	netto 199,00 zł brutto 244,77 zł

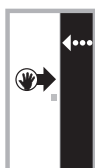

DOMYKACZ

kod	nazwa	cena
DS	DOMYKACZ cena za szt.	netto 90,00 zł brutto 110,70 zł

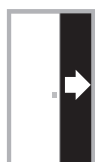

SAMOZAMYKACZ

kod	nazwa	cena
SE plus	SAMOZAMYKACZ Z ODBOJNICĄ	netto 290,00 zł brutto 356,70 zł

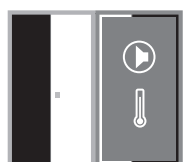

LEON TERMOFONIC SYSTEM™

nazwa	kod	kaseta pojedyncza	kaseta podwójna
Termofonic wkład do kaset	TA60 - TA 100 cena za komplet	netto 60,00 zł brutto 73,80 zł	netto 120,00 zł brutto 147,60 zł
	TA do kaset nietypowych	netto 12,00 zł / m² brutto 14,78 zł / m ²	



WZMOCNIENIE PROFILU

kod	nazwa	cena
WE	WZMOCNIENIE PROFILU PRZEDNIEGO – cena za mb	netto 10,00 zł brutto 12,30 zł

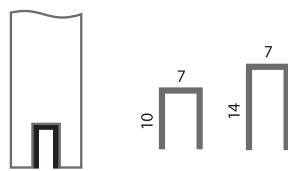

kod	nazwa	cena
PS	PROFIL STABILIZUJĄCY SKRZYDŁA cena za szt. (104 cm)	netto 20,00 zł brutto 24,60 zł

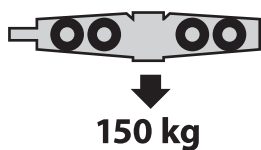

kod	nazwa	cena
SN150-W	WÓZEK JEZDNY cena za szt.	netto 68,00 zł brutto 83,64 zł

KOLORY:



kod	nazwa	cena
GU	USZCZELKA DO ODBOJNICY DRZWI PRZESUWNYCH cena za szt. (2,1 m)	netto 9,00 zł brutto 11,07 zł

KOLORY:



kod	nazwa	cena
SZ	SZCZOTKA PRZECIWKURZOWA cena za szt. (2,15 m)	netto 20,00 zł brutto 24,60 zł

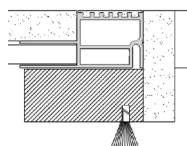

kod	nazwa	cena
ASP	ADAPTER TAFLI SZKŁA DO SZCZOTEK cena za szt.	netto 65,00 zł brutto 79,95 zł



kod	nazwa	cena
CAT	KOMPLET CZĘŚCI DO KASETY TELESKOPOWEJ	netto 350,00 zł brutto 430,50 zł

kod	nazwa	cena
CEX	KOMPLET CZĘŚCI DO KASETY POJEDYNCZEJ	netto 99,00 zł brutto 121,77 zł

kod	nazwa	cena
CAZ	KOMPLET CZĘŚCI DO KASETY podwójnej i zachodzącej	netto 199,00 zł brutto 244,77 zł

kod	nazwa	cena
UZA	UCHWYT ZAWIESZENIA DRZWI DUŻY cena za szt.	netto 5,00 zł brutto 6,15 zł

kod	nazwa	cena
UZAm	UCHWYT ZAWIESZENIA DRZWI MAŁY cena za szt.	netto 4,00 zł brutto 4,92 zł

kod	nazwa	cena
	OŚCIEŻNICA Z OPASKAMI NA BAZIE FOLII DRE-CELL TOP DO KASETY POJEDYNCZEJ	netto 390,00 zł brutto 479,70 zł

kod	nazwa	cena
	OŚCIEŻNICA Z OPASKAMI NA BAZIE FOLII DRE-CELL TOP DO KASETY PODWÓJNEJ	netto 495,00 zł brutto 608,85 zł

kod	nazwa	cena
	OŚCIEŻNICA Z OPASKAMI NA BAZIE OKLEINY NATURALNEJ DRE DO KASETY POJEDYNCZEJ	netto 495,00 zł brutto 608,85 zł

kod	nazwa	cena
	OŚCIEŻNICA Z OPASKAMI NA BAZIE OKLEINY NATURALNEJ DRE DO KASETY PODWÓJNEJ	netto 597,00 zł brutto 734,31 zł

kod	nazwa	cena
	KOMPLETNA OŚCIEŻNICA DO KASETY POJEDYNCZEJ STANDARD LEON	wycena według indywidualnego potwierdzenia

kod	nazwa	cena
	KOMPLETNA OŚCIEŻNICA DO KASETY PODWÓJNEJ STANDARD LEON	wycena według indywidualnego potwierdzenia

kod	nazwa	cena
	KOMPLETNA OŚCIEŻNICA DO KASETY TELESKOPOWEJ POJEDYNCZEJ STANDARD LEON	wycena według indywidualnego potwierdzenia

kod	nazwa	cena
	KOMPLETNA OŚCIEŻNICA DO KASETY TELESKOPOWEJ PODWÓJNEJ STANDARD LEON	wycena według indywidualnego potwierdzenia

kod	nazwa	cena
	OŚCIEŻNICA DO KASETY EXTRA ZACHODZĄCEJ STANDARD LEON	wycena według indywidualnego potwierdzenia

kod	nazwa	cena
	POSZERZENIE OŚCIEŻNICY DO KASETY EXTRA POJEDYNCZEJ STANDARD LEON	wycena według indywidualnego potwierdzenia

kod	nazwa	cena
	POSZERZENIE OŚCIEŻNICY DO KASETY POJEDYNCZEJ STANDARD LEON	wycena według indywidualnego potwierdzenia

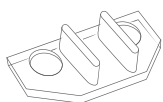

8 lub 10 mm



TRANSPARENTNY

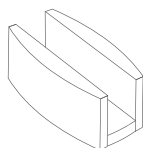

STAL NIERDZEWNA

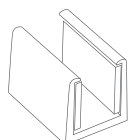

ALUMINIUM ANODOWANE

kod	nazwa	cena
UZE	UCHWYT WPUSZCZANY DUŻY cena za szt.	netto 6,00 zł brutto 7,38 zł

kod	nazwa	cena
UZEm	UCHWYT WPUSZCZANY MAŁY cena za szt.	netto 5,00 zł brutto 6,15 zł

kod	nazwa	cena
UP	REGULOWANY UCHWYT DO MOCOWANIA cena za szt.	netto 4,00 zł brutto 4,92 zł

kod	nazwa	cena
UPK	UCHWYT REGULOWANY DO MOCOWANIA KARNISZY MASKUJĄCYCH cena za szt.	netto 5,00 zł brutto 6,15 zł

kod	nazwa	cena
BP	PROFIL DO MOCOWANIA STAŁYCH ŚCIANEK SZKLANYCH cena za mb	netto 45,00 zł brutto 55,35 zł

kod	nazwa	cena
OM	PROFIL MASKUJĄCY OMEGA cena za mb	netto 55,00 zł brutto 67,65 zł

kod	nazwa	cena
UD	SZCZĘKI DUŻE cena za komplet na 1 tafle z 2 zaślepkami	netto 350,00 zł brutto 430,50 zł

kod	nazwa	cena
UM	SZCZĘKI MAŁE komplet – 2 szt.	netto 350,00 zł brutto 430,50 zł

kod	nazwa	cena
OS	PROWADNIK DOLNY DO TAFLI cena za szt.	netto 12,00 zł brutto 14,76 zł
	kolory: transparentny	

kod	nazwa	cena
M-115	PROWADNIK DOLNY DO TAFLI cena za szt.	netto 52,00 zł brutto 63,96 zł
	kolory: stal nierdzewna	

kod	nazwa	cena
V-012	PROWADNIK DOLNY DO TAFLI cena za szt.	netto 50,00 zł brutto 61,50 zł
	kolory: aluminium anodowane	

LISTWA EXTRA licowana ze ścianą

typ C-01

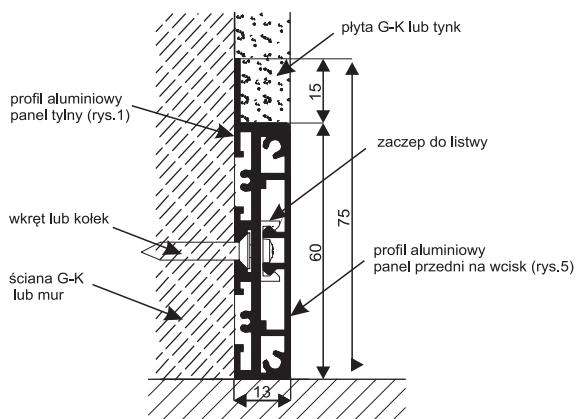

typ C-02

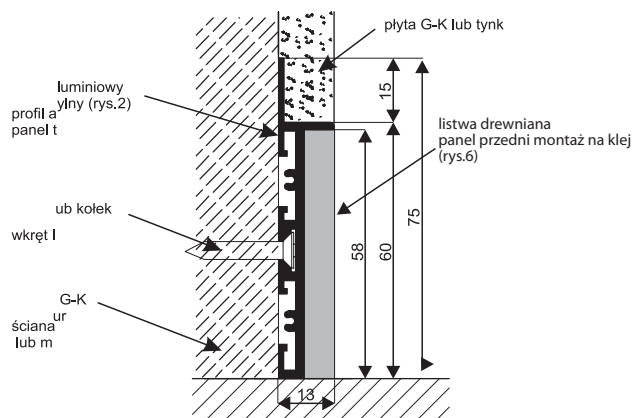

LISTWA EXTRA system naścienny

typ C-03

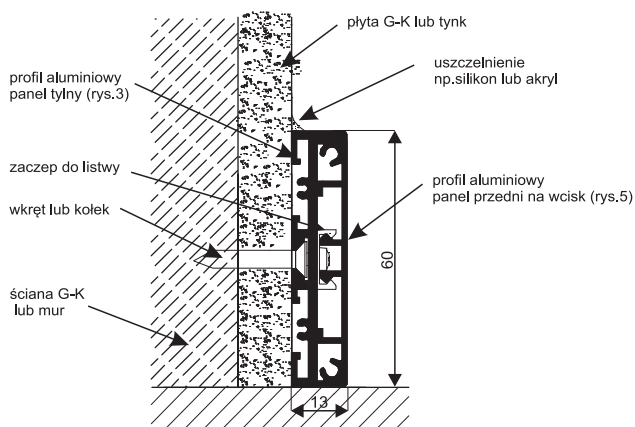

typ C-04

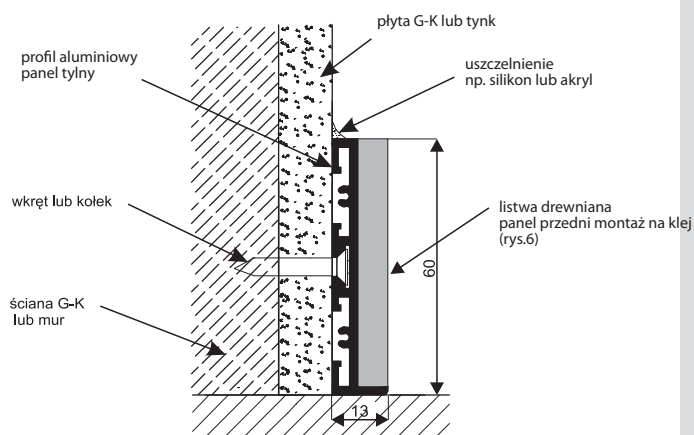

	rys. 1	rys. 2	rys. 3	rys. 4	rys. 5	rys. 6	rys. 7
typ C-01	●	×	×	×	●	×	●
typ C-02	×	●	×	×	×	×	●
typ C-03	×	×	●	×	×	×	●
typ C-04	×	×	×	●	×	●	●

	typ C-01	typ C-02	typ C-03	typ C-04
Sara / Sara Plus	x	x	x	x
Sara EXTRA	●	●	x	x
Carla / Carla Plus	●	●	●	●
Laura	●	●	●	●
Kaseta EXTRA	x	x	●	●
SPAZIO	●	●	●	●

NAZWA	KOD	ILOŚĆ	KOLOR	Cena
Listwa EXTRA licowana ze ścianą z profilem aluminiowym przednim	typ C-01	2 mb	anoda naturalna	netto 119,00 zł brutto 146,37 zł
			RAL	netto 174,00 zł brutto 214,02 zł
Listwa EXTRA licowana ze ścianą z profilem drewnianym przednim	typ C-02	2 mb	forniowane	netto 139,00 zł brutto 170,97 zł
			RAL	netto 139,00 zł brutto 170,97 zł
Listwa EXTRA system naścienny z profilem aluminiowym przednim	typ C-03	2 mb	anoda naturalna	netto 119,00 zł brutto 146,37 zł
			RAL	netto 174,00 zł brutto 214,02 zł
Listwa EXTRA system naścienny z profilem drewnianym przednim	typ C-04	2 mb	forniowane	netto 149,00 zł brutto 183,27 zł
			RAL	netto 149,00 zł brutto 183,27 zł
Zaślepka	Z-LE	1 szt	anoda naturalna	netto 23,00 zł brutto 28,29 zł
			RAL	netto 23,00 zł brutto 28,29 zł
Panel tylny listwy aluminiowej (rys. 2, rys. 4)	P-LE	2 mb	anoda naturalna	netto 70,00 zł brutto 86,10 zł

INFORMACJE:

- standardowa długość listwy 2000 mm
- istnieje możliwość zakupu oddzielnie panelu tylnego listwy aluminiowej



LEON Sp. J.
ul. Dąbrowska 205, 42-504 Będzin
tel. 32 363 33 15
fax: 32 363 33 16
e-mail: biuro@leon.info.pl
www.leon.info.pl