

TRWAŁOŚĆ
POTWIERDZONA
GWARANCJĄ
5 LAT

PORTA
DRZWI

KATALOG 2017



Natura CLASSIC, model 1.1



Porta FOCUS Premium, model 4.A

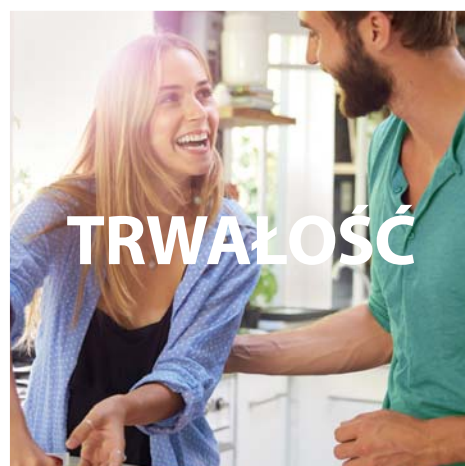

TRWAŁOŚĆ



OTWÓRZ SIĘ
NA MOŻLIWOŚCI

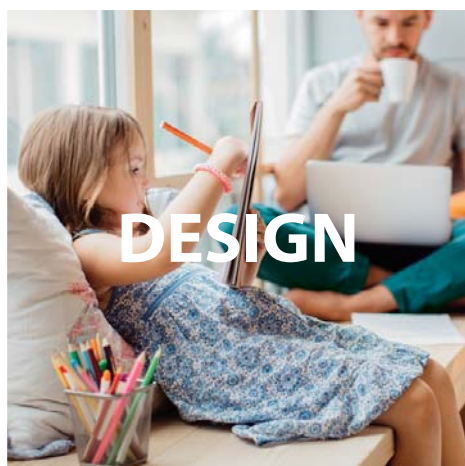

DESIGN



Porta ROYAL, model P



Porta LINE, model B.1



25 LAT
DOŚWIADCZEŃ

NOWE MOŻLIWOŚCI

Sprawdź termin realizacji na wybrane kolekcje drzwi

JAK SPRAWDZIĆ TERMIN REALIZACJI

Na naszej stronie internetowej www.porta.com.pl w zakładce produktowej znajdują się aktualne terminy realizacji.

TERMIN REALIZACJI ZAMÓWIENIA AKTUALIZUJEMY NA ŻYWO

Terminy realizacji podawane na stronie internetowej są zawsze aktualne. Sprawdź już dziś, kiedy zamówienie będzie gotowe dla Ciebie.

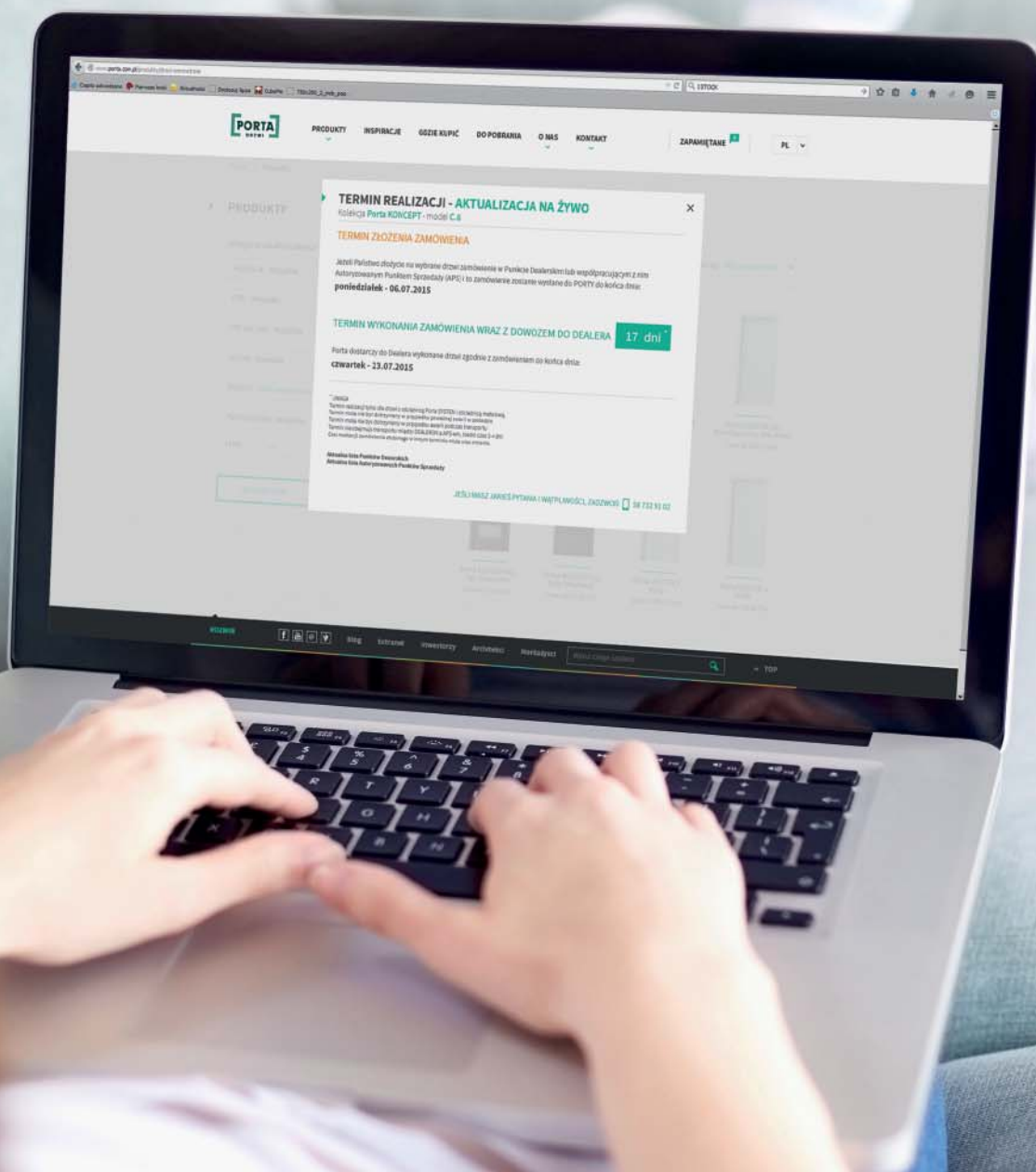

UWAGA

- Termin realizacji tylko dla drzwi z ościeżnicą Porta SYSTEM i ościeżnicą metalową.

Spis Treści

01	DRZWI WEWNĄTRZLOKALOWE LAKIEROWANE	
	MINIMAX	14
	LONDYN, WIEDEN	16
	Porta ROYAL Premium	18
	Porta SKANDIA Premium	20
	Porta VECTOR Premium	22
	Porta FORM Premium	24
	Porta FOCUS Premium	26
	Porta GRANDE	28
	Porta DESIRE	30
02	DRZWI WEWNĄTRZLOKALOWE RAMIAKOWE W SYNTETYCZNEJ OKLEINIE	
	Porta KONCEPT	34
	Porta BALANCE	38
	Porta HARMONY	40
	Porta INSPIRE	42
03	DRZWI WEWNĄTRZLOKALOWE PŁYTOWE W SYNTETYCZNEJ OKLEINIE	
	Porta DECOR	46
	Porta GRANDDECO	48
	Porta STYL	50
	Porta FIT	52
	Porta TWIST	56
	Porta NOVA	58
	Porta FOCUS	64
	Porta LEVEL	66
	Porta LINE	68
	Porta CPL	70
	Porta RESIST	72
04	DRZWI WEWNĄTRZLOKALOWE W NATURALNEJ OKLEINIE	
	MALAGA, MADRYT	76
	CORDOBA, TOLEDO	78
	Natura TREND	80
	Natura KONCEPT	82
	Natura SPACE	84
	Natura CLASSIC	86
	Natura LINE	88
	Natura IMPRESS	90
05	VILLADORA	
	Villadora RETRO	94
	Villadora MODERN	96
06	DRZWI ŁAMANE, PRZESUWNE	
	Drzwi łamane ALFA, BETA	100
	System przesuwny PORTA, ALU	102
	System przesuwny KOMPAKT, METAL	104
07	DRZWI WEWNĘTRZNE WEJŚCIOWE	
	Wewnętrzne wejściowe i techniczne – zestawienie modeli	108
	AGAT, OPAL	110
	KWARC	112
	GRANIT – Antywłamaniowe klasa C i RC 3	114
	GRANIT PS – Antywłamaniowe klasa RC 3	116
08	DRZWI ZEWNĘTRZNE WEJŚCIOWE, ENERGOOSZCZĘDNE	
	Eco POLAR, Eco POLAR PASSIVE	120
	Eco NORD	122
	Pakiety PREMIUM	124
09	DRZWI TECHNICZNE	
	Akustyczne 27 dB, 32 dB	128
	Porta SILENCE (37dB, EI30)	130
	Akustyczne 42 dB	132
	Przeciwpożarowe EI 30, EI 60	134
	ENDURO	136
	AQUA	138
	Uniwersalne drzwi do pom. gospodarczych	140
	Metal BASIC	142
	Metal SOLID	144
	Metalowe EI 30, EI 60	146
	Zestawienie parametrów technicznych	148
10	OŚCIEŻNICE, NAŚWIETLA	
	MINIMAX	152
	Porta SYSTEM	154
	Porta SYSTEM ELEGANCE	156
	LEVEL	158
	Porta RENOVA	160
	Porta SYSTEM GK	162
	Villadora RETRO	164
	Villadora MODERN	166
	Naświetla	168
	Metalowa Regulowana, Regulowana PS „na kant”	170
	Metalowa FAST	172
	Metalowa Kątowa MAŁA, DUŻA; Kątowa DUŻA Składana	174
	PROJEKT, PROJEKT Premium	176
11	AKCESORIA, WYMIARY, DODATKOWE INFORMACJE	
	Klamki; akcesoria do drzwi ECO	180
	Listwy i wentylacja; szyby	184
	Zawiasy i zamki; akcesoria dodatkowe	186
	Rodzaje konstrukcji	188
	Rysunki techniczne; wymiary montażowe drzwi	190
	Zastosowanie drzwi Porta	196
	Klasyfikacja pokryć PORTA	197
	Próbki kolorów	198
	Referencje	206
	Dodatkowe informacje	208
	5 lat gwarancji	214

PRODUKT
PORTA STEEL

PRODUKT
PORTA STEEL

01

02

03

04

05

06

07

08

09

10

11

Właściwości naszych produktów

■ WYJAŚNIENIE SYMBOLI OKREŚLAJĄCYCH WŁAŚCIWOŚCI NASZYCH PRODUKTÓW

DESIGN, SZYBA, LUSTRO

Możesz wybierać różne warianty estetyczne i stopień przepływu światła.



Stwórz swój własny projekt drzwi



Dostępne możliwości kolorystyczne



Lustro opcja dodatkowa



Forniowane



Lakier Premium

KONSTRUKCJA

Wybierając rodzaj konstrukcji masz wpływ na m.in.: wytrzymałość, stopień stabilizacji, dźwiękoszczelność, termoizolację swoich drzwi.



Konstrukcja RAMIAKOWA



Antyłamaniowość
klasa RC 2, klasa RC 3, klasa C
Odporność drzwi na nieuprawnione otwarcie



Ognioodporność
EI 30, EI 60
Zdolność do powstrzymania rozprzestrzeniania się ognia, odpowiednio 30 i 60 minut



Dymoszczelność
klasa Sa, Sm
Określa szczelność drzwi na przenikanie dymu



Dźwiękoszczelność
Rw 27 dB D,25, Rw 32 dB D,30, Rw 37 dB D,35, Rw 42 dB D,40
Wartość wskazuje ilość decybeli, jaką drzwi są w stanie wytłumić



Odporność na warunki klimatyczne



Klasa mechaniczna
klasa 1, klasa 2, klasa 3, klasa 4
Wytrzymałość drzwi na obciążenia w zależności od warunków eksploatacji



Porta KONTRAKT
Specjalizacja w zamówieniach niestandardowych

OŚCIEŻNICA

Ościeżnica stanowi element wyposażenia drzwi, jej właściwy dobór jest równie ważny jak skrzydła drzwiowego. Z licznych typów ościeżnic należy zwrócić uwagę na sposób łączenia płaszczyzny ościeżnicy ze skrzydłem.



Bezprzylgowość



Przylgowość



Projekt



Dostępna regulacja ościeżnicy



Opaski
Dostępne w wymiarach 60 mm, 80 mm



Moduł Retro

SKRZYDŁO

Estetyka drzwi może mieć różne rozwiązania funkcjonalne w zależności od potrzeb i funkcji pomieszczenia.



Dostępne rozmiary jednoskrzydłowe:
min. „60”, maks. „110”



Dostępne rozmiary dwuskrzydłowe:
min. „90”, maks. „220”



Wysokość standardowa skrzydło 2030



Wysokość podwyższona skrzydło 2200



Skrzydło suwane



Drzwi uniwersalne
prawe – lewe



Zwróć uwagę na...

■ WYJAŚNIENIE SYMBOLI DOTYCZĄCYCH DRZWI ZEWNĘTRZNYCH ECO *patrz strony 120-125*



PASSIVE STANDARD

Innowacyjna technologia pasywna to najbardziej energooszczędne rozwiązanie w budownictwie.



ENERGY SAVING

Energooszczędność pozwala obniżyć w znaczny sposób koszty związane z ogrzewaniem pomieszczeń.



ECO FRIENDLY

Rozwiązania przyjazne środowisku podczas produkcji oraz w codziennym użytkowaniu.



MODERN DESIGN

Nowoczesne wzornictwo, sprawdzone rozwiązania.



QUALITY 100%

Najwyższa jakość gwarantowana przez firmę PORTA. Innowacyjna technologia stworzona przez specjalistów.



WARRANTY STANDARD

Jakość na lata, 3 lata gwarancji.

■ ZANIM KUPISZ DRZWI MUSISZ KONIECZNIE ZDECYDOWAĆ, NA KTÓRĄ STRONĘ BĘDĄ SIĘ OTWIERAĆ

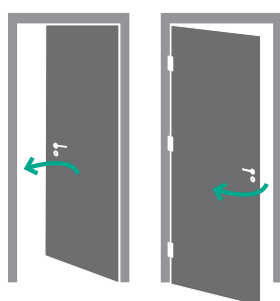

DRZWI POJEDYNCZE
SKRZYDŁO LEWE

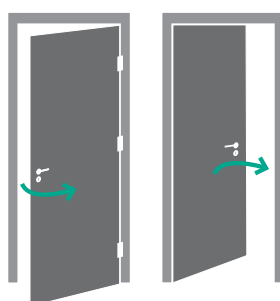

DRZWI POJEDYNCZE
SKRZYDŁO PRAWE

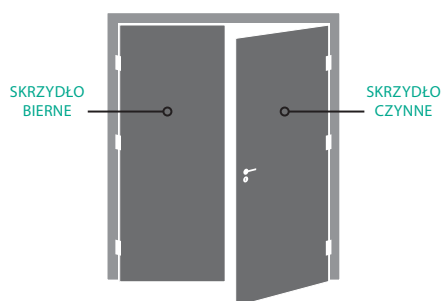

DRZWI PODWÓJNE

■ JAK OBLICZYĆ CENĘ DRZWI



CENA
SKRZYDŁA

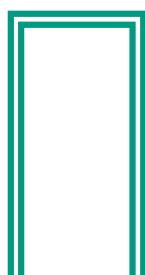

CENA
OŚCIEŻNICY



CENA
KLAMKI
+
INNYCH
AKCESORIÓW

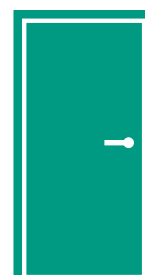

CENA
DRZWI

■ TERMIN REALIZACJI* SPRAWDŹ NA WWW.PORTA.COM.PL

* terminy realizacji zamówień mogą się różnić w zależności od ilości i rodzaju zamówionych produktów

Nowe rozwiązania w naszej ofercie

NOWOŚCI



Nowy Rozdział w katalogu

Specjalnie dla Państwa wprowadziliśmy nowy podział ze względu na konstrukcję, drzwi wewnątrzlokalowych w okleinie syntetycznej. Drzwi te, są najchętniej wybierane przez Państwa, więc mamy nadzieję, że jasny podział na drzwi ramowe i płycinowe sprawi, że szybciej znajdą Państwo wymarzoną kolekcję Porta.

PUBLIKACJE PORTA

Szanowni Państwo zachęcamy do zapoznania się z najnowszymi publikacjami marki Porta: Katalog Inwestycyjny, Katalog Portfolio Realizacji, Katalog Inspiracji oraz Katalog Ościeżnic Stalowych prezentujący możliwości nowej fabryki Porta Steel.

Wszystkie te publikacje i wiele innych znajdziecie na stronie www.porta.com.pl/do-pobrania



Więcej inspiracji
znajdziesz w naszych
pozostałych
publikacjach:

Drzwi LAKIEROWANE

ROZDZIAŁ od str. 18

Kolekcja Porta ROYAL Premium

Dla wszystkich Państwa, którzy gustują w stylu klasycznym, powiększyliśmy kolekcję Porta ROYAL o nowy wzór. Modelowy kształt skrzydła łączący elegancję z klasyką, pozwoli na wykorzystanie ich w każdej przestrzeni.

Dodatkowo zmiana lakieru w kolekcji Porta ROYAL na lakier premium gwarantuje najwyższą jakość i trwałość.

patrz str. 18



/ NOWA JAKOŚĆ
LAKIEROWANIA
/ INNOWACYJNA
TECHNOLOGIA



model P



model M



model D



model A



STYL
KLASYCZNY

Kolekcja Porta SKANDIA Premium

Kolekcja idealnie wpisująca się w trend skandynawski, podkreślając jego prostotę i funkcjonalność. Całość wykonana w najwyższej jakości dzięki zastosowaniu lakieru premium, a teraz kolekcja Porta SKANDIA została powiększona o kolejny model z oryginalnymi reliefami. patrz str. 20

STYL
SKANDYNAWSKI



/ NOWA JAKOŚĆ
LAKIEROWANIA
/ INNOWACYJNA
TECHNOLOGIA



model R.0



model A.0



model B.0



Nowa kolekcja

NOWOŚCI

Kolekcja Porta RESIST

oraz nowe wykończenie Gladstone.

Gladstone to rodzaj płyt prasowanych, które swoją strukturą i autentycznym wyglądem przypominają surowe drewno.

Wielowarstwowa struktura tej płyty sprawia, że jest ona wyjątkowo wytrzymała na uderzenia, ścieranie, zarysowania i działanie środków chemicznych stosowanych w gospodarstwach domowych.

Płyta Gladstone będzie dostępna w kolekcji drzwi Porta RESIST (wybrane drzwi płytowe z oferty PORTA) oraz w drzwiach technicznych i wejściowych.

patrz str. 72

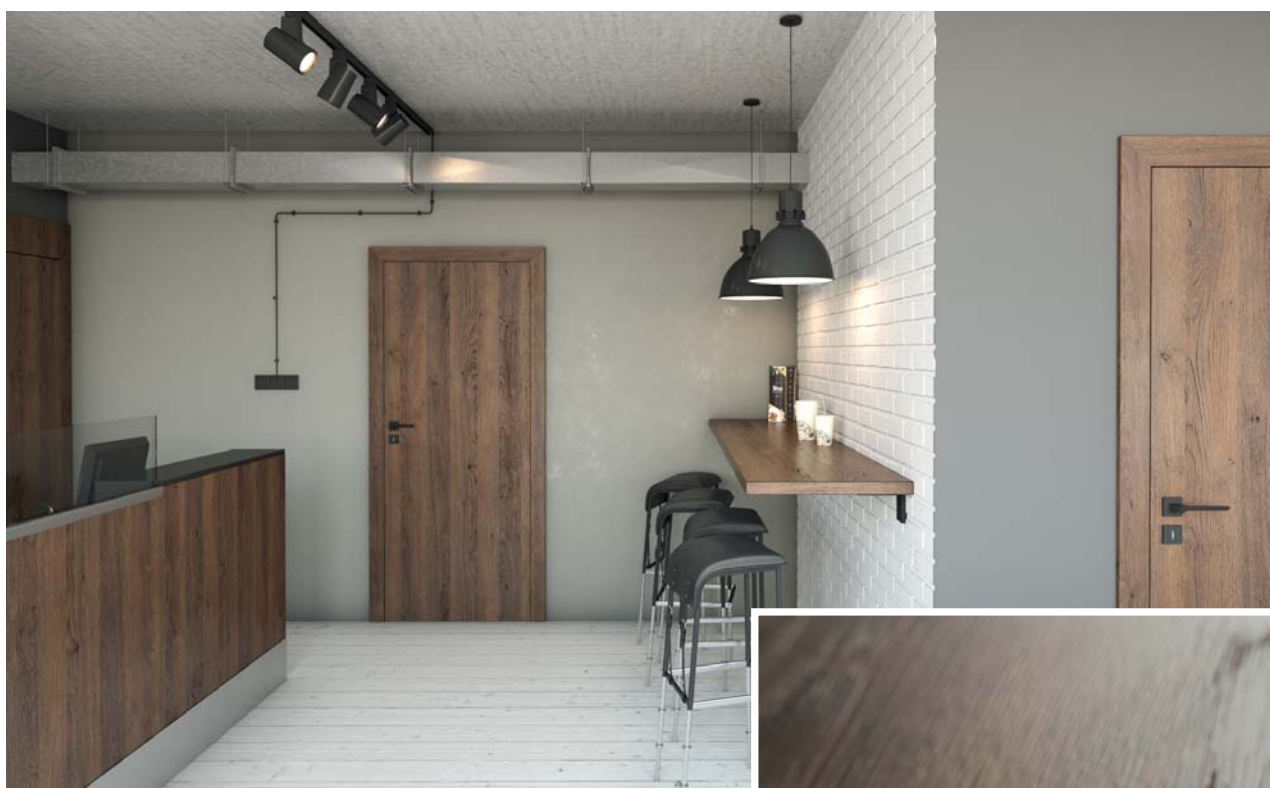

model 4.A

model 4.B

model 1.1

model 7.1

WYSOKA
WYTRZYMAŁOŚĆ



Dąb Brązowy

Gladstone ★★★★★



Gladstone

★★★★★

EXTREME

Klasa, której parametry stanowią ochronę dla intensywnego użytkowania drzwi wykończonych tym rodzajem pokrycia. Przeznaczona jest do miejsc o dużym natężeniu ruchu, wszędzie tam, gdzie dziennie przechodzą setki ludzi.

Nowa ościeżnica Metalowa FAST

Najnowszy produkt w ofercie Porta wśród produktów metalowych. Produkcja jego w nowo powstałej fabryce PORTA STEEL na najnowocześniejszych maszynach, gwarantuje najwyższą jakość i powtarzalność tego produktu.

Najważniejsze cechy tego produktu to czas i łatwość montażu – niecałe 8 minut. Ościeżnica Metalowa FAST nie wymaga użycia pianki do montażu co sprawia, że montaż tego produktu odbywa się w 3 krokach.

patrz str. 172



szybkie łączenie elementów ościeżnicy



montaż na ściankach kartonowo-gipsowych o szer. 100,125,150 mm

Farba Poliestrowa ★★★★★☆

Biały (RAL 9016)	Popielaty (RAL 7047)	Kremowy (RAL 1001)
Brazowy (RAL 8028)	Antracyt HPL/CPL	Antracyt struktura (RAL 7024)

Farba Poliestrowa



PROFESSIONAL

Klasa łącząca niezmienną funkcjonalność z elegancją wszędzie tam, gdzie drzwi bezpośrednio są narażone na długotrwałe działanie czynników zewnętrznych, z sugerowanym przeznaczeniem do hoteli, budynków użyteczności publicznej i biur.



P
BLACHA
OCYNKOWANA
PRODUKT
PORTA STEEL

Otwórz się na naturę

ROZDZIAŁ od str. 74

INSPIRACJE



LINIA
KLASYCZNA

Kolekcje MALAGA, MADRYT, CORDOBA, TOLEDO

to typy drzwi, które nigdy nie wychodzą z mody. Najbardziej pasują do wnętrz urządzonych stylowo, utrzymanych w stylu klasycznym, wiktoriańskim, ale dobrze komponują się również z nowoczesnymi aranżacjami z dużą ilością drewna *patrz str. 76*



MALAGA
model A.0



CORDOBA
pełne



TOLEDO
pełne

NATURALNE PIĘKNO
DREWNA DĘBOWEGO
W TWOIM DOMU

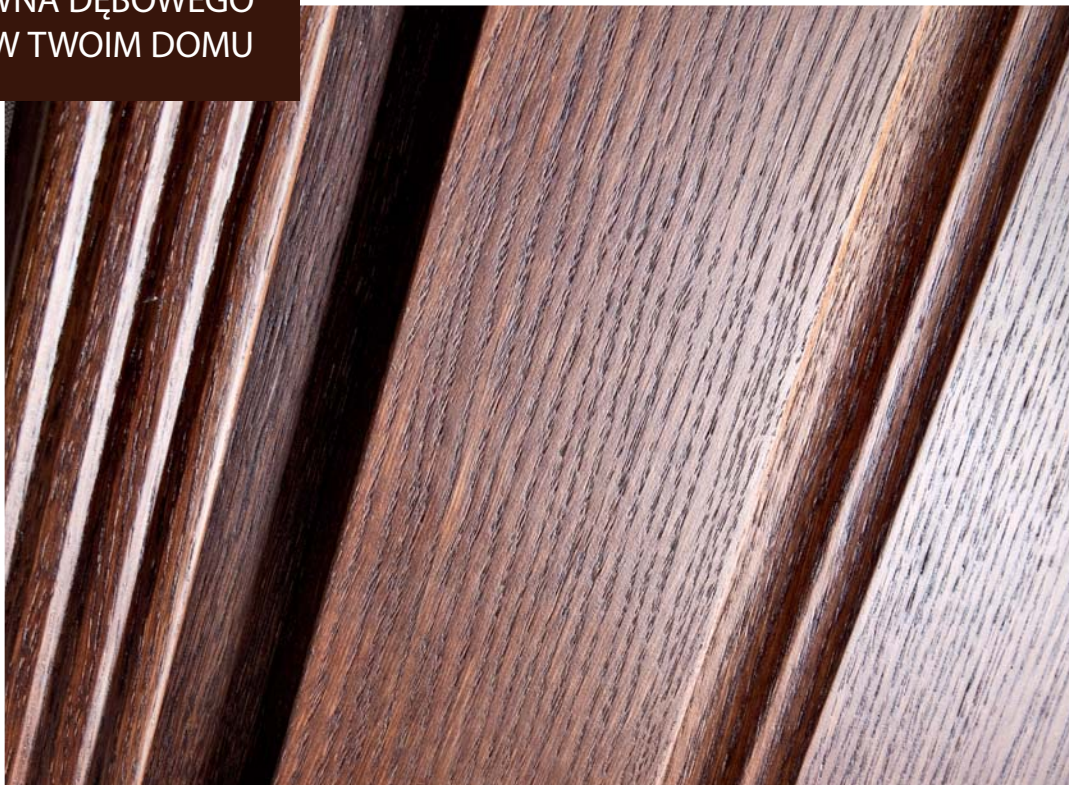

Nowe kolory wkleinie naturalnej



Nowe kolory Jesion, Orzech

Dwa nowe typy a zarazem kolory okleiny naturalnej Orzech i Jesion które wchodzi do oferty Porta i będą dostępne w wybranych modelach kolekcji Natura CLASSIC oraz Villadora MODERN.

patrz str. 86



Jesion



Orzech

Nowe wykończenie Dąb Satin

Dodatkowo do grupy oklein Naturalnych Dąb Satin wprowadzamy do oferty trzy nowe wybarwienia: Dąb Jasny, Dąb Winchester oraz Dąb Brunatny. Nowe kolory okleiny Satin będą dostępne we wszystkich kolekcjach drzwi w okleinie naturalnej.

patrz str. 74



Dąb Jasny



Dąb Winchester



Dąb Brunatny



01

DRZWI WEWNĄTRZLOKALOWE LAKIEROWANE

MINIMAX

LONDYN, WIEDEŃ

Porta ROYAL Premium

Porta SKANDIA Premium

Porta VECTOR Premium

Porta FORM Premium

Porta FOCUS Premium

Porta GRANDE

Porta DESIRE

Drzwi prezentowane w tym rozdziale to jedne z najmodniejszych rozwiązań w sezonie 2016/2017, gdzie królują drzwi lakierowane na bardzo popularny w tej chwili kolor biały. Jesteśmy przekonani, że ci z Państwa którzy poszukują białych drzwi lakierowanych w najwyższej jakości, znajdą wśród tych kolekcji swój wymarzony model.



MINIMAX, drabinka, Biały



MINIMAX pełne, Biały



pełne



mała ramka



duża ramka



szpros WC



mały szpros



drabinka



KOLORYSTYKA

Lakier Standard ★★★★★

 CENNIK NETTO | BRUTTO PLN (zwróć uwagę na **DOPLATY**)

MINIMAX	Lakier Standard
pełne	179 220,17
mała ramka	239 293,97
duża ramka	269 330,87
szpros WC	289 355,47
mały szpros	309 380,07
drabinka	279 343,17



szyba „chinchilla”

KONSTRUKCJA SKRZYDŁA

Wypełnienie stanowi „plaster miodu” lub płyta wiórowa otworowa. Całość obłożona jest płytą HDF.

AKCESORIA W CENIE SKRZYDŁA

- Dwa zawiasy czopowe standard, dostępny także pakiet PRIME, *patrz Dopłaty*
- Trzy zawiasy (w skrzydle o wymiarze „100” lub „110”)
- Zamek: na klucz zwykły, z blokadą łazienkową lub dostosowany pod wkładkę patentową
- Szyba wzór: „chinchilla” lub matowa hartowana (opcja za dopłatą)
- Pochwył okrągły (do drzwi przesuwnych)

OŚCIEŻNICE

Rekomendowane ościeżnice przylgowe:

- Porta SYSTEM w okleinie Portadecor *str. 154*
- MINIMAX w okleinie Portadecor *str. 152*

UWAGI

- Aprobata Techniczna AT-15-3691/2012, ITB Warszawa.
- **Skrzydła MINIMAX tylko w wersji przylgowej.**
- Skrzydła dostępne w wersji do samodzielnego malowania w cenie skrzydła MINIMAX biały.
- **Wypełnienie płyta otworowa i płyta pełna zawiera przygotowanie do skrótów w standardzie.**
- Rozmiar „110” dostępny tylko z wypełnieniem płyta wiórowa otworowa. Wymiary przeszkleń jak w rozmiarze „100”.

- Możliwość dowolnego zestawienia wymiarów skrzydeł w drzwiach podwójnych. Skrzydło bierne (dostawka) w rozmiarach „30”, „40”, „50” tylko w wersji pełnej.
- Skrzydło podwójne niedostępne z zamkiem magnetycznym.
- **Rozmiar „80” i „90” w normie inwestycyjnej (światło przejścia 800, 900 mm) dostępny jako standard – bez dopłaty.**

DOPLATY

• rozmiar „100”, „110”	50	61,50
• wypełnienie płytą wiórową otworową	80	98,40
• kratka, tuleje wentylacyjne lub podcięcie wentylacyjne	29	35,67
• zawiasy PRIME (dotyczy dedykowanych ościeżnic)	20	24,60
• zamek PRIME z czołem połysk (srebrny lub złoty)	10	12,30
• trzeci zawias 3D (dopłata do ceny ościeżnicy)	66	81,18
• zamek magnetyczny	45	55,35
• przygotowanie do skrótów (maksymalnie 60 mm)	26	31,98
• bulaj – ze stali nierdzewnej	401	493,23
• zamek hakowy z pochwyłami bocznymi (drzwi przesuwne)	151	185,73
• nakładki na zawiasy standard (komplet na jedną sztukę)	4,66	5,73
• szyba matowa hartowana – mała ramka lub szpros WC	16	19,68
• szyba matowa hartowana – duża ramka	54	66,42
• szyba matowa hartowana – mały szpros	42	51,66
• szyba matowa hartowana – drabinka	18	22,14
• klamka z szyldem		<i>(str. 180)</i>



WIEDEŃ duży szpros, pełne, Biały



LONDYN pełne, Biały



LONDYN
pełne



LONDYN
małe okienko



LONDYN
szpros



LONDYN
duży szpros



WIEDEŃ
pełne



WIEDEŃ
małe okienko



WIEDEŃ
szpros



WIEDEŃ
duży szpros



KOLORYSTYKA

Lakier Standard ★★★★★



CENNIK NETTO | BRUTTO PLN (zwróć uwagę na DOPLĄTY)

MODELE	Lakier Standard
pełne	199 244,77
małe okienko	279 343,17
szpros	329 404,67
duży szpros	369 453,87



LONDYN, WIEDEŃ
słoje drewna

KONSTRUKCJA SKRZYDŁA

Wypełnienie stabilizujące dwustronnie obłożone tloczoną płytą HDF.

AKCESORIA W CENIE SKRZYDŁA

- Dwa zawiasy czopowe standard, dostępny także pakiet PRIME, *patrz Dopłaty*
- Zamek: na klucz zwykły, z blokadą łazienkową lub dostosowany pod wkładkę patentową
- Szyba wzór: „chinchilla”
- Pochwył okrągły (do drzwi przesuwnych)

OŚCIEŻNICE

Rekomendowane ościeżnice przylgowe:

- Porta SYSTEM w okleinie Portadecor *str. 154*
- MINIMAX w okleinie Portadecor *str. 152*

UWAGI

- Aprobata Techniczna AT-15-3691/2012, ITB Warszawa.
- Możliwość dowolnego zestawienia wymiarów skrzydeł w drzwiach podwójnych.
- Proponujemy klamkę i szyldek Royal, *patrz str. 180*.
- Skrzydło podwójne niedostępne z zamkiem magnetycznym.

DOPLĄTY

- tuleje wentylacyjne lub podcięcie wentylacyjne 29 | **35,67**
- przygotowanie do skrótu (maksymalnie 60 mm) 26 | **31,98**
- zamek magnetyczny 45 | **55,35**
- zawiasy PRIME (dotyczy dedykowanych ościeżnic) 20 | **24,60**
- zamek PRIME z czołem połysk (srebrny lub złoty) 10 | **12,30**
- zamek hakowy z pochwytami bocznymi (drzwi przesuwne) 151 | **185,73**
- nakładki na zawiasy standard (komplet na jedną sztukę) 4,66 | **5,73**
- klamka z szyldek (str. 180)

Porta ROYAL Premium

od 399,- | **490,77**

cena skrzydła netto | brutto (PLN)



Porta ROYAL Premium model P, Biały



Porta ROYAL Premium model P, Biały



model P



model M



model D

NOWOŚĆ



model A



KOLORYSTYKA

Lakier Premium ★★★★★☆



CENNIK NETTO | BRUTTO PLN (zwróć uwagę na DOPLĄTY)

MODELE	Lakier Premium
model A, P	399 490,77
model M, D	489 601,47



idealnie gładka powierzchnia

KONSTRUKCJA SKRZYDŁA

Wypełnienie stabilizujące lub płyta wiórowa (opcja za dopłatą) dwustronnie obłożone tłoczoną płytą HDF.

AKCESORIA W CENIE SKRZYDŁA

- Dwa zawiasy czopowe standard, dostępny także pakiet PRIME, *patrz Dopłaty*
- Zamek: na klucz zwykły, z blokadą łazienkową lub dostosowany pod wkładkę patentową
- Szyba matowa
- Pochwyty okrągły (do drzwi przesuwnych). Nie dotyczy modelu D (tylko pochwyty palcowy)

OŚCIEŻNICE

Rekomendowane ościeżnice przylgowe:

- Porta SYSTEM w okleinie Premium *str. 154*
- MINIMAX w okleinie Premium *str. 152*

Rekomendowane ościeżnice bezprzylgowe:

- Porta SYSTEM ELEGANCE w okleinie Premium *str. 156*
- LEVEL w okleinie Premium *str. 158*

UWAGI

- Aprobata Techniczna AT-15-3691/2012, ITB Warszawa.
- Możliwość dowolnego zestawienia wymiarów skrzydeł w drzwiach podwójnych.
- Proponujemy klamkę i szyld Royal, *patrz str. 180*.
- Klamka do modelu D o szerokości szyldu nie większej niż 42 mm.
- Skrzydło podwójne niedostępne z zamkiem magnetycznym.

DOPLĄTY

- | | |
|--|---------------------|
| • tuleje wentylacyjne lub podcięcie wentylacyjne | 29 35,67 |
| • przygotowanie do skrótów (maksymalnie 60 mm) | 26 31,98 |
| • zamek magnetyczny | 45 55,35 |
| • PROMOCJA – pakiet PRIME | 0 zł |
| • zamek hakowy z pochwytyami bocznymi (drzwi przesuwne) | 151 185,73 |
| • nakładki na zawiasy standard (komplet na jedną sztukę) | 4,66 5,73 |
| • klamka z szyldem | <i>(str. 180)</i> |

Porta SKANDIA Premium

od 399,- | **490,77**

cena skrzydła netto | brutto (PLN)

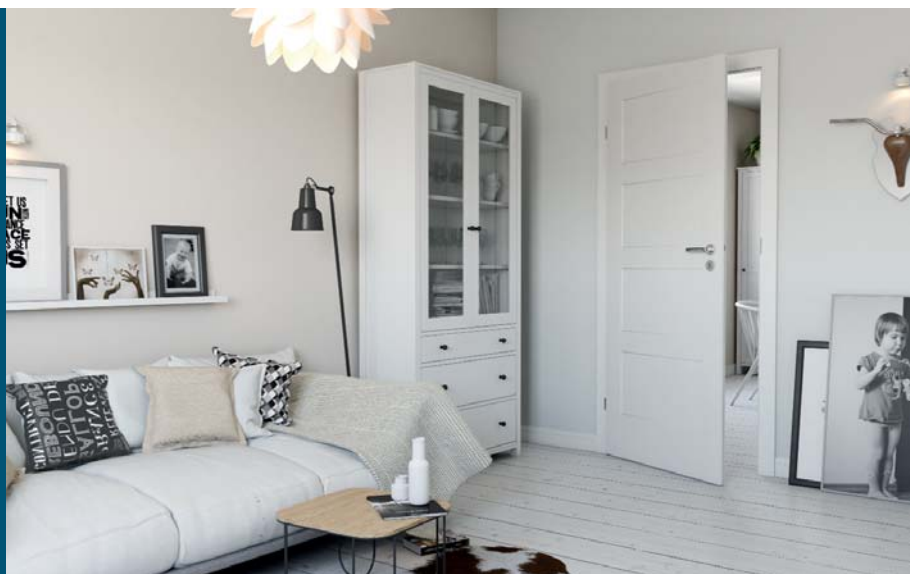

POLECAMY

Czysta prostota stylu skandynawskiego

Porta SKANDIA Premium A.0, Biały



Porta SKANDIA Premium R.0, Biały

NOWOŚĆ



model A.0

NOWOŚĆ



model B.0

NOWOŚĆ

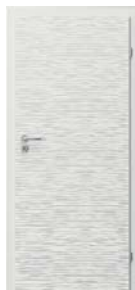

model R.0



KOLORYSTYKA

Lakier Premium ★★★★★



CENNIK NETTO | BRUTTO PLN (zwróć uwagę na DOPLĄTY)

MODELE	Lakier Premium
A.0, B.0, R.0	399 490,77

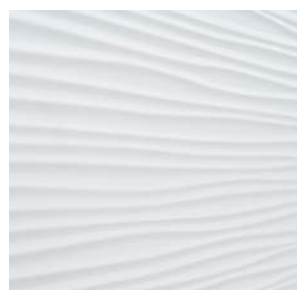

relief, model R.0



idealnie gładka powierzchnia
model A.0, B.0

KONSTRUKCJA SKRZYDŁA

Wypełnienie stabilizujące lub płyta wiórowa (opcja za dopłatą), dwustronnie obłożone tłoczoną płytą HDF.

AKCESORIA W CENIE SKRZYDŁA

- Dwa zawiasy czopowe standard, dostępny także pakiet PRIME, *patrz Dopłaty*
- Zamek: na klucz zwykły, z blokadą łazienkową lub dostosowany pod wkładkę patentową
- Pochwyty okrągły (do drzwi przesuwnych)

OŚCIEŻNICE

Rekomendowane ościeżnice przylgowe:

- Porta SYSTEM w okleinie Premium *str. 154*
- MINIMAX w okleinie Premium *str. 152*

Rekomendowane ościeżnice bezprzylgowe:

- Porta SYSTEM ELEGANCE w okleinie Premium *str. 156*
- LEVEL w okleinie Premium *str. 158*

UWAGI

- Aprobata Techniczna AT-15-3691/2012, ITB Warszawa.
- Możliwość dowolnego zestawienia wymiarów skrzydeł w drzwiach podwójnych.
- Skrzydło podwójne niedostępne z zamkiem magnetycznym.

DOPLĄTY

- tuleje wentylacyjne lub podcięcie wentylacyjne 29 | **35,67**
- wypełnienie płytą wiórową pełną 80 | **98,40**
- przygotowanie do skrótu (maksymalnie 60 mm) 26 | **31,98**
- **PROMOCJA** – pakiet PRIME 0 zł
- zamek magnetyczny 45 | **55,35**
- zamek hakowy z pochwytyami bocznymi (drzwi przesuwne) 151 | **185,73**
- nakładki na zawiasy standard (komplet na jedną sztukę) 4,66 | **5,73**
- klamka z szyldem (str. 180)

Porta VECTOR Premium

od 399,- | **490,77**

cena skrzydła netto | brutto (PLN)



Porta VECTOR Premium V, Biały



Porta VECTOR Premium V, Biały



model A



model B



model C



model E



model F



model I



model K



model L



model M



model O



model T



model U



model V



model W



model X



KOLORYSTYKA

Lakier Premium ★★★★★



Uwolnij wyobraźnię! Masz pomysł na własny model?
Możesz wykonać dowolne frezowanie z Porta KONTRAKT,
szczegółowy dot. zamówień niestandardowych, patrz str. 208.

CENNIK NETTO | BRUTTO PLN (zwróć uwagę na DOPLĄTY)

MODELE	Lakier Premium
wszystkie modele	399 490,77*

* Dotyczy standardowych frezowań i koloru.



Zobacz kolekcję Porta VECTOR:
www.porta.com.pl/dm/portavector.wmv



zbliżenie na frezowanie

KONSTRUKCJA SKRZYDŁA

Wypełnienie stanowi „plaster miodu” lub płyta wiórowa otworowa (opcja za dopłatą).
Całość obłożona jest płytą HDF.

AKCESORIA W CENIE SKRZYDŁA

- Dwa zawiasy czopowe standard, dostępny także pakiet PRIME, patrz Dopłaty
- Trzy zawiasy w skrzydle o wymiarze „100”
- Zamek: na klucz zwykły, z blokadą łazienkową lub dostosowany pod wkładkę patentową
- Pochwyty okrągły (do drzwi przesuwnych)

OŚCIEŻNICE

Rekomendowane ościeżnice przylgowe:

- Porta SYSTEM w okleinie Premium str. 154
- MINIMAX w okleinie Premium str. 152

Rekomendowane ościeżnice bezprzylgowe:

- Porta SYSTEM ELEGANCE w okleinie Premium str. 156
- LEVEL w okleinie Premium str. 158

UWAGI

- Aprobata Techniczna AT-15-3691/2012, ITB Warszawa.
- Możliwość dowolnego zestawienia wymiarów skrzydeł w drzwiach podwójnych. Skrzydło bierne (dostawka) w rozmiarach „30”, „40”, „50” bez frezu.
- Możliwość realizacji innych wzorów frezowań poprzez Porta KONTRAKT, str. 208.
- Skrzydło podwójne niedostępne z zamkiem magnetycznym.

DOPLĄTY

- rozmiar „100” 50 | **61,50**
- wypełnienie płytą wiórową otworową 80 | **98,40**
- tuleje wentylacyjne lub podcięcie wentylacyjne 29 | **35,67**
- przygotowanie do skrótu (maksymalnie 60 mm) 26 | **31,98**
- **PROMOCJA** – pakiet PRIME 0 zł
- trzeci zawias 3D (dopłata do ceny ościeżnicy) 66 | **81,18**
- zamek magnetyczny 45 | **55,35**
- zamek hakowy z pochwytyami bocznymi (drzwi przesuwne) 151 | **185,73**
- nakładki na zawiasy standard (komplet na jedną sztukę) 4,66 | **5,73**
- klamka z szyldem (str. 180)

Porta FORM Premium

od 629,- | **773,67**

cena skrzydła netto | brutto (PLN)

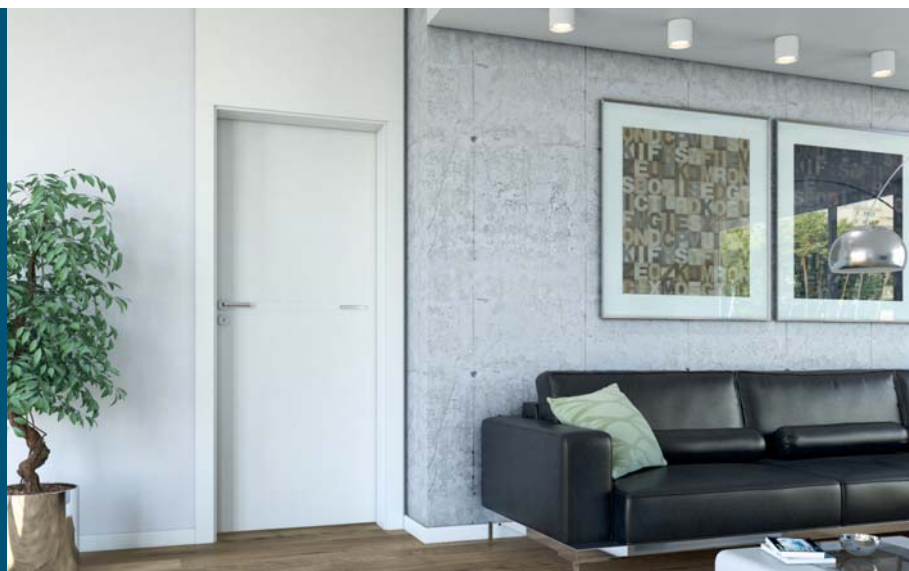

Porta FORM Premium 1, Biały

POLECAMY

Oryginalność i nowoczesność z chromowanymi dodatkami.



Porta FORM Premium 2, Biały



model 1



model 2



model 3



model 4



model 5



KOLORYSTYKA

Lakier Premium ★★★★★



CENNIK NETTO | BRUTTO PLN (zwróć uwagę na DOPLĄTY)

MODELE	Lakier Premium
modele 1-5	629 773,67



chromowana aplikacja

KONSTRUKCJA SKRZYDŁA

Wypełnienie stanowi „plaster miodu” lub płyta wiórowa otworowa (opcja za dopłatą). Całość obłożona jest płytą HDF.

AKCESORIA W CENIE SKRZYDŁA

- Dwa zawiasy czopowe standard, dostępny także pakiet PRIME, *patrz Dopłaty*
- Trzy zawiasy w skrzydle o wymiarze „100”
- Zamek: na klucz zwykły, z blokadą łazienkową lub dostosowany pod wkładkę patentową
- Pochwyty okrągły (do drzwi przesuwnych)

OŚCIEŻNICE

Rekomendowane ościeżnice przylgowe:

- Porta SYSTEM w okleinie Premium *str. 154*
- MINIMAX w okleinie Premium *str. 152*

Rekomendowane ościeżnice bezprzylgowe:

- Porta SYSTEM ELEGANCE w okleinie Premium *str. 156*
- LEVEL w okleinie Premium *str. 158*

UWAGI

- Aprobata Techniczna AT-15-3691/2012, ITB Warszawa.
- Możliwość dowolnego zestawienia wymiarów skrzydeł w drzwiach podwójnych. Skrzydło bierne (dostawka) w rozmiarach „30”, „40”, „50” bez frezu.
- Skrzydło podwójne niedostępne z zamkiem magnetycznym.

DOPLĄTY

- rozmiar „100” 50 | **61,50**
- wypełnienie płytą wiórową otworową 80 | **98,40**
- tuleje wentylacyjne lub podcięcie wentylacyjne 29 | **35,67**
- przygotowanie do skrót (maksymalnie 60 mm) 26 | **31,98**
- **PROMOCJA** – pakiet PRIME 0 zł
- trzeci zawias 3D (dopłata do ceny ościeżnicy) 66 | **81,18**
- zamek magnetyczny 45 | **55,35**
- zamek hakowy z pochwytami bocznymi (drzwi przesuwne) 151 | **185,73**
- nakładki na zawiasy standard (komplet na jedną sztukę) 4,66 | **5,73**
- klamka z szyldem (str. 180)

Porta FOCUS Premium

od 799,- | **982,77**

cena skrzydła netto | brutto (PLN)

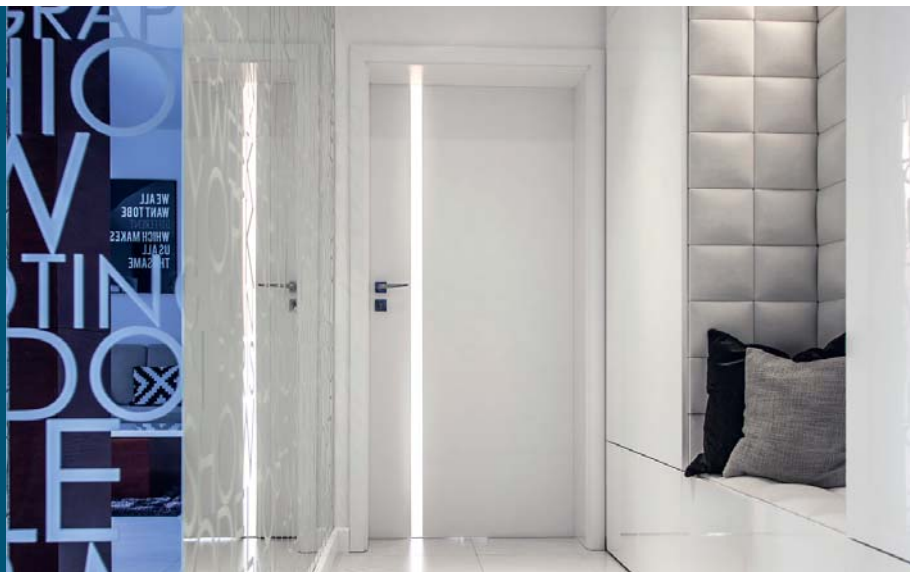

Porta FOCUS Premium 4.A, Biały



Porta FOCUS Premium 4.A, Biały



model 4.A



model 4.B



model 4.B
szyba „zebra”
matowa



model 4.B
szyba „drabinka”



KOLORYSTYKA

Lakier Premium ★★★★★



CENNIK NETTO | BRUTTO PLN (zwróć uwagę na DOPŁATY)

MODELE	Lakier Premium
MODEL 4.A	799 982,77
MODEL 4.B	899 1105,77



łączenie z szybą „na kant”

KONSTRUKCJA SKRZYDŁA

Wypełnienie stanowi „plaster miodu” lub płyta wiórowa otworowa wzmocniona wewnętrznym ramiakiem ze sklejki (opcja za dopłatą). Całość obłożona jest płytą HDF. Wzory przeszkłone z szybą matową hartowaną o grubości 8 mm, która stanowi element konstrukcyjny skrzydła.

AKCESORIA W CENIE SKRZYDŁA

- Dwa zawiasy czopowe standard, dostępny także pakiet PRIME, *patrz Dopłaty*
- Trzy zawiasy w skrzydle o wymiarze „100” lub „110”
- Zamek: na klucz zwykły, z blokadą łazienkową, dostosowany pod wkładkę patentową
- Szyba matowa hartowana o gr. 8 mm
- Pochwyty okrągły (do drzwi przesuwnych)

OŚCIEŻNICE

Rekomendowane ościeżnice przylgowe:

- Porta SYSTEM w okleinie Premium *str. 154*
- MINIMAX w okleinie Premium *str. 152*

Rekomendowane ościeżnice bezprzylgowe:

- Porta SYSTEM ELEGANCE w okleinie Premium *str. 156*
- LEVEL w okleinie Premium *str. 158*

UWAGI

- Aprobata Techniczna AT-15-3691/2012, ITB Warszawa.
- Rozmiar „110” dostępny tylko z wypełnieniem płytą wiórową.
- Możliwość dowolnego zestawienia wymiarów skrzydeł w drzwiach podwójnych. Przy drzwiach podwójnych bezprzylgowych należy zamawiać skrzydło czynne i bierne.
- Model 4.B dostępny jedynie z wypełnieniem płytą wiórową otworową bez dodatkowej dopłaty.
- **Stały wymiar szyb, model 4.A.**
- Skrzydło podwójne niedostępne z zamkiem magnetycznym.

DOPŁATY

- rozmiar „100” 50 | **61,50**
- tuleje wentylacyjne 1 rząd (model 4.A) 29 | **35,67**
- wypełnienie płytą wiórową otworową 80 | **98,40**
- **PROMOCJA** – pakiet PRIME 0 zł
- trzeci zawias 3D (dopłata do ceny ościeżnicy) 66 | **81,18**
- szyba hartowana (Model 4.B): „drabinka”, „zebra” matowa 50 | **61,50**
- zamek magnetyczny 45 | **55,35**
- zamek hakowy z pochwytnymi bocznymi (drzwi przesuwne) 151 | **185,73**
- nakładki na zawiasy standard (komplet na jedną sztukę) 4,66 | **5,73**
- klamka z sztyldem (str. 180)

Porta GRANDE

od 789,- | **970,47**

cena skrzydła netto | brutto (PLN)



POLECAMY

Lustro to idealne rozwiązanie dla małych mieszkań. Optycznie powiększa i rozświetla pomieszczenie.

Porta GRANDE B.3, Biel Klasyczna (RAL 9016)

Dopasuj listwę przypodłogową GRANDE, w wybranym kolorze. *patrz str.184*



Porta GRANDE D.0, Biel Klasyczna (RAL 9016)



model A.0



model A.1



model A.1
z lustrem



model B.0



model B.1



model B.2



model B.3



model C.0



model C.1



model D.0



model D.1



model E.0



KOLORYSTYKA

Farba Akrylowa UV ★★★★★

Biel Klasyczna (RAL 9016)	Kość Słoniowa (RAL 9010)	Papirus Perłowy (RAL 7047)
---------------------------	--------------------------	----------------------------



Dostosuj kolor do indywidualnych potrzeb i złóż zapytanie przez Porta KONTRAKT. Szczegóły dot. zamówień niestandardowych, patrz str. 208.

CENNIK NETTO | BRUTTO PLN (zwróć uwagę na DOPLĄTY)

MODELE	Farba Akrylowa UV
wszystkie modele	789 970,47

Zestawienie nietypowych kolorów RAL, patrz Dopląty.
Minimalna ilość zamówienia to 3 szt. skrzydeł jednego koloru.
Jeżeli dodatkowo zamawiana jest ościeżnica, dopłatę należy policzyć podwójnie.

GRUPA 1 – kolory RAL jasne: dopłata wg tabeli dopłat

1014 | 1015 | 6019 | 7035 | 7038 | 7044 | 7047 | 9001 | 9002 | 9003 | 9018

GRUPA 2 – kolory RAL pośrednie: dopłata wg tabeli dopłat

1000 | 1001 | 1002 | 1003 | 1004 | 1005 | 1006 | 1007 | 1012 | 1016 | 1017 | 1018 | 1023 | 1028 | 1032 | 1034 | 1037 | 3012 | 3015 | 6027 | 6034 | 7001 | 7004 | 7040 | 7042 | 7045

GRUPA 3 – kolory RAL średnie: dopłata wg tabeli dopłat

1011 | 1019 | 1020 | 1024 | 1027 | 1033 | 2000 | 2001 | 2003 | 2004 | 2008 | 2009 | 2010 | 2011 | 2012 | 3013 | 3014 | 3017 | 3018 | 3022 | 3027 | 4001 | 4002 | 4003 | 4005 | 4006 | 4008 | 4009 | 4010
5012 | 5014 | 5015 | 5018 | 5021 | 5023 | 5024 | 6000 | 6001 | 6002 | 6003 | 6010 | 6011 | 6013 | 6017 | 6018 | 6021 | 6024 | 6025 | 6033 | 7000 | 7002 | 7003 | 7023 | 7030 | 7031 | 7032 | 7033 | 7034
7036 | 7037 | 7039 | 7046 | 8000 | 8001 | 8024 | 8025

GRUPA 4 – kolory RAL ciemne: dopłata wg tabeli dopłat

3003 | 3004 | 3005 | 3007 | 3009 | 3011 | 4004 | 4007 | 5000 | 5001 | 5002 | 5003 | 5004 | 5005 | 5007 | 5008 | 5009 | 5010 | 5011 | 5013 | 5017 | 5019 | 5020 | 5022 | 6004 | 6005 | 6006 | 6007 | 6008
6009 | 6012 | 6014 | 6015 | 6016 | 6020 | 6022 | 6026 | 6028 | 6029 | 6032 | 7005 | 7006 | 7008 | 7009 | 7010 | 7011 | 7012 | 7013 | 7015 | 7016 | 7021 | 7022 | 7024 | 7026 | 7043 | 8002 | 8003 | 8004
8007 | 8008 | 8011 | 8012 | 8014 | 8015 | 8016 | 8017 | 8019 | 8022 | 8023 | 8028



lustro – opcja



konstrukcja ramowa



panel płaski

KONSTRUKCJA SKRZYDŁA

Satynowana gładka powierzchnia lakieru dzięki technice lakierowania UV.

Model A.1 możliwy do wykonania z lustrem na jedną lub na dwie strony.
Przy wyborze skrzydła z lustrem na jedną stronę z drugiej znajduje się płyta płaska.

AKCESORIA W CENIE SKRZYDŁA

- Trzy zawiasy PRIME lub czopowe standard
- Zamek z czołem srebrny lub złoty połysk: na klucz zwykły, z blokadą łazienkową lub dostosowany pod wkładkę patentową
- Szyba matowa hartowana
- Pochwył okrągły (do drzwi przesuwnych)
- Przygotowanie do skrótu, maksymalnie 60 mm

OŚCIEŻNICE

Rekomendowane ościeżnice przylgowe:

- Porta SYSTEM w farbie akrylowej UV str. 154
- MINIMAX w farbie akrylowej UV str. 152

Rekomendowane ościeżnice bezprzylgowe:

- Porta SYSTEM ELEGANCE w farbie akrylowej UV str. 156
- LEVEL w farbie akrylowej UV str. 158

UWAGI

- Aprobata Techniczna AT-15-6515/2009, ITB Warszawa.
- Możliwość dowolnego zestawienia wymiarów skrzydeł w drzwiach podwójnych.
- Drzwi przylgowe wyposażone w 3 zawiasy typu PRIME, bezprzylgowe w 2 zawiasy 3D – zawiasy pakowane z ościeżnicą.
- Skrzydło podwójne niedostępne z zamkiem magnetycznym.

DOPLĄTY

- rozmiar „100” 50 | **61,50**
- podcięcie wentylacyjne 29 | **35,67**
- trzeci zawias 3D (dopłata do ceny ościeżnicy) 66 | **81,18**
- zamek magnetyczny 45 | **55,35**
- lustro na jedną stronę 150 | **184,50**
- lustro na dwie strony 300 | **369,00**
- dopłata do 1 szt. w nietypowych kolorach RAL (przy zamówieniu min. 3 szt. jednego koloru)
- Grupa 1 30 | **36,90**
- Grupa 2 70 | **86,10**
- Grupa 3 100 | **123,00**
- Grupa 4 120 | **147,60**
- zamek hakowy z pochwyłami bocznymi (drzwi przesuwne) 151 | **185,73**
- klamka z szyldem (str. 180)

Porta DESIRE

od 849,- | **1044,27**

cena skrzydła netto | brutto (PLN)



Porta DESIRE 3, Biel Klasyczna (RAL 9016)

Dopasuj listwę przypodłogową GRANDE,
w wybranym kolorze. *patrz str.184*



Porta Desire 3, Biel Klasyczna (RAL 9016)



model 1

model 2



model 3

model 4

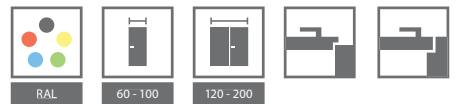

KOLORYSTYKA

Farba Akrylowa UV ★★★★★☆

Biel Klasyczna (RAL 9016)	Kość Słoniowa (RAL 9010)	Papirus Perłowy (RAL 7047)
---------------------------	--------------------------	----------------------------



Dostosuj kolor do indywidualnych potrzeb i złóż zapytanie przez Porta KONTRAKT. Szczegóły dot. zamówień niestandardowych, patrz str. 208.

CENNIK NETTO | BRUTTO PLN (zwróć uwagę na DOPLATY)

MODELE	Lakierowane
1	849 1044,27
2-4	949 1167,27

Zestawienie nietypowych kolorów RAL, patrz Dopłaty.

Minimalna ilość zamówienia to 3 szt. skrzydeł jednego koloru. Jeżeli dodatkowo zamawiana jest ościeżnica, dopłatę należy policzyć podwójnie.

GRUPA 1 – kolory RAL jasne: dopłata wg tabeli dopłat

1014 | 1015 | 6019 | 7035 | 7038 | 7044 | 7047 | 9001 | 9002 | 9003 | 9018

GRUPA 2 – kolory RAL pośrednie: dopłata wg tabeli dopłat

1000 | 1001 | 1002 | 1003 | 1004 | 1005 | 1006 | 1007 | 1012 | 1016 | 1017 | 1018 | 1023 | 1028 | 1032 | 1034 | 1037 | 3012 | 3015 | 6027 | 6034 | 7001 | 7004 | 7040 | 7042 | 7045

GRUPA 3 – kolory RAL średnie: dopłata wg tabeli dopłat

1011 | 1019 | 1020 | 1024 | 1027 | 1033 | 2000 | 2001 | 2003 | 2004 | 2008 | 2009 | 2010 | 2011 | 2012 | 3013 | 3014 | 3017 | 3018 | 3022 | 3027 | 4001 | 4002 | 4003 | 4005 | 4006 | 4008 | 4009 | 4010
 5012 | 5014 | 5015 | 5018 | 5021 | 5023 | 5024 | 6000 | 6001 | 6002 | 6003 | 6010 | 6011 | 6013 | 6017 | 6018 | 6021 | 6024 | 6025 | 6033 | 7000 | 7002 | 7003 | 7023 | 7030 | 7031 | 7032 | 7033 | 7034
 7036 | 7037 | 7039 | 7046 | 8000 | 8001 | 8024 | 8025

GRUPA 4 – kolory RAL ciemne: dopłata wg tabeli dopłat

3003 | 3004 | 3005 | 3007 | 3009 | 3011 | 4004 | 4007 | 5000 | 5001 | 5002 | 5003 | 5004 | 5005 | 5007 | 5008 | 5009 | 5010 | 5011 | 5013 | 5017 | 5019 | 5020 | 5022 | 6004 | 6005 | 6006 | 6007 | 6008
 6009 | 6012 | 6014 | 6015 | 6016 | 6020 | 6022 | 6026 | 6028 | 6029 | 6032 | 7005 | 7006 | 7008 | 7009 | 7010 | 7011 | 7012 | 7013 | 7015 | 7016 | 7021 | 7022 | 7024 | 7026 | 7043 | 8002 | 8003 | 8004
 8007 | 8008 | 8011 | 8012 | 8014 | 8015 | 8016 | 8017 | 8019 | 8022 | 8023 | 8028



brak frezowań model 1



frezowanie model 2



intarsja model 3



intarsja model 4

KONSTRUKCJA SKRZYDŁA

Wypełnienie stanowi płyta wiórowa otworowa w ramie z klejonej drewna iglastego. Całość obłożona jest płytą HDF. **Satynowa gładka powierzchnia lakieru dzięki technologii lakierowania UV.** Model 3 i 4 z intarsjami (intarsje w kolorze srebrnym).

AKCESORIA W CENIE SKRZYDŁA

- Trzy zawiasy PRIME lub czopowe standard.
- Zamek z czołem srebrny lub złoty połysk: na klucz zwykły, z blokadą łazienkową lub dostosowany pod wkładkę patentową
- Przygotowanie do skrótu, maksymalnie 60 mm

OŚCIEŻNICE

Rekomendowane ościeżnice przylgowe:

- Porta SYSTEM w farbie akrylowej UV str. 154
- MINIMAX w farbie akrylowej UV str. 152

Rekomendowane ościeżnice bezprzylgowe:

- Porta SYSTEM ELEGANCE w farbie akrylowej UV str. 156
- LEVEL w farbie akrylowej UV str. 158

UWAGI

- Aprobata Techniczna AT-15-3691/2012, ITB Warszawa.
- Możliwość dowolnego zestawienia wymiarów skrzydeł w drzwiach podwójnych.
- Skrzydło podwójne niedostępne z zamkiem magnetycznym.
- Wysokość „2200” realizacja przez Dział Kontraktów patrz str. 208.
- Drzwi przylgowe wyposażone w 3 zawiasy typu PRIME, bezprzylgowe w 2 zawiasy 3D – zawiasy pakowane z ościeżnicą..

DOPLATY

- rozmiar „100” 50 | **61,50**
- podcięcie wentylacyjne 29 | **35,67**
- trzeci zawias 3D (dopłata do ceny ościeżnicy) 66 | **81,18**
- zamek magnetyczny 45 | **55,35**
- dopłata do 1 szt. w nietypowych kolorach RAL (przy zamówieniu min. 3 szt. jednego koloru)
- Grupa 1 30 | **36,90**
- Grupa 2 70 | **86,10**
- Grupa 3 100 | **123,00**
- Grupa 4 120 | **147,60**
- klamka z szyldem (str. 180)



Porta KONCEPT, model A.9, Dąb Hawana
patrz str. 34

DRZWI WEWNĄTRZLOKALOWE RAMIAKOWE W SYNTETYCZNEJ OKLEINIE

Porta KONCEPT
Porta HARMONY
Porta BALANCE
Porta INSPIRE

Kolekcja drzwi ramiakowych wyróżnia się specjalną wielowarstwową konstrukcją z drewna. Wśród tych kolekcji znajdziecie Państwo znane i popularne modele drzwi, cieszące się od lat niesłabnącą popularnością np. kolekcję drzwi Porta KONCEPT w bardzo dobrej jakości okleinach Portasynchro 3D oraz Portaperfect 3D.

Porta KONCEPT

od 489,- | **601,47**

cena skrzydła netto | brutto (PLN)

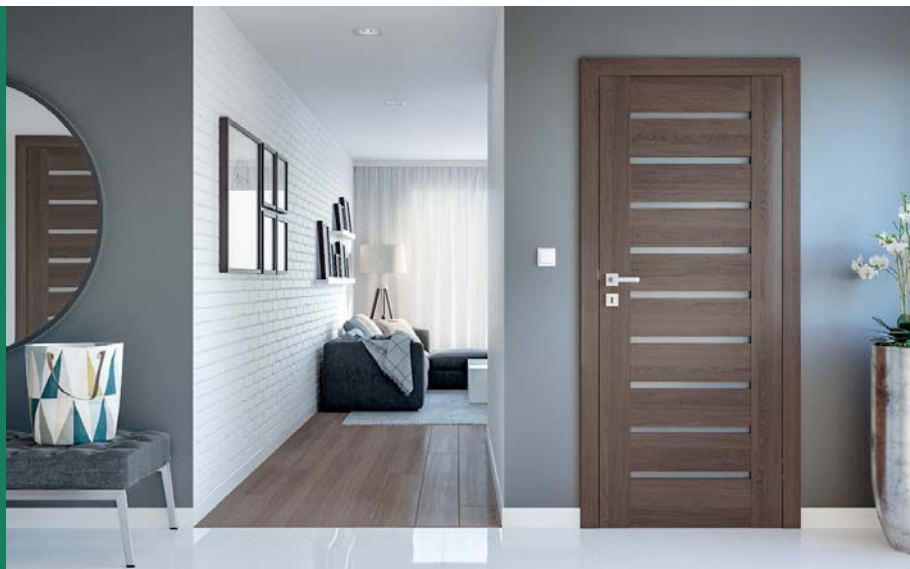

POLECAMY

Tradycyjna konstrukcja ramiakowa
to gwarancja wieloletniej trwałości.

Porta KONCEPT A.9, Dąb Hawana



Porta KONCEPT A.9, Dąb Hawana



model A.0



model A.1



model A.2



model A.3



model A.4



model A.5



model A.6



model A.7



model A.8



model A.9



model B.0



model B.1



RAMIAKOWE



60-100



120-200



KOLORYSTYKA

Okleina Portadecor ★★★★★



* do wyczerpania zapasów

Okleina Portasynchro 3D ★★★★★



Okleina Portacortex ★★★★★

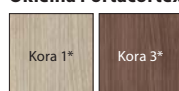

* do wyczerpania zapasów

Okleina Super Matt ★★★★★



Okleina Portadur ★★★★★

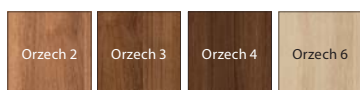

Okleina Portaperfect 3D ★★★★★

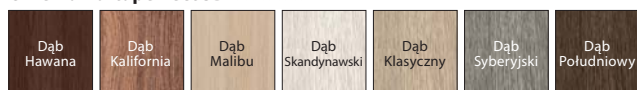

CENNIK NETTO | BRUTTO PLN (zwróć uwagę na DOPLĄTY)

MODELE	Portadecor, Portasynchro 3D	Portadur, Portacortex	Super Matt, Portaperfect 3D
A.0 - A.9	509 626,07	559 687,57	579 712,17
B.0, B.1	489 601,47	539 662,97	559 687,57



Zobacz nowe modele:
www.porta.com.pl/dm/portakoncepth.wmv

POLECAMY!

SPECJALNA KONSTRUKCJA
WIELOWARSTWOWA
DREWNIANA



szyba matowa



panel płaski

KONSTRUKCJA SKRZYDŁA

Skrzydła w zależności od wzoru składają się z ramiaków poziomych i płytyn oraz szyby matowych wykonanych ze szkła hartowanego. Szyby matowe o grubości 6 mm.

AKCESORIA W CENIE SKRZYDŁA

- Zamek dostępny w trzech wariantach: na klucz zwykły, z blokadą łazienkową lub dostosowany pod wkładkę patentową
- Trzy zawiasy czopowe standard, dostępny także pakiet PRIME, patrz *Dopląty*
- Szyba hartowana matowa
- Przygotowanie do skrótu, maksymalnie 60 mm
- Pochwył okrągły (do drzwi przesuwnych)

OŚCIEŻNICE

Rekomendowane ościeżnice przylgowe:

- Porta SYSTEM str. 154
- MINIMAX str. 152

Rekomendowane ościeżnice bezprzylgowe:

- Porta SYSTEM ELEGANCE str. 156
- LEVEL str. 158

UWAGI

- Aprobata Techniczna AT-15-6515/2009, ITB Warszawa.
- Możliwość dowolnego zestawienia wymiarów skrzydeł w drzwiach podwójnych. Przy drzwiach podwójnych bezprzylgowych należy zamawiać skrzydło czynne i bierne.
- Skrzydło podwójne niedostępne z zamkiem magnetycznym.

DOPLĄTY

- rozmiar „100” 50 | **61,50**
- tuleje wentylacyjne lub podcięcie wentylacyjne 29 | **35,67**
- zawiasy PRIME (dotyczy dedykowanych ościeżnic) 20 | **24,60**
- zamek PRIME z czołem połysk (srebrny lub złoty) 10 | **12,30**
- trzeci zawias 3D (doplata do ceny ościeżnicy) 66 | **81,18**
- zamek magnetyczny 45 | **55,35**
- zamek hakowy z pochwyłami bocznymi (drzwi przesuwne) 151 | **185,73**
- nakładki na zawiasy standard (komplet na jedną sztukę) 4,66 | **5,73**
- klamka z szyldem (str. 180)

Porta KONCEPT

od 489,- | **601,47**

cena skrzydła netto | brutto (PLN)



POLECAMY

Tradycyjna konstrukcja ramiakowa
to gwarancja wieloletniej trwałości.

Porta KONCEPT H.4, H.0, Białe



Porta KONCEPT H.4, Sosna Norweska



model C.0



model C.1



model C.2



model C.3



model C.4



model C.5



model C.6



model H.0



model H.4



model K.0



model K.1



model K.2



model K.3



RAMIAKOWE



60 - 100



120 - 200



KOLORYSTYKA

Okleina Portadecor ★★★★★



* do wyczerpania zapasów

Okleina Portasynchro 3D ★★★★★



Okleina Portacortex ★★★★★

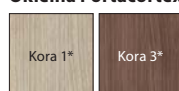

* do wyczerpania zapasów

Okleina Super Matt ★★★★★



Okleina Portadur ★★★★★

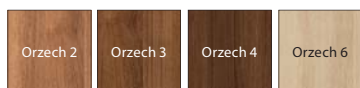

Okleina Portaperfect 3D ★★★★★

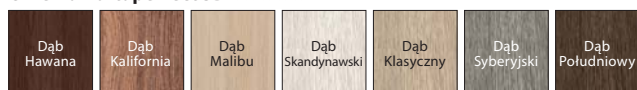

CENNIK NETTO | BRUTTO PLN (zwróć uwagę na DOPLĄTY)

MODELE	Portadecor, Portasynchro 3D	Portadur, Portacortex	Super Matt, Portaperfect 3D
C.0 – C.6	489 601,47	539 662,97	559 687,57
H.0 – H.4			
K.0 – K.3			



Zobacz nowe modele:
www.porta.com.pl/dm/portakoncepth.wmv

POLECAMY!

SPECJALNA KONSTRUKCJA
WIELOWARSTWOWA
DREWNIANA

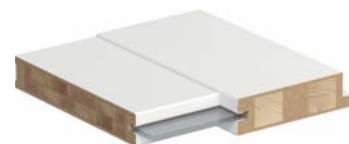

szyba matowa



panel płaski

KONSTRUKCJA SKRZYDŁA

Skrzydła w zależności od wzoru składają się z ramiaków poziomych i płytyn oraz szyby matowych wykonanych ze szkła hartowanego. Szyby matowe o grubości 6 mm.

AKCESORIA W CENIE SKRZYDŁA

- Zamek dostępny w trzech wariantach: na klucz zwykły, z blokadą łazienkową lub dostosowany pod wkładkę patentową
- Trzy zawiasy czopowe standard, dostępny także pakiet PRIME, patrz *Dopłaty*
- Szyba hartowana matowa lub „kratka” przezroczysta
- Przygotowanie do skrótu, maksymalnie 60 mm
- Pochwył okrągły (do drzwi przesuwnych)

OŚCIEŻNICE

Rekomendowane ościeżnice przylgowe:

- Porta SYSTEM str. 154
- MINIMAX str. 152

Rekomendowane ościeżnice bezprzylgowe:

- Porta SYSTEM ELEGANCE str. 156
- LEVEL str. 158

UWAGI

- Aprobata Techniczna AT-15-6515/2009, ITB Warszawa.
- Możliwość dowolnego zestawienia wymiarów skrzydeł w drzwiach podwójnych. Przy drzwiach podwójnych bezprzylgowych należy zamawiać skrzydło czynne i bierne.
- Skrzydło podwójne niedostępne z zamkiem magnetycznym.

DOPLĄTY

- rozmiar „100” 50 | **61,50**
- szyby „kratka” matowa 25 | **30,75**
- tuleje wentylacyjne lub podcięcie wentylacyjne 29 | **35,67**
- zawiasy PRIME (dotyczy dedykowanych ościeżnic) 20 | **24,60**
- zamek PRIME z czołem połysk (srebrny lub złoty) 10 | **12,30**
- trzeci zawias 3D (dopłata do ceny ościeżnicy) 66 | **81,18**
- zamek magnetyczny 45 | **55,35**
- zamek hakowy z pochwyłami bocznymi (drzwi przesuwne) 151 | **185,73**
- nakładki na zawiasy standard (komplet na jedną sztukę) 4,66 | **5,73**
- klamka z szyldem (str. 180)

Porta BALANCE

od 559,- | **687,57**

cena skrzydła netto | brutto (PLN)



Porta BALANCE A.0, Dąb Klasyczny



Porta BALANCE C.5 Dąb Klasyczny



model A.0



model A.1



model A.2



model B.0



model B.1



model C.0



model C.1



model C.2



model C.3



model C.4



model C.5

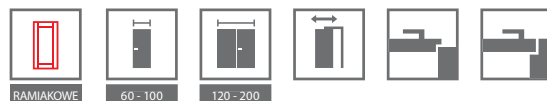

KOLORYSTYKA

Okleina Portasynchro 3D ★★★★★☆



Okleina Portaperfect 3D ★★★★★☆

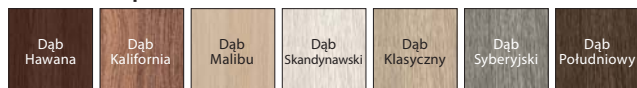

CENNIK NETTO | BRUTTO PLN (zwróć uwagę na DOPLĄTY)

MODELE	Portasynchro 3D	Portaperfect 3D
A.0 – A.2, B.0 – B.1	559 687,57	629 773,67
C.0 – C.5	599 736,77	669 822,87



szyba matowa



plycina wypełniająca

KONSTRUKCJA SKRZYDŁA

Skrzydła w zależności od wzoru składają się z ramiaków poziomych pomiędzy którymi znajdują się płytki lub szyby matowe. Szyby ze szkła hartowanego o grubości 4 mm.

AKCESORIA W CENIE SKRZYDŁA

- Zamek dostępny w trzech wariantach: na klucz zwykły, z blokadą łazienkową lub dostosowany pod wkładkę patentową
- Trzy zawiasy czopowe standard, dostępny także pakiet PRIME, *patrz Dopłaty*
- Szyba hartowana matowa
- Pochwyty okrągły (do drzwi przesuwnych)

OŚCIEŻNICE

Rekomendowane ościeżnice przylgowe:

- Porta SYSTEM str. 154
- MINIMAX str. 152

Rekomendowane ościeżnice bezprzylgowe:

- Porta SYSTEM ELEGANCE str. 156
- LEVEL str. 158

UWAGI

- Aprobata Techniczna AT-15-6515/2009, ITB Warszawa.
- Możliwość dowolnego zestawienia wymiarów skrzydeł w drzwiach podwójnych.
- **Przy drzwiach podwójnych bezprzylgowych należy zamawiać skrzydło czynne i bierne.**
- Skrzydło podwójne niedostępne z zamkiem magnetycznym.

DOPLĄTY

- rozmiar „100” 50 | **61,50**
- tuleje wentylacyjne lub podcięcie wentylacyjne 29 | **35,67**
- zawiasy PRIME (dotyczy dedykowanych ościeżnic) 20 | **24,60**
- zamek PRIME z czołem połysk (srebrny lub złoty) 10 | **12,30**
- trzeci zawias 3D (dopłata do ceny ościeżnicy) 66 | **81,18**
- zamek magnetyczny 45 | **55,35**
- zamek hakowy z pochwyty bocznymi (drzwi przesuwne) 151 | **185,73**
- nakładki na zawiasy standard (komplet na jedną sztukę) 4,66 | **5,73**
- klamka z szyldem (str. 180)

Porta HARMONY

od 509,- | **626,07**

cena skrzydła netto | brutto (PLN)



Porta HARMONY B.0, Dąb Syberyjski



Porta HARMONY B.0, Dąb Syberyjski



model A.0



model A.1



model A.2



model B.0



model B.1



model B.2



model B.3



model C.0



model C.1



model C.2



model C.3



RAMIAKOWE



60 - 100



120 - 200



KOLORYSTYKA

Okleina Portasynchro 3D ★★★★★☆



Okleina Portaperfect 3D ★★★★★☆

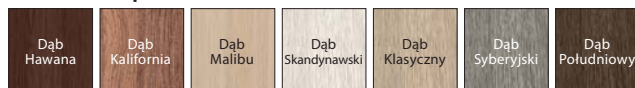

CENNIK NETTO | BRUTTO PLN (zwróć uwagę na DOPLĄTY)

MODELE	Portasynchro 3D	Portaperfect 3D
wszystkie modele	509 626,07	579 712,17



szyba matowa



płyцина wypełniająca

KONSTRUKCJA SKRZYDŁA

Skrzydła w zależności od wzoru składają się z ramiaków poziomych pomiędzy którymi znajdują się płyctiny lub szyby matowe. Szyby ze szkła hartowanego o grubości 4 mm.

AKCESORIA W CENIE SKRZYDŁA

- Zamek dostępny w trzech wariantach: na klucz zwykły, z blokadą łazienkową lub dostosowany pod wkładkę patentową
- Trzy zawiasy czopowe standard, dostępny także pakiet PRIME, *patrz Dopłaty*
- Szyba hartowana matowa
- Pochwyty okrągły (do drzwi przesuwnych)

OŚCIEŻNICE

Rekomendowane ościeżnice przylgowe:

- Porta SYSTEM *str. 154*
- MINIMAX *str. 152*

Rekomendowane ościeżnice bezprzylgowe:

- Porta SYSTEM ELEGANCE *str. 156*
- LEVEL *str. 158*

UWAGI

- Aprobata Techniczna AT-15-6515/2009, ITB Warszawa.
- Możliwość dowolnego zestawienia wymiarów skrzydeł w drzwiach podwójnych.
- **Przy drzwiach podwójnych bezprzylgowych należy zamawiać skrzydło czynne i bierne.**
- Skrzydło podwójne niedostępne z zamkiem magnetycznym.

DOPLĄTY

- rozmiar „100” 50 | **61,50**
- tuleje wentylacyjne lub podcięcie wentylacyjne 29 | **35,67**
- zawiasy PRIME (dotyczy dedykowanych ościeżnic) 20 | **24,60**
- zamek PRIME z czołem połysk (srebrny lub złoty) 10 | **12,30**
- trzeci zawias 3D (dopłata do ceny ościeżnicy) 66 | **81,18**
- zamek magnetyczny 45 | **55,35**
- zamek hakowy z pochwytyami bocznymi (drzwi przesuwne) 151 | **185,73**
- nakładki na zawiasy standard (komplet na jedną sztukę) 4,66 | **5,73**
- klamka z szyldem (str. 180)

Porta INSPIRE

od 599,- | **736,77**

cena skrzydła netto | brutto (PLN)



POLECAMY

Lustro jako idealne rozwiązanie dla małych pomieszczeń. Optycznie powiększa i rozświetla pomieszczenie.

Porta INSPIRE B.2, Dąb Hawana



Porta INSPIRE B.2, Dąb Szkarłatny



model A.0



model A.1



model A.1
z lustrem



model B.0



model B.1



model B.2



model B.3



model C.0



model C.1



model C.2



model C.3



model C.4

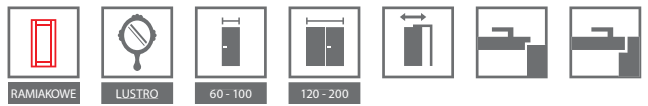

KOLORYSTYKA

Okleina Portasynchro 3D ★★★★★☆



Okleina Super Matt ★★★★★☆



Okleina Portaperfect 3D ★★★★★☆

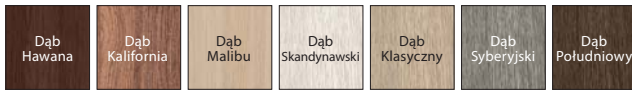

CENNIK NETTO | BRUTTO PLN (zwróć uwagę na DOPLĄTY)

MODELE	Portasynchro 3D	Portaperfect 3D, Super Matt
A.0 – C.4	599 736,77	669 822,87
A1 lustro 1 str.	749 921,27	819 1007,37
A1 lustro 2 str.	899 1105,77	969 1191,87



szyba matowa „ramka”



elegancka ramka

KONSTRUKCJA SKRZYDŁA

Skrzydła w zależności od wzoru składają się z ramiaków poziomych i płycin oraz szyby matowych wykonanych ze szkła hartowanego. Szyby matowe o grubości 6 mm. Model A.1 możliwy do wykonania z lustrem na jedną lub na dwie strony. Przy wyborze skrzydła z lustrem na jedną stronę z drugiej znajduje się płyta płaska.

AKCESORIA W CENIE SKRZYDŁA

- Zamek na klucz zwykły, z blokadą łazienkową lub dostosowany pod wkładkę patentową
- Trzy zawiasy czopowe standard, dostępny także pakiet PRIME, patrz *Dopłaty*
- Szyba matowa hartowana „ramka” oraz szyba matowa
- Przygotowanie do skrótu maksymalnie 60 mm
- Pochwyty okrągły do drzwi przesuwnych

OŚCIEŻNICE

Rekomendowane ościeżnice przylgowe:

- Porta SYSTEM str. 154
- MINIMAX str. 152

Rekomendowane ościeżnice bezprzylgowe:

- Porta SYSTEM ELEGANCE str. 156
- LEVEL str. 158

UWAGI

- Aprobata Techniczna AT-15-6515/2009, ITB Warszawa.
- Przy drzwiach podwójnych bezprzylgowych należy zamawiać skrzydło czynne i bierne.
- **W przypadku wybrania modelu z lustrem z jednej strony, z drugiej znajduje się będzie płyta pełna.**
- Skrzydło podwójne niedostępne z zamkiem magnetycznym.

DOPLĄTY

- rozmiar „100” 50 | **61,50**
 - tuleje wentylacyjne lub podcięcie wentylacyjne 29 | **35,67**
 - zawiasy PRIME (dotyczy dedykowanych ościeżnic) 20 | **24,60**
 - zamek PRIME z czołem połysk (srebrny lub złoty) 10 | **12,30**
 - trzeci zawias 3D (dopłata do ceny ościeżnicy) 66 | **81,18**
 - zamek magnetyczny 45 | **55,35**
 - zamek hakowy z pochwytyami bocznymi (drzwi przesuwne) 151 | **185,73**
 - nakładki na zawiasy standard (komplet na jedną sztukę) 4,66 | **5,73**
 - lustro na jedną stronę 150 | **184,50**
 - lustro na dwie strony 300 | **369,00**
- (str. 180)

1 Dostępna dla modeli grupy A i B.



Porta FOCUS, 4.A, Orzech Bielony
patrz str. 64

DRZWI WEWNĄTRZLOKALOWE PŁYTOWE W SYNTETYCZNEJ OKLEINIE

Porta DECOR

Porta GRANDDECO

Porta STYL

Porta FIT

Porta TWIST

Porta NOVA

Porta FOCUS

Porta LEVEL

Porta LINE

Porta CPL

Porta RESIST

Pośród kolekcji drzwi płytowych, prezentujemy nową kolekcję Porta Resist, która zawiera w sobie wybrane modele spośród całej kolekcji drzwi płytowych.

Oprócz tego znajdziecie tam Państwo nowy typ wykończenia - Gladstone. Wierzymy, że znajdzie on wielbicieli wśród tych z Państwa, którzy poszukują trwałości i wysokiej odporności oraz cenią sobie wygląd surowego drewna.

Porta DECOR

od 179,- | **220,17**

cena skrzydła netto | brutto (PLN)



Porta DECOR duża ramka, Orzech Bielony



Porta DECOR pełne, Orzech Bielony



pełne



mała ramka



duża ramka



szpros WC



mały szpros



drabinka



KOLORYSTYKA

Okleina Portadecor MINIMAX ★★★★★



Okleina Portadecor ★★★★★



* do wyczerpania zapasów

Okleina Portasynchro 3D ★★★★★



Okleina Portaperfect 3D ★★★★★

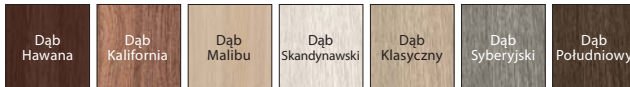

CENNIK NETTO | BRUTTO PLN (zwróć uwagę na DOPLĄTY)

Porta DECOR	Portadecor MINIMAX	Portadecor Portasynchro 3D	Portaperfect 3D
pełne	179 220,17	209 257,07	279 343,17
mała ramka	239 293,97	259 318,57	329 404,67
duża ramka	269 330,87	299 367,77	369 453,87
szpros WC	289 355,47	309 380,07	379 466,17
mały szpros	309 380,07	349 429,27	419 515,37
drabinka	279 343,17	239 293,97	309 380,07

Porta DECOR



szyba „chinchilla”

KONSTRUKCJA SKRZYDŁA

Wypełnienie stanowi „plaster miodu” lub płyta wiórowa otworowa. Całość obłożona jest płytą HDF.

AKCESORIA W CENIE SKRZYDŁA

- Dwa zawiasy czopowe standard, dostępny także pakiet PRIME, *patrz Dopłaty*
- Trzy zawiasy (w skrzydle o wymiarze „100” lub „110”)
- Zamek: na klucz zwykły, z blokadą łazienkową lub dostosowany pod wkładkę patentową
- Szyba wzór: „chinchilla” lub matowa hartowana (opcja za dopłatą)
- Pochwyty okrągły (do drzwi przesuwnych)

OŚCIEŻNICE

Rekomendowane ościeżnice przylgowe:

- Porta SYSTEM w okleinie Portadecor *str. 154*
- MINIMAX w okleinie Portadecor *str. 152*

Rekomendowane ościeżnice bezprzylgowe:

- Porta SYSTEM ELEGANCE *str. 156*
- LEVEL *str. 158*

UWAGI

- Aprobaty Techniczna AT-15-3691/2012, ITB Warszawa.
- **Wypełnienie płyta otworowa i płyta pełna zawiera przygotowanie do skrótu w standardzie.**
- Rozmiar „110” dostępny tylko z wypełnieniem płyta wiórowa otworowa. Wymiary przeszkleń jak w rozmiarze „100”.

- Możliwość dowolnego zestawienia wymiarów skrzydeł w drzwiach podwójnych. Skrzydło bierne (dostawka) w rozmiarach „30”, „40”, „50” tylko w wersji pełnej. Przy drzwiach podwójnych bezprzylgowych należy zamawiać skrzydło czynne i bierne.
- Skrzydło podwójne niedostępne z zamkiem magnetycznym.
- **Rozmiar „80” i „90” w normie inwestycyjnej (światło przejścia 800, 900 mm) dostępny jako standard – bez dopłaty.**

DOPLĄTY

- rozmiar „100”, „110” 50 | **61,50**
- wypełnienie płytą wiórową otworową 80 | **98,40**
- kratka, tuleje wentylacyjne lub podcięcie wentylacyjne 29 | **35,67**
- zawiasy PRIME (dotyczy dedykowanych ościeżnic) 20 | **24,60**
- zamek PRIME z czołem polisk (srebrny lub złoty) 10 | **12,30**
- trzeci zawias 3D (dopłata do ceny ościeżnicy) 66 | **81,18**
- zamek magnetyczny 45 | **55,35**
- przygotowanie do skrótu (maksymalnie 60 mm) 26 | **31,98**
- bulaj – ze stali nierdzewnej 401 | **493,23**
- zamek hakowy z pochwytyami bocznymi (drzwi przesuwne) 151 | **185,73**
- nakładki na zawiasy standard (komplet na jedną sztukę) 4,66 | **5,73**
- szyba matowa hartowana – mała ramka lub szpros WC 16 | **19,68**
- szyba matowa hartowana – duża ramka 54 | **66,42**
- szyba matowa hartowana – mały szpros 42 | **51,66**
- szyba matowa hartowana – drabinka 18 | **22,14**
- klamka z szyldem (str. 180)

Porta GRANDDECO

od 239,- | **293,97**

cena skrzydła netto | brutto (PLN)



Porta GRANDDECO 3.1 Biały



Porta GRANDDECO 3.1, Wenge White



model 1.1



model 1.2



model 1.3



model 2.1



model 2.2



model 2.3



model 3.1



model 3.2



model 4.1



model 4.2



model 5.1



model 5.2



model 6.1



model 6.2



KOLORYSTYKA

Okleina Portadecor ★★☆☆☆

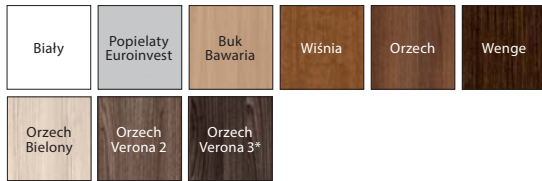

* do wyczerpania zapasów

Okleina Portasynchro 3D ★★☆☆☆

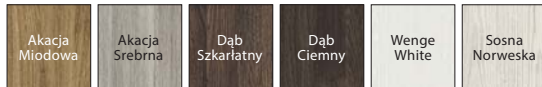

Okleina Portaperfect 3D ★★★★★

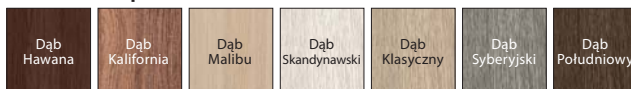

CENNIK NETTO | BRUTTO PLN (zwróć uwagę na DOPLĄTY)

MODELE	Portadecor, Portasynchro 3D	Portaperfect 3D
1.1, 2.1, 3.1, 4.1, 5.1, 6.1	239 293,97	309 380,07
1.2, 2.2, 5.2, 6.2	259 318,57	329 404,67
1.3, 2.3, 3.2, 4.2	329 404,67	399 490,77



szyba matowa



gustowna ramka

KONSTRUKCJA SKRZYDŁA

Wypełnienie skrzydła stanowi „plaster miodu”. W opcji za dopłatą dostępna: płyta wiórowa otworowa (modele 1.1, 2.1, 3.1, 4.1, 5.1, 6.1) wzmocniona wewnętrznym ramiakiem ze sklejk. Całość obłożona jest płytą HDF.

AKCESORIA W CENIE SKRZYDŁA

- Dwa zawiasy czopowe standard, dostępny także pakiet PRIME, *patrz Dopłaty*
- Trzy zawiasy (w skrzydle o wymiarze „100” lub „110”)
- Zamek: na klucz zwykły, z blokadą łazienkową lub dostosowany pod wkładkę patentową
- Szyba wzór: matowa hartowana lub „chinchilla”
- Pochwył okrągły (do drzwi przesuwnych)

OŚCIEŻNICE

Rekomendowane ościeżnice przylgowe:

- Porta SYSTEM str. 154
- MINIMAX str. 152

Rekomendowane ościeżnice bezprzylgowe:

- Porta SYSTEM ELEGANCE str. 156
- LEVEL str. 158

UWAGI

- Aprobata Techniczna AT-15-3691/2012, ITB Warszawa.
- **Wypełnienie płyta otworowa i płyta pełna zawiera przygotowanie do skrótów w standardzie.**
- Rozmiar „110” dostępny tylko z wypełnieniem płytą wiórową otworową. Wymiary przeszkleń jak w rozmiarze „100”.
- Możliwość dowolnego zestawienia wymiarów skrzydeł w drzwiach podwójnych. Przy drzwiach podwójnych bezprzylgowych należy zamawiać skrzydło czynne i bierne.
- Skrzydło podwójne niedostępne z zamkiem magnetycznym.

DOPLĄTY

- rozmiar „100”, „110” 50 | **61,50**
- wypełnienie płytą wiórową otworową (skrzydła pełne) 80 | **98,40**
- wypełnienie płytą pełną (skrzydła przeszklone) 94 | **115,62**
- kratka, tuleje wentylacyjne lub podcięcie wentylacyjne 29 | **35,67**
- zawiasy PRIME (dotyczy dedykowanych ościeżnic) 20 | **24,60**
- zamek PRIME z czołem połysk (srebrny lub złoty) 10 | **12,30**
- trzeci zawias 3D (dopłata do ceny ościeżnicy) 66 | **81,18**
- zamek magnetyczny 45 | **55,35**
- przygotowanie do skrót (maksymalnie 60 mm) 26 | **31,98**
- zamek hakowy z pochwyłami bocznymi (drzwi przesuwne) 151 | **185,73**
- nakładki na zawiasy standard (komplet na jedną sztukę) 4,66 | **5,73**
- klamka z szyldem (str. 180)

Porta STYL

od 274,- | **337,02**

cena skrzydła netto | brutto (PLN)



Porta STYL 3, Dąb Kalifornia



Porta STYL 1, Dąb Kalifornia



model 1



model 2



model 3



model 4



model 1*



model 2*



model 3*



model 4*

* zamiast szyby wypełnienie dwustronne okleinowanymi panelami



60 - 110

120 - 200

KOLORYSTYKA

Okleina Portadecor ★★☆☆☆☆



* do wyczerpania zapasów

Okleina Portasynchro 3D ★★☆☆☆☆

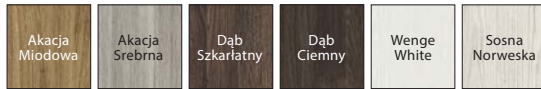

Okleina CPL HQ 0,2 ★★★★★☆

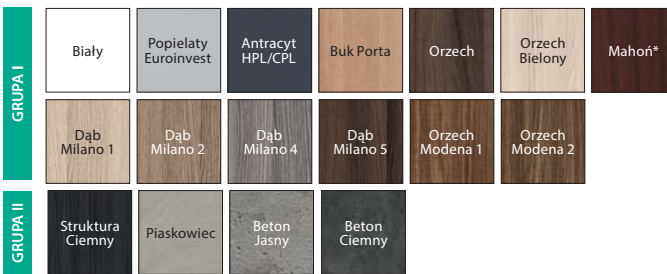

* do wyczerpania zapasów

Okleina Portaperfect 3D ★★★★★☆



CENNIK NETTO | BRUTTO PLN (zwróć uwagę na DOPLĄTY)

MODELE	Portadecor (Buk Bawaria)	Portadecor (pozostałe kolory), Portasynchro 3D	CPL HQ, Portaperfect 3D
1, 2	274 337,02	294 361,62	364 447,72
3, 4	324 398,52	344 423,12	414 509,22

Modele 1–4 z wypełnieniem panelowym zamiast szyby niedostępne w Portaperfect 3D.

Porta STYL



model z szybą



model z panelem

KONSTRUKCJA SKRZYDŁA

Wypełnienie „plaster miodu” lub płyta wiórowa otworowa wzmocniona wewnętrznym ramiakiem ze sklejk (opcja za dopłatą). Całość obłożona jest płytą HDF. W wykonaniu CPL HQ boki skrzydła pokryte są taśmą ABS.

AKCESORIA W CENIE SKRZYDŁA

- Dwa zawiasy czopowe standard, dostępny także pakiet PRIME, *patrz Dopłaty*
- Trzy zawiasy w skrzydle o wymiarze „100” lub „110”
- Zamek: na klucz zwykły, z blokadą łazienkową lub dostosowany pod wkładkę patentową
- Szyba wzór: matowa hartowana lub „chinchilla”
- Pochwyty okrągły (do drzwi przesuwnych)

OŚCIEŻNICE

Rekomendowane ościeżnice przylgowe:

- Porta SYSTEM str. 154
- MINIMAX str. 152

Rekomendowane ościeżnice bezprzylgowe:

- Porta SYSTEM ELEGANCE str. 156
- LEVEL str. 158

UWAGI

- Aprobata Techniczna AT-15-3691/2012, ITB Warszawa.
- Wypełnienie płytą otworową i płyta pełna zawiera przygotowanie do skrótów w standardzie.
- Rozmiar „110” dostępny tylko z wypełnieniem płytą wiórową otworową. Wymiary przeszkleń jak w rozmiarze „100”.
- Możliwość dowolnego zestawienia wymiarów skrzydeł w drzwiach podwójnych. Przy drzwiach podwójnych bezprzylgowych należy zamawiać skrzydło czynne i bierne.
- Skrzydło podwójne niedostępne z zamkiem magnetycznym.

DOPLĄTY

- rozmiar „100”, „110” 50 | **61,50**
- wypełnienie płytą wiórową otworową 80 | **98,40**
- kolory w okleinie CPL 0,2 mm – GRUPA II 50 | **61,50**
- kratka, tuleje wentylacyjne lub podcięcie wentylacyjne 29 | **35,67**
- zawiasy PRIME (dotyczy dedykowanych ościeżnic) 20 | **24,60**
- zamek PRIME z czolem połysk (srebrny lub złoty) 10 | **12,30**
- trzeci zawias 3D (dopłata do ceny ościeżnicy) 66 | **81,18**
- zamek magnetyczny 45 | **55,35**
- **PROMOCJA** – w drzwiach w pokryciu CPL – pakiet PRIME (srebrny lub złoty) 0 zł
- przygotowanie do skrótów (maksymalnie 60 mm) 26 | **31,98**
- zamek hakowy z pochwytnymi bocznymi (drzwi przesuwne) 151 | **185,73**
- nakładki na zawiasy standard (komplet na jedną sztukę) 4,66 | **5,73**
- klamka z szyldem (str. 180)

Porta FIT

od 309,- | **380,07**

cena skrzydła netto | brutto (PLN)



POLECAMY

Połączenie trwałej konstrukcji wraz z nowoczesnym designem.

Porta FIT A.6, Orzech Verona 2



Porta FIT C.3, Dąb Południowy



model A.0



model A.2



model A.6



model B.2



model B.5



model C.0



model C.1



model C.2



model C.3



model D.0



model D.1



model D.2



model D.3



model I.0



model I.1



KOLORYSTYKA

Okleina Portadecor ★★★★★☆



* do wyczerpania zapasów

Okleina Portasynchro 3D ★★★★★☆

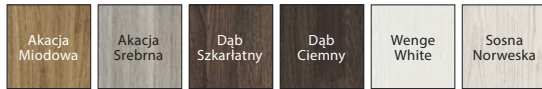

Okleina Portadur ★★★★★☆



* do wyczerpania zapasów w usłojeniu poziomo-pionowym

Okleina Portaperfect 3D ★★★★★☆



Okleina CPL HQ 0,2 ★★★★★☆

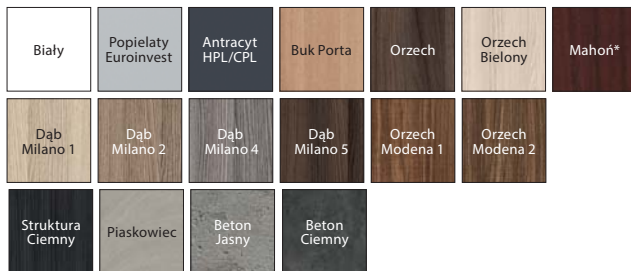

* do wyczerpania zapasów

CENNIK NETTO | BRUTTO PLN (zwróć uwagę na DOPLĄTY)

MODELE	Portadecor, Portasynchro 3D	Portadur	CPL HQ, Portaperfect 3D
A.0 – C.3	319 392,37	369 453,87	389 478,47
D.0 – D.3	409 503,07	459 564,57	479 589,17
I.0 – I.1	309 380,07	359 441,57	379 466,17



ramka z szybą
UWAGA: w przypadku okleiny CPL ramka jest zaokrąglona



ramka z panelem
UWAGA: w przypadku okleiny CPL ramka jest zaokrąglona

KONSTRUKCJA SKRZYDŁA

W modelach A, B, C oraz I wypełnienie „plaster miodu” i płyta stabilizująca lub w całości płyta pełna wzmocniona sklejką (opcja za dopłatą), w modelu D płyta pełna. Całość obłożona jest płytą HDF. W wykończeniu CPL HQ, boki skrzydła pokryte są taśmą brzegową ABS.

AKCESORIA W CENIE SKRZYDŁA

- Dwa zawiasy czopowe standard, dostępny także pakiet PRIME, *patrz Dopłaty*
- Trzy zawiasy w skrzydle o wymiarze „100” oraz we wszystkich rozmiarach w okleinie Portadur
- Zamek: na klucz zwykły, z blokadą łazienkową lub dostosowany pod wkładkę patentową
- Szyba matowa hartowana lub „chinchilla”, „MasterCarre”
- Pochwył okrągły (do drzwi przesuwnych)

OŚCIEŻNICE

Rekomendowane ościeżnice przylgowe:

- Porta SYSTEM str. 154
- MINIMAX str. 152

Rekomendowane ościeżnice bezprzylgowe:

- Porta SYSTEM ELEGANCE str. 156
- LEVEL str. 158

UWAGI

- Aprobata Techniczna AT-15-3691/2012, ITB Warszawa.
- Dla rozmiaru „110” z uwagi na wielkość przeszklenia w modelu A szyba matowa nie jest hartowana.
- Możliwość dowolnego zestawienia wymiarów skrzydeł w drzwiach podwójnych. Przy drzwiach podwójnych bezprzylgowych należy zamawiać skrzydło czynne i bierne.
- Skrzydło podwójne niedostępne z zamkiem magnetycznym.

DOPLĄTY

- rozmiar „100” 50 | **61,50**
 - wypełnienie płytą wiórową otworową/lub pełną 80 | **98,40**
 - kolory w okleinie CPL 0,2 mm – GRUPA II 50 | **61,50**
 - kratka, tuleje wentylacyjne lub podcięcie wentylacyjny 29 | **35,67**
 - zawiasy PRIME (dotyczy dedykowanych ościeżnic) 20 | **24,60**
 - zamek PRIME z czołem połysk (srebrny lub złoty) 10 | **12,30**
 - trzeci zawias 3D (dopłata do ceny ościeżnicy) 66 | **81,18**
 - zamek magnetyczny 45 | **55,35**
 - **PROMOCJA** – w drzwiach w pokryciu CPL – pakiet PRIME 0 zł
 - przygotowanie do skrót (maksymalnie 60 mm) 26 | **31,98**
 - zamek hakowy z pochwyłami bocznymi (drzwi przesuwne) 151 | **185,73**
 - nakładki na zawiasy standard (komplet na jedną sztukę) 4,66 | **5,73**
- (str. 180)

Porta FIT

od 329,- | **404,67**

cena skrzydła netto | brutto (PLN)



POLECAMY

Połączenie trwałej konstrukcji wraz z nowoczesnym designem.

Porta FIT G.5, Sosna Norweska



Porta FIT G.5, Sosna Norweska



model E.0



model E.3



model F.2



model F.3



model F.6



model G.0



model G.2



model G.3



model G.4



model G.5



model H.0



model H.1



model H.2

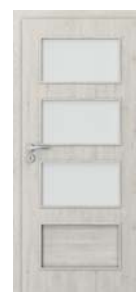

model H.3



model H.4



KOLORYSTYKA

Okleina Portadecor ★★★★★☆



* do wyczerpania zapasów

Okleina Portasynchro 3D ★★★★★☆

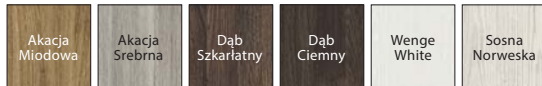

Okleina Portadur ★★★★★☆

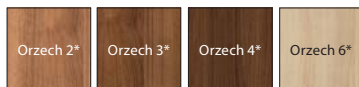

* do wyczerpania zapasów w usłojeniu poziomo-pionowym

Okleina Portaperfect 3D ★★★★★☆

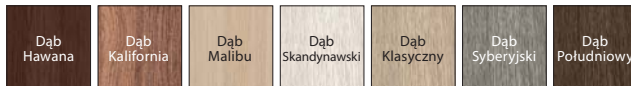

Okleina CPL HQ 0,2 ★★★★★☆

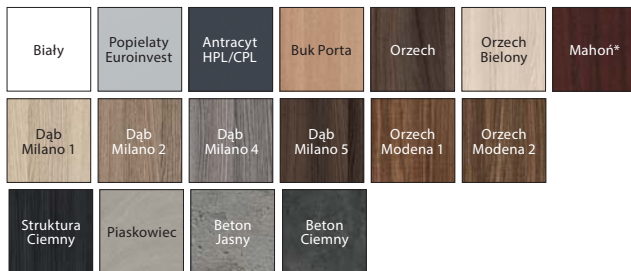

* do wyczerpania zapasów

CENNIK NETTO | BRUTTO PLN (zwróć uwagę na DOPLĄTY)

MODELE	Portadecor, Portasynchro 3D	Portadur	CPL HQ, Portaperfect 3D
E.0 – H.4	329 404,67	379 466,17	399 490,77



ramka z szybą

UWAGA: w przypadku okleiny CPL ramka jest zaokrąglona



ramka z panelem

UWAGA: w przypadku okleiny CPL ramka jest zaokrąglona

KONSTRUKCJA SKRZYDŁA

Wypełnienie stanowi „plaster miodu” i płyta stabilizująca lub w całości płyta pełna wzmocniona sklejką (opcja za dopłatą). Całość obłożona jest płytą HDF. Konstrukcje skrzydła uzupełniają szyba lub panel płaski. W wykonaniu CPL HQ boki skrzydła pokryte są taśmą brzegową ABS.

AKCESORIA W CENIE SKRZYDŁA

- Dwa zawiasy czopowe standard, dostępny także pakiet PRIME, *patrz Dopłaty*
- Trzy zawiasy w skrzydle o wymiarze „100” oraz we wszystkich rozmiarach w okleinie Portadur
- Zamek: na klucz zwykły, z blokadą łazienkową lub dostosowany pod wkładkę patentową
- Szyba matowa hartowana lub „chinchilla”, „MasterCarre”
- Szyba hartowana „kratka” przezroczysta – tylko dla skrzydeł grupy H
- Pochwyty okrągłe (do drzwi przesuwnych)

OŚCIEŻNICE

Rekomendowane ościeżnice przylgowe:

- Porta SYSTEM str. 154
- MINIMAX str. 152

Rekomendowane ościeżnice bezprzylgowe:

- Porta SYSTEM ELEGANCE str. 156
- LEVEL str. 158

UWAGI

- Aprobata Techniczna AT-15-3691/2012, ITB Warszawa.
- Kratka, tuleje wentylacyjne 2 rzędy niedostępne dla modelu H.
- **Rozmiar „100” w okleinie Portadur występuje wyłącznie w usłojeniu pionowym.**
- Możliwość dowolnego zestawienia wymiarów skrzydeł w drzwiach podwójnych.
- Przy drzwiach podwójnych bezprzylgowych należy zamawiać skrzydło czynne i bierne.
- Skrzydło podwójne niedostępne z zamkiem magnetycznym.

DOPLĄTY

- rozmiar „100” 50 | **61,50**
- wypełnienie płytą wiórową otworową i/lub pełną 80 | **98,40**
- kolory w okleinie CPL 0,2 mm – GRUPA II 50 | **61,50**
- szyby „kratka” matowa – tylko dla skrzydeł grupy H 25 | **30,75**
- kratka, tuleje wentylacyjne lub podcięcie wentylacyjne 29 | **35,67**
- zawiasy PRIME (dotyczy dedykowanych ościeżnic) 20 | **24,60**
- zamek PRIME z czołem połysk (srebrny lub złoty) 10 | **12,30**
- trzeci zawias 3D (dopłata do ceny ościeżnicy) 66 | **81,18**
- zamek magnetyczny 45 | **55,35**
- **PROMOCJA** – w drzwiach w pokryciu CPL – pakiet PRIME 0 zł
- przygotowanie do skrót (maksymalnie 60 mm) 26 | **31,98**
- zamek hakowy z pochwytyami bocznymi (drzwi przesuwne) 151 | **185,73**
- nakładki na zawiasy standard (komplet na jedną sztukę) 4,66 | **5,73**
- klamka z szyldem (str. 180)

Porta TWIST

od 369,- | **453,87**

cena skrzydła netto | brutto (PLN)



Porta TWIST A.3, Buk Bawaria



Porta TWIST A.3, Orzech Verona 2



model A.0



model A.1



model A.3



model B.0



model B.1



model B.2



model C.0



model C.1



model D.0



model D.1



60 - 110

120 - 200

KOLORYSTYKA

Okleina Portadecor ★★☆☆☆☆



* do wyczerpania zapasów

Okleina Portasynchro 3D ★★☆☆☆☆



Okleina Portaperfect 3D ★★☆☆☆☆

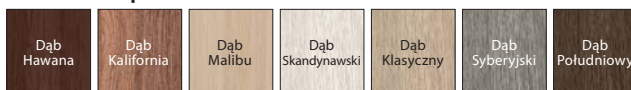

CENNIK NETTO | BRUTTO PLN (zwróć uwagę na DOPLĄTY)

MODELE	Portadecor, Portasynchro 3D	Portaperfect 3D
wszystkie modele	369 453,87	439 539,97

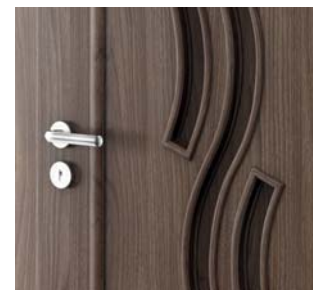
delikatna ramka z szybą
– model A.3delikatna ramka z panelem
– model A.0

KONSTRUKCJA SKRZYDŁA

Wypełnienie stanowi konstrukcja mieszana „plastra miodu” i płyty stabilizującej lub płyty pełnej wzmocnionej sklejką (opcja za dopłatą). Całość obłożona jest płytą HDF. Konstrukcje skrzydła uzupełniają zamiennie szyba lub panel płaski.

AKCESORIA W CENIE SKRZYDŁA

- Dwa zawiasy czopowe standard, dostępny także pakiet PRIME, *patrz Dopłaty*
- Trzy zawiasy (w skrzydle o wymiarze „100” lub „110”)
- Zamek: na klucz zwykły, z blokadą łazienkową lub dostosowany pod wkładkę patentową
- Szyba matowa hartowana
- Pochwył okrągły (do drzwi przesuwnych)

OŚCIEŻNICE

Rekomendowane ościeżnice przylgowe:

- Porta SYSTEM str. 154
- MINIMAX str. 152

Rekomendowane ościeżnice bezprzylgowe:

- Porta SYSTEM ELEGANCE str. 156
- LEVEL str. 158

UWAGI

- Aprobata Techniczna AT-15-3691/2012, ITB Warszawa.
- Wypełnienie „płyta pełna wzmocniona sklejką” zawiera przygotowanie do skrótu w standardzie.
- Rozmiar „60” i „120” (dwuskrzydłowe) jest niedostępny dla modeli A i D.
- Rozmiar „110” dostępny tylko z wypełnieniem z płyty pełnej wzmocnionej sklejką.
- Możliwość dowolnego zestawienia wymiarów skrzydeł w drzwiach podwójnych. Przy drzwiach podwójnych bezprzylgowych należy zamawiać skrzydło czynne i bierne.
- Skrzydło podwójne niedostępne z zamkiem magnetycznym.

DOPLĄTY

- rozmiar „100”, „110” 50 | **61,50**
- wypełnienie płytą wiórową otworową i/lub pełną 80 | **98,40**
- kratka, tuleje wentylacyjne lub podcięcie wentylacyjne 29 | **35,67**
- zawiasy PRIME (dotyczy dedykowanych ościeżnic) 20 | **24,60**
- zamek PRIME z czołem połysk (srebrny lub złoty) 10 | **12,30**
- trzeci zawias 3D (dopłata do ceny ościeżnicy) 66 | **81,18**
- zamek magnetyczny 45 | **55,35**
- przygotowanie do skrótu (maksymalnie 60 mm) 26 | **31,98**
- zamek hakowy z pochwyłami bocznymi (drzwi przesuwne) 151 | **185,73**
- nakładki na zawiasy standard (komplet na jedną sztukę) 4,66 | **5,73**
- klamka z szyldem (str. 180)

Porta NOVA

od 319,- | **392,37**

cena skrzydła netto | brutto (PLN)



POLECAMY

Lustro to idealne rozwiązanie dla małych mieszkań. Optycznie powiększa i rozświetla pomieszczenie.

Porta NOVA 2.2 z lustrem, Dąb Szkarłatny



Porta NOVA 1.1, Orzech 3



model 1.1



model 1.2



model 1.3



model 2.1



model 2.2



model 2.2 z lustrem



model 3.1



model 3.2

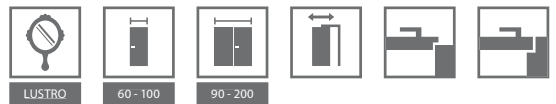

KOLORYSTYKA

Okleina Portadecor ★★★★★☆



* do wyczerpania zapasów

Okleina Portasynchro 3D ★★★★★☆

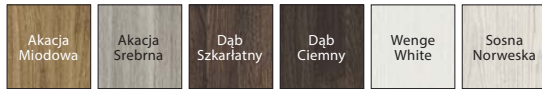

Okleina Portadur ★★★★★☆

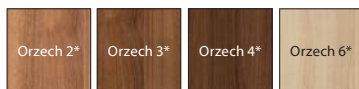

* do wyczerpania zapasów w usłojueniu poziomo-pionowym

Okleina Portaperfect 3D ★★★★★☆

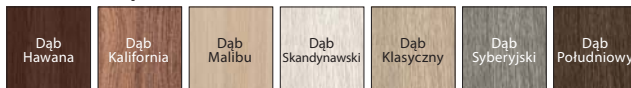

CENNIK NETTO | BRUTTO PLN (zwróć uwagę na DOPLĄTY)

MODELE Portadecor, Portasynchro 3D	pełne, szyba „chinchilla”	szyba „żaluzja”	szyba matowa, „MasterCarre”, „kratka” przezroczysta
2.1, 3.1	469 576,87	–	–
2.2	469 576,87	–	539 662,97
3.2	469 576,87	489 601,47	509 626,07

MODELE Portadur	pełne, szyba „chinchilla”	szyba „żaluzja”	szyba matowa, „MasterCarre”, „kratka” przezroczysta
1.1	319 392,37	–	–
1.2	389 478,47	399 490,77	419 515,37
1.3	419 515,37	459 564,57	489 601,47
2.1, 3.1	519 638,37	–	–
2.2	519 638,37	–	589 724,47
3.2	519 638,37	539 662,97	559 687,57

MODELE Portaperfect 3D	pełne, szyba „chinchilla”	szyba „żaluzja”	szyba matowa, „MasterCarre”, „kratka” przezroczysta
2.1, 3.1	539 662,97	–	–
2.2	539 662,97	–	609 749,07
3.2	539 662,97	559 687,57	579 712,17



ramka z szybą



ramka z płyciną

KONSTRUKCJA SKRZYDŁA

Wypełnienie skrzydeł: grupa 1 – „plaster miodu” lub płyta wiórowa wzmocniona wewnętrznym ramiakiem ze sklejki (opcja za dopłatą), grupa 2 i 3 – płyta wiórowa pełna. Całość obłożona jest płytą HDF. Model 2.2 możliwy do wykonania z lustrem na jedną lub na dwie strony. Przy wyborze skrzydła z lustrem na jedną stronę z drugiej znajduje się płycina.

AKCESORIA W CENIE SKRZYDŁA

- Zamek: na klucz zwykły, z blokadą łazienkową lub dostosowany pod wkładkę patentową
- Dwa zawiasy czopowe standard lub trzy zawiasy w skrzydle o wymiarze „100” oraz w okleinie Portadur, dostępny także pakiet PRIME, *patrz Dopłaty*
- Szyba – wzory: „chinchilla”, „żaluzja” (nie dostępne dla modelu 2.2), matowa hartowana, hartowana „kratka” przezroczysta, „MasterCarre”
- Przygotowanie do skrótu maksymalnie 60 mm (tylko grupa 2 i 3)
- Pochwyty okrągłe (do drzwi przesuwanych)

OŚCIEŻNICE

Rekomendowane ościeżnice przylgowe:

- Porta SYSTEM str. 154
- MINIMAX str. 152

Rekomendowane ościeżnice bezprzylgowe:

- Porta SYSTEM ELEGANCE str. 156
- LEVEL str. 158

UWAGI

- Aprobata Techniczna AT-15-3691/2012, ITB Warszawa.
- **Kratka, tuleje wentylacyjne 2 rzędy dostępne tylko dla modeli grupy 1.**

- Wypełnienie płytą otworową i płyta pełna zawiera przygotowanie do skrótu w standardzie.
- Rozmiar „100” dostępny tylko w grupie 1 i 3 występuje wyłącznie w usłojueniu pionowym.
- Możliwość dowolnego zestawienia wymiarów skrzydeł w drzwiach podwójnych. Skrzydło bierne (dostawka) w rozmiarach „30”, „40”, „50” tylko w wersji pełnej w usłojueniu pionowym. Przy drzwiach podwójnych bezprzylgowych należy zamawiać skrzydło czynne i bierne.
- **Modele z grupy 1 dostępne tylko w pokryciu Portadur.**
- Skrzydło podwójne niedostępne z zamkiem magnetycznym.

DOPLĄTY

- rozmiar „100” 50 | **61,50**
- wypełnienie płytą wiórową otworową 80 | **98,40**
- szyby „kratka” matowa – dopłata do wersji z szybą matową 25 | **30,75**
- lustro na jedną stronę 150 | **184,50**
- lustro na dwie strony 300 | **369,00**
- kratka, tuleje wentylacyjne lub podcięcie wentylacyjne 29 | **35,67**
- zawiasy PRIME (dotyczy dedykowanych ościeżnic) 20 | **24,60**
- zamek PRIME z czołem połysk (srebrny lub złoty) 10 | **12,30**
- trzeci zawias 3D (dopłata do ceny ościeżnicy) 66 | **81,18**
- zamek magnetyczny 45 | **55,35**
- przygotowanie do skrótu (maksymalnie 60 mm) 26 | **31,98**
- bulaj – ze stali nierdzewnej (wyłącznie model 1.1) 401 | **493,23**
- zamek hakowy z pochwytyami bocznymi (drzwi przesuwne) 151 | **185,73**
- nakładki na zawiasy standard (komplet na jedną sztukę) 4,66 | **5,73**
- klamka z szyldem (str. 180)

Porta NOVA

od 489,- | **601,47**

cena skrzydła netto | brutto (PLN)



POLECAMY

Duża ilość przeszkleń naturalnie rozjaśni i rozświetli wnętrze.

Porta NOVA 4.4, Dąb Klasyczny



Porta NOVA 5.5, Dąb Klasyczny



model 4.1



model 4.2



model 4.3



model 4.4



model 5.1



model 5.2



model 5.3



model 5.4



model 5.5



60 - 100

120 - 200

KOLORYSTYKA

Okleina Portadecor ★★★★★☆

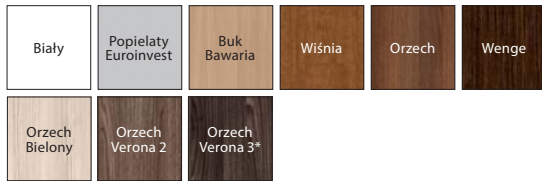

* do wyczerpania zapasów

Okleina Portasynchro 3D ★★★★★☆

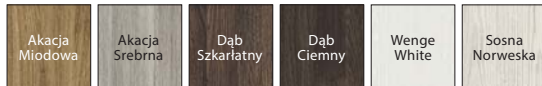

Okleina Portadur ★★★★★☆



* do wyczerpania zapasów w usłojeniu poziomo-pionowym

Okleina Portaperfect 3D ★★★★★☆

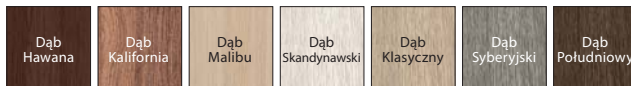
układ okleiny Portadecor,
Portasynchro 3D, Portaperfect 3Dukład okleiny
Portadur

CENNIK NETTO | BRUTTO PLN (zwróć uwagę na DOPLĄTY)

MODELE	Portadecor, Portasynchro 3D		Portadur	
	pełne, szyba „chinchilla”, „żaluzja”	matowa, „MasterCarre”, „kratka” przezroczysta	pełne, szyba „chinchilla”, „żaluzja”	szyba matowa, „MasterCarre”, „kratka” przezroczysta
4.1	489 601,47	–	539 662,97	–
4.2	489 601,47	519 638,37	539 662,97	569 699,87
4.3	489 601,47	539 662,97	539 662,97	589 724,47
4.4	489 601,47	569 699,87	539 662,97	619 761,37
5.1	529 650,67	–	579 712,17	–
5.2	529 650,67	559 687,57	579 712,17	609 749,07
5.3	529 650,67	579 712,17	579 712,17	629 773,67
5.4	529 650,67	609 749,07	579 712,17	659 810,57
5.5	529 650,67	629 773,67	579 712,17	679 835,17

MODELE	Portaperfect 3D	
	pełne, szyba „chinchilla”, „żaluzja”	matowa, „MasterCarre”, „kratka” przezroczysta
4.1	559 687,57	–
4.2	559 687,57	589 724,47
4.3	559 687,57	609 749,07
4.4	559 687,57	639 785,97
5.1	599 736,77	–
5.2	599 736,77	629 773,67
5.3	599 736,77	649 798,27
5.4	599 736,77	679 835,17
5.5	599 736,77	699 859,77

KONSTRUKCJA SKRZYDŁA

Wypełnienie stanowi płyta wiórowa. Całość obłożona jest płytą HDF.

AKCESORIA W CENIE SKRZYDŁA

- Zamek: na klucz zwykły, z blokadą łazienkową lub dostosowany pod wkładkę patentową
- Dwa zawiasy czopowe standard lub trzy zawiasy w skrzydle o wymiarze „100” oraz w okleinie Portadur, dostępny także pakiet PRIME, *patrz Dopłaty*
- Szyba – wzory: „chinchilla”, „żaluzja” lub matowa hartowana, „MasterCarre”, „kratka” przezroczysta
- Przygotowanie do skrótu maksymalnie 60 mm
- Pochwyty okrągły (do drzwi przesuwnych)

OŚCIEŻNICE

Rekomendowane ościeżnice przylgowe:

- Porta SYSTEM str. 154
- MINIMAX str. 152

Rekomendowane ościeżnice bezprzylgowe:

- Porta SYSTEM ELEGANCE str. 156
- LEVEL str. 158

UWAGI

- Aprobata Techniczna AT-15-3691/2012, ITB Warszawa.
- **Rozmiar „100” występuje wyłącznie w usłojeniu pionowym.**
- Możliwość dowolnego zestawienia wymiarów skrzydeł w drzwiach podwójnych. Przy drzwiach podwójnych bezprzylgowych należy zamawiać skrzydło czynne i bierne.
- Skrzydło podwójne niedostępne z zamkiem magnetycznym.

DOPLĄTY

- rozmiar „100”, 50 | **61,50**
- szyby „kratka” matowa dopłata do wersji z szybą matową 25 | **30,75**
- podcięcie wentylacyjne lub tuleje wentylacyjne (1 rzęd) 29 | **35,67**
- zawiasy PRIME (dotyczy dedykowanych ościeżnic) 20 | **24,60**
- zamek PRIME z czołem połysk (srebrny lub złoty) 10 | **12,30**
- trzeci zawias 3D (dopłata do ceny ościeżnicy) 66 | **81,18**
- zamek magnetyczny 45 | **55,35**
- zamek hakowy z pochwytyami bocznymi (drzwi przesuwne) 151 | **185,73**
- nakładki na zawiasy standard (komplet na jedną sztukę) 4,66 | **5,73**
- klamka z szyldem (str. 180)

Porta NOVA

od 529,- | **650,67**

cena skrzydła netto | brutto (PLN)



POLECAMY

Zastosowanie płyty wiórowo-otworowej, zapewnia większe wyciszenie pomieszczenia.

Porta NOVA 6.1, Sosna Norweska



Porta NOVA 6.4, Sosna Norweska



model 6.1



model 6.2



model 6.3



model 6.4



model 6.5



model 7.1



model 7.2



model 7.3



model 7.4



model 7.5



KOLORYSTYKA

Okleina Portadecor ★★★★★☆



* do wyczerpania zapasów

Okleina Portasynchro 3D ★★★★★☆



Okleina Portadur ★★★★★☆

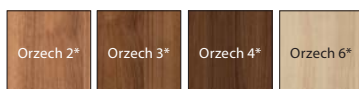

* do wyczerpania zapasów w usłojeniu poziomo-pionowym

Okleina Portaperfect 3D ★★★★★☆



CENNIK NETTO | BRUTTO PLN (zwróć uwagę na DOPLĄTY)

MODELE	pełne, szyba „chinchilla”	szyba matowa
Portadecor, Portasynchro 3D		
6.1, 6.3, 7.1, 7.3	529 650,67	–
6.2, 6.4, 6.5, 7.2, 7.4, 7.5	529 650,67	579 712,17
Portadur		
6.1, 6.3, 7.1, 7.3	579 712,17	–
6.2, 6.4, 6.5, 7.2, 7.4, 7.5	579 712,17	629 773,67
Portaperfect 3D		
6.1, 6.3, 7.1, 7.3	599 736,77	–
6.2, 6.4, 6.5, 7.2, 7.4, 7.5	599 736,77	649 798,27



ramka z szybą



ramka z plynica

KONSTRUKCJA SKRZYDŁA

Wypełnienie stanowi płyta wiórowa pełna. Całość obłożona jest płytą HDF.

AKCESORIA W CENIE SKRZYDŁA

- Zamek: na klucz zwykły, z blokadą łazienkową lub dostosowany pod wkładkę patentową
- Dwa zawiasy czopowe standard lub trzy zawiasy w skrzydle o wymiarze „100” oraz w okleinie Portadur, dostępny także pakiet PRIME, *patrz Dopłaty*
- Szyba – wzór: „chinchilla”
- Przygotowanie do skrótu maksymalnie 60 mm
- Pochwył okrągły (do drzwi przesuwnych)

OŚCIEŻNICE

Rekomendowane ościeżnice przylgowe:

- Porta SYSTEM str. 154
- MINIMAX str. 152

Rekomendowane ościeżnice bezprzylgowe:

- Porta SYSTEM ELEGANCE str. 156
- LEVEL str. 158

UWAGI

- Aprobata Techniczna AT-15-3691/2012, ITB Warszawa.
- Kratka i tuleje wentylacyjne 2 rzędy dostępne tylko dla modeli 6.5, 7.5.
- **Rozmiar „100” występuje wyłącznie w usłojeniu pionowym.**
- Możliwość dowolnego zestawienia wymiarów skrzydeł w drzwiach podwójnych. Przy drzwiach podwójnych bezprzylgowych należy zamawiać skrzydło czynne i bierne.
- Skrzydło podwójne niedostępne z zamkiem magnetycznym.

DOPLĄTY

- rozmiar „100” 50 | **61,50**
- kratka, tuleje wentylacyjne lub podcięcie wentylacyjne 29 | **35,67**
- zawiasy PRIME (dotyczy dedykowanych ościeżnic) 20 | **24,60**
- zamek PRIME z czolem połysk (srebrny lub złoty) 10 | **12,30**
- trzeci zawias 3D (dopłata do ceny ościeżnicy) 66 | **81,18**
- zamek magnetyczny 45 | **55,35**
- zamek hakowy z pochwyłami bocznymi (drzwi przesuwne) 151 | **185,73**
- nakładki na zawiasy standard (komplet na jedną sztukę) 4,66 | **5,73**
- szyba matowa hartowana 50 | **61,50**
- klamka z szyldem (str. 180)

Porta FOCUS

od 209,- | **257,07**

cena skrzydła netto | brutto (PLN)



Porta FOCUS 4.A szyba matowa, Orzech Bielony



Porta FOCUS 4.B, szyba matowa, Orzech Bielony



model 1.B



model 1.C



model 1.D



model 2.0
szyba matowa



model 2.0
szyba „drabinka”



model 2.0
szyba
„kwadraciki”



model 2.0
szyba „falka”



model 2.0
szyba „kratka”
matowa



model 2.0
szyba „zebra”
matowa



model 4.A



model 4.B



KOLORYSTYKA

Okleina Portadecor ★★★★★☆



* do wyczerpania zapasów

Okleina Portasynchro 3D ★★★★★☆

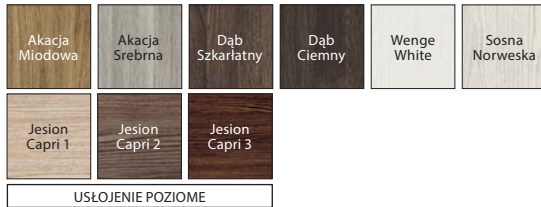

USŁOJENIE POZIOME

Okleina Portaperfect 3D ★★★★★☆

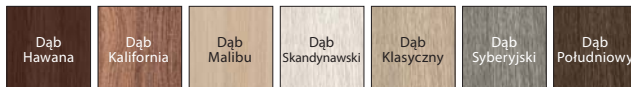

CENNIK NETTO | BRUTTO PLN (zwróć uwagę na DOPLĄTY)

MODELE	Portadecor, Portasynchro 3D	Portaperfect 3D
1.B - 1.D	209 257,07	-
2.0	499 613,77	569 699,87
4.A	459 564,57	529 650,67
4.B	559 687,57	629 773,60



frezowanie
- model 1.D



łączenie z szybą „na okrągło”
- model 2.0



łączenie z szybą „na kant”
- modele z grupy 4

KONSTRUKCJA SKRZYDŁA

Wypełnienie stanowi „plaster miodu” lub płyta wiórowa otworowa wzmocniona wewnętrznym ramiakiem ze sklejki (opcja za dopłatą). Całość obłożona jest płytą HDF. Wzory przeszklone z szybą matową hartowaną o grubości 8 mm, która stanowi element konstrukcyjny skrzydła.

AKCESORIA W CENIE SKRZYDŁA

- Dwa zawiasy czopowe standard, dostępny także pakiet PRIME, *patrz Dopłaty*
- Trzy zawiasy w skrzydle o wymiarze „100” lub „110”
- Zamek: na klucz zwykły, z blokadą łazienkową, dostosowany pod wkładkę patentową
- Szyba hartowana (Model gr. 2): matowa, „kratka” przezroczysta, „zebra” przezroczysta
- Szyba hartowana (Model gr. 4): matowa
- Pochwyty okrągły (do drzwi przesuwnych)

OŚCIEŻNICE

Rekomendowane ościeżnice przylgowe:

- Porta SYSTEM str. 154
- MINIMAX str. 152

Rekomendowane ościeżnice bezprzylgowe:

- Porta SYSTEM ELEGANCE str. 156
- LEVEL str. 158

UWAGI

- Aprobata Techniczna AT-15-3691/2012, ITB Warszawa.
- **Kratka, podcięcie wentylacyjne i przygotowanie do skrótu dostępne tylko w skrzydłach pełnych grupy 1.**

- Wypełnienie płyta otworowa i płyta pełna zawiera przygotowanie do skrótu w standardzie.
- Rozmiar „110” dostępny tylko z wypełnieniem płyta wiórowa.
- Możliwość dowolnego zestawienia wymiarów skrzydeł w drzwiach podwójnych. Przy drzwiach podwójnych bezprzylgowych należy zamawiać skrzydło czynne i bierne.
- Modele z grupy 4 wykonane „na kant”.
- Model 4.B dostępny jedynie z wypełnieniem płyta wiórowa otworowa bez dodatkowej dopłaty.
- Rozmiar „110” niedostępny dla modeli z grupy 4.
- **Stały wymiar szyb, tylko modele z grupy 2, model 4.A.**
- Skrzydło podwójne niedostępne z zamkiem magnetycznym.

DOPLĄTY

- rozmiar „100”, „110” 50 | **61,50**
- Szyba hartowana (Model gr. 2): „kratka” matowa, „zebra” matowa, „drabinka”, „kwadraciki”, „fala” 25 | **30,75**
- Szyba hartowana (Model 4. B): „drabinka”, „zebra” matowa 50 | **61,50**
- wypełnienie płytą wiórową otworową 80 | **98,40**
- kratka, tuleje wentylacyjne lub podcięcie wentylacyjne 29 | **35,67**
- zawiasy PRIME (dotyczy dedykowanych ościeżnic) 20 | **24,60**
- zamek PRIME z czołem połysk (srebrny lub złoty) 10 | **12,30**
- trzeci zawias 3D (dopłata do ceny ościeżnicy) 66 | **81,18**
- zamek magnetyczny 45 | **55,35**
- przygotowanie do skrótu (maksymalnie 60 mm) 26 | **31,98**
- zamek hakowy z pochwytyami bocznymi (drzwi przesuwne) 151 | **185,73**
- nakładki na zawiasy standard (komplet na jedną sztukę) 4,66 | **5,73**
- klamka z szyldem (str. 180)

Porta LEVEL

od 249,- | **306,27**

cena skrzydła netto | brutto (PLN)



Porta LEVEL B.1, Jesion Capri 3 z dedykowaną ościeżnicą LEVEL z panelem 100 cm



Porta LEVEL B.2, Jesion Capri 3
Ościeżnica LEVEL z panelem 20 cm



model A.0
Ościeżnica
z panelem 20 cm



model A.1
Ościeżnica
z panelem 20 cm



model A.2
Ościeżnica
z panelem 20 cm



model A.3
Ościeżnica
z panelem 20 cm



model B.1
Ościeżnica
z panelem 20 cm



model B.2
Ościeżnica
z panelem 20 cm

Zobacz detale www.porta.com.pl/dm/portalevel.pdf

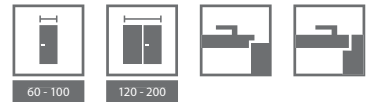

KOLORYSTYKA

Okleina Portasynchro 3D ★★☆☆☆☆



Skrzydła Porta LEVEL posiadają dedykowaną ościeżnicę LEVEL, patrz str. 166

CENNIK NETTO | BRUTTO PLN (zwróć uwagę na DOPLĄTY)

MODELE	Portasynchro 3D
A.0	249 306,27
A.1 – B.2	399 490,77



Zobacz nową kolekcję Porta LEVEL:
www.porta.com.pl/dm/portalevel.wmv

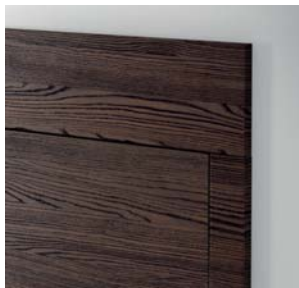

dedykowana ościeżnica LEVEL



obrzeże ABS
wysoka odporność



poziome usłojenie



intarsje srebrne

KONSTRUKCJA SKRZYDŁA

Wypełnienie „plaster miodu” lub płyta wiórowa otworowa w ramie z materiałów drewnopochodnych wzmocniona wewnętrznym ramiakiem ze sklejki. Całość obłożona jest płytą HDF. Pionowa krawędź zabezpieczona ABS.

AKCESORIA W CENIE SKRZYDŁA

- Dwa zawiasy czopowe standard, dostępny także pakiet PRIME, patrz Dopląty
- Trzy zawiasy w skrzydle o wymiarze „100”
- Zamek: na klucz zwykły, z blokadą łazienkową lub dostosowany pod wkładkę patentową

OŚCIEŻNICE

Rekomendowane ościeżnice przylgowe:

- Porta SYSTEM str. 154
- MINIMAX str. 152

Rekomendowane ościeżnice bezprzylgowe:

- Porta SYSTEM ELEGANCE str. 156
- LEVEL str. 158

UWAGI

- Aprobata Techniczna AT-15-3691/2012, ITB Warszawa.
- Wypełnienie płytą otworową i płytą pełną zawiera przygotowanie skrótów w standardzie.
- Możliwość dowolnego zestawienia wymiarów skrzydeł w drzwiach podwójnych.
- Skrzydło podwójne niedostępne z zamkiem magnetycznym.

DOPLĄTY

- rozmiar „100” 50 | **61,50**
- wypełnienie płytą wiórową otworową 80 | **98,40**
- tuleje wentylacyjne lub podcięcie wentylacyjne 29 | **35,67**
- zawiasy PRIME (dotyczy dedykowanych ościeżnic) 20 | **24,60**
- zamek PRIME z czolem połysk (srebrny lub złoty) 10 | **12,30**
- trzeci zawias 3D (doplata do ceny ościeżnicy) 66 | **81,18**
- zamek magnetyczny 45 | **55,35**
- przygotowanie do skrótów (maksymalnie 60 mm) 26 | **31,98**
- nakładki na zawiasy standard (komplet na jedną sztukę) 4,66 | **5,73**
- **cena detaliczna skrzydła czynnego / biernego (wypełnienie tylko z płytą otworową)** 409 | **503,07**
- klamka z szyldem (str. 180)

Porta LINE

od 369,- | **453,87**

cena skrzydła netto | brutto (PLN)



Porta LINE G.1, Beton Ciemny (panele wykonanie Porta KONTRAKT, patrz str. 208)



Porta LINE H.1, Beton Ciemny

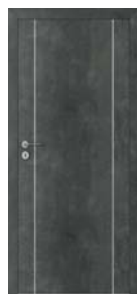

model A.1

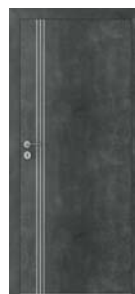

model B.1



model C.1



model D.1

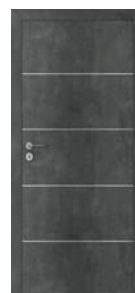

model E.1

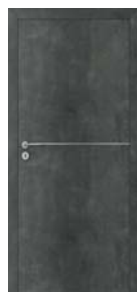

model F.1

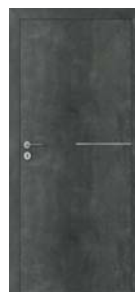

model G.1



model H.1



60 - 110

120 - 200

KOLORYSTYKA

Okleina Portadecor ★★★★★☆



* do wyczerpania zapasów

Okleina Portasynchro 3D ★★★★★☆



USŁOJENIE PIONOWE

USŁOJENIE POZIOME

Okleina Portadur ★★★★★☆

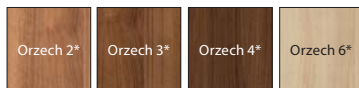

* do wyczerpania zapasów w usłojeniu poziomo-pionowym

Okleina Portaperfect 3D ★★★★★☆



Okleina CPL HQ 0,2 ★★★★★☆

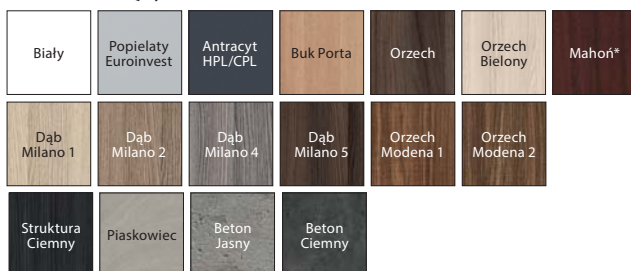

* do wyczerpania zapasów

CENNIK NETTO | BRUTTO PLN (zwróć uwagę na DOPLĄTY)

MODELE	Portadecor, Portasynchro 3D	Portadur	CPL HQ, Portaperfect 3D
A.1 – H.1	369 453,87	419 515,37	439 539,97



intarsje srebrne

KONSTRUKCJA SKRZYDŁA

Wypełnienie stanowi „plaster miodu” lub płyta wiórowa otworowa wzmocniona wewnętrznym ramiakiem ze sklejki. Całość obłożona jest płytą HDF. Skrzydła uzupełnione są aluminiowymi intarsjami w kolorze srebrnym lub złotym o szerokości 6 mm. W wykonaniu CPL HQ boki skrzydła pokryte są taśmą brzegową ABS.

AKCESORIA W CENIE SKRZYDŁA

- Dwa zawiasy czopowe standard, dostępny także pakiet PRIME, *patrz Dopłaty*
- Trzy zawiasy w skrzydle o wymiarze „100” oraz we wszystkich rozmiarach w okleinie Portadur
- Zamek: na klucz zwykły, z blokadą łazienkową lub dostosowany pod wkładkę patentową
- Pochwyty okrągły (do drzwi przesuwnych)

OŚCIEŻNICE

Rekomendowane ościeżnice przylgowe:

- Porta SYSTEM str. 154
- MINIMAX str. 152

Rekomendowane ościeżnice bezprzylgowe:

- Porta SYSTEM ELEGANCE str. 156
- LEVEL str. 158

UWAGI

- Aprobata Techniczna AT-15-3691/2012, ITB Warszawa.
- Tuleje wentylacyjne niedostępne dla modelu D.1.
- Przygotowanie do skrótu za dopłatą dotyczy skrzydeł z wypełnieniem „plaster miodu”.
- Wypełnienie płyta otworowa i płyta pełna zawiera przygotowanie do skrótu w standardzie.
- Rozmiar „110” dostępny tylko z wypełnieniem płyta wiórowa otworowa.
- Możliwość dowolnego zestawienia wymiarów skrzydeł w drzwiach podwójnych. Przy drzwiach podwójnych bezprzylgowych należy zamawiać skrzydło czynne i bierne.
- Skrzydło podwójne niedostępne z zamkiem magnetycznym.

DOPLĄTY

- rozmiar „100”, „110” 50 | **61,50**
- wypełnienie płytą wiórową otworową 80 | **98,40**
- kolory w okleinie CPL 0,2 mm – GRUPA II 50 | **61,50**
- tuleje wentylacyjne lub podcięcie wentylacyjne 29 | **35,67**
- zawiasy PRIME (dotyczy dedykowanych ościeżnic) 20 | **24,60**
- zamek PRIME z czołem połysk (srebrny lub złoty) 10 | **12,30**
- trzeci zawias 3D (dopłata do ceny ościeżnicy) 66 | **81,18**
- zamek magnetyczny 45 | **55,35**
- **PROMOCJA** – w drzwiach w pokryciu CPL – pakiet PRIME 0 zł
- przygotowanie do skrótu (maksymalnie 60 mm) 26 | **31,98**
- zamek hakowy z pochwytyami bocznymi (drzwi przesuwne) 151 | **185,73**
- nakładki na zawiasy standard (komplet na jedną sztukę) 4,66 | **5,73**
- klamka z szyldem (str. 180)

Porta CPL

od 294,- | **361,62**

cena skrzydła netto | brutto (PLN)



Porta CPL 1.1, Dąb Milano 1



Porta CPL 1.1, Dąb Milano 1



model 1.1



model 1.2



model 1.3



model 1.4



model 5.1



model 5.2



model 5.3



model 5.4



model 5.5



PROJEKT



60 - 110



90 - 200



KOLORYSTYKA

Okleina CPL HQ 0,2 ★★★★★☆, CPL HQ 0,7 ★★★★★★

GRUPA I	Biały	Popielaty Euroinvest	Antracyt HPL/CPL	Buk Porta	Orzech	Orzech Bielony	Mahoń*
	Dąb Milano 1	Dąb Milano 2	Dąb Milano 4	Dąb Milano 5	Orzech Modena 1	Orzech Modena 2	
GRUPA II	Struktura Biały**	Struktura Ciemny	Piaskowiec	Beton Jasny	Beton Ciemny		

* do wyczerpania zapasów

** dostępny wyłącznie ościeżnicą metalową



Sprawdź możliwości realizacji innych modeli w Porta KONTRAKT, patrz str. 208.

CENNIK NETTO | BRUTTO PLN (zwróć uwagę na DOPLĄTY)

MODELE	CPL HQ 0,2 pełne, szyba „chinchilla”	CPL HQ 0,7 pełne, szyba „chinchilla”	CPL HQ 0,2 szyba matowa lub „kratka” przezroczysta	CPL HQ 0,7 szyba matowa lub „kratka” przezroczysta
1.1	294 361,62	404 496,92	–	–
1.2	354 435,42	464 570,72	374 460,02	484 595,32
1.3	374 460,02	484 595,32	444 546,12	554 681,42
1.4	434 533,82	544 669,12	504 619,92	614 755,22
5.1	599 736,77	–	–	–
5.2	599 736,77	–	629 773,67	–
5.3	599 736,77	–	649 798,27	–
5.4	599 736,77	–	679 835,17	–
5.5	599 736,77	–	699 859,77	–

Porta CPL



ramka z szybą



ramka z płyciną

KONSTRUKCJA SKRZYDŁA

Grupa 1 – „plaster miodu” lub płyta wiórowa otworowa wzmocniona wewnętrznym ramiakiem ze sklejki (opcja za dopłatą), grupa grupa 5 oraz model 1.4 – płyta wiórowa pełna. Całość obłożona jest płytą HDF. Boki skrzydła pokryte są taśmą brzegową ABS.

AKCESORIA W CENIE SKRZYDŁA

- Zamek: na klucz zwykły, z blokadą łazienkową lub dostosowany pod wkładkę patentową
- Dwa zawiasy czopowe standard lub PRIME
- Trzy zawiasy (w skrzydle o wymiarze „100” i „110”)
- Szyba – wzory: „chinchilla”, matowa hartowana lub „kratka” przezroczysta
- Przygotowanie do skrótu (maks. 60 mm) (tylko grupa 5)
- Pochwył okrągły (do drzwi przesuwnych)

OŚCIEŻNICE

Rekomendowane ościeżnice przylgowe:

- Porta SYSTEM str. 154
- MINIMAX str. 152

Rekomendowane ościeżnice bezprzylgowe:

- Porta SYSTEM ELEGANCE str. 156

UWAGI

- Aprobata Techniczna AT-15-3691/2012, ITB Warszawa.
- Wypełnienie płyta otworowa i płyta pełna zawiera przygotowanie do skrótu w standardzie.
- Rozmiar „110” dostępny tylko z wypełnieniem płytą wiórową. Rozmiary przeszkleń – jak w „100”.

- Rozmiar „100” niedostępny dla modelu 1.4.
- **Przy wybraniu zawiasu PRIME skrzydło nie jest wyposażone w część zawiasową.**
- Możliwość dowolnego zestawienia wymiarów skrzydeł w drzwiach podwójnych.
- Skrzydło bierne (standardowe) dostępne w rozmiarach „60” do „100”.
- Skrzydło bierne (dostawka) w rozmiarach „30”, „40”, „50” tylko w wersji pełnej. Przy drzwiach podwójnych bezprzylgowych należy zamawiać skrzydło czynne i bierne.
- Możliwość realizacji innych modeli poprzez Porta KONTRAKT str. 208.
- Skrzydło podwójne niedostępne z zamkiem magnetycznym.
- **Rozmiar „80” i „90” w normie inwestycyjnej (światło przejścia 800, 900 mm) dostępny jako standard – bez dopłaty.**

DOPLĄTY

- rozmiar „100”, „110” 50 | **61,50**
- wypełnienie płytą wiórową otworową 80 | **98,40**
- kolory w okleinie CPL 0,2 mm i 0,7 mm – GRUPA II 50 | **61,50**
- szyby „kratka” matowa – dopłata do wersji z szybą matową 25 | **30,75**
- **PROMOCJA** – w drzwiach w pokryciu CPL – pakiet PRIME 0 zł
- trzeci zawias 3D (dopłata do ceny ościeżnicy) 66 | **81,18**
- kratka (tylko grupa 1), tuleje wentylacyjne lub podcięcie wentylacyjne 29 | **35,67**
- zamek magnetyczny 45 | **55,35**
- przygotowanie do skrótu (maksymalnie 60 mm) (grupa 1) 26 | **31,98**
- bulaj – ze stali nierdzewnej (model 1.1) 401 | **493,23**
- zamek hakowy z pochwyłami bocznymi (drzwi przesuwne) 151 | **185,73**
- nakładki na zawiasy standard (komplet na jedną sztukę) 4,66 | **5,73**
- klamka z szyldem (str. 180)

Porta RESIST

od 404,- | **496,92**

cena skrzydła netto | brutto (PLN)



POLECAMY

Struktura i rodzaj wykończenia Gładstone charakteryzuje się autentycznym wyglądem, przypominającym naturalne, surowe drewno.

Porta RESIST 1.1, Dąb Brązowy

usłojenie pionowe:



Porta RESIST 7.1, Dąb Brązowy



model 1.1



model 1.2



model 1.3



model 1.4

usłojenie poziome:



model 7.1



model 7.2



model 7.3



model 7.4

usłojenie pionowe lub poziome:



model B.1*



model E.1*



model H.1*



model 4.A



model 4.B

usłojenie pionowe:

* usłojenie zgodne z kierunkiem intarsji



PROJEKT



60 - 110



90 - 200



KOLORYSTYKA

Gladstone ★★★★★



K Sprawdź możliwości realizacji innych modeli w Porta KONTRAKT, patrz str. 208.

Gladstone



EXTREME

Klasa, której parametry stanowią ochronę dla intensywnego użytkowania drzwi wykończonych tym rodzajem pokrycia. Przeznaczona jest do miejsc o dużym natężeniu ruchu, wszędzie tam, gdzie dziennie przechodzą setki ludzi.

CENNIK NETTO | BRUTTO PLN (zwróć uwagę na DOPLĄTY)

MODELE	Gladstone (ukł. pionowy)	MODELE	Gladstone (ukł. poziomy)	MODELE	Gladstone
1.1	514 632,22	7.1	404 496,92	4.A	749 921,27
1.2	574 706,02	7.2	464 570,72	4.B	849 1044,27
1.3	594 730,62	7.3	484 595,32	E.1	549 675,27
1.4	654 804,42	7.4	544 669,12	B.1, H.1	659 810,57

Porta RESIST

PRZYKŁADOWE PRZEZNACZENIE DRZWI PORTA RESIST:

- Biura
- Hotele i pensjonaty
- Budynki użyteczności publicznej
- Budynki mieszkalne

POLECAMY!

POWIERZCHNIA SKRZYDŁA POKRYTA WYSOKO SKOMPRESOWANĄ PŁYTĄ Z BARDZO DROBNĄ STRUKTURĄ WŁÓKIEN. DZIĘKI SWOJEJ DUŻEJ GĘSTOŚCI GWARANTUJE WYSOKĄ ODPORNOŚĆ NA UDERZENIA, ŚCIERANIE I ZARYSOWANIA



struktura synchroniczna Gladstone podkreślająca naturalną surowość drewna

KONSTRUKCJA SKRZYDŁA

Wypełnienie stanowi „plaster miodu” lub płyta wiórowa otworowa wzmocniona wewnętrznym ramiakiem ze sklejki (opcja za dopłatą), modele 1.4, 7.4 – płyta wiórowa pełna, 4.B – płyta wiórowa otworowa. Całość obłożona jest płytą HDF. Boki skrzydła pokryte są taśmą brzegową ABS. Modele z intarsjami uzupełnione są aluminiowymi wstawkami w kolorze srebrnym o szerokości 6 mm. Skrzydła 4.A, 4.B wyposażone są w szybę hartowaną o grubości 8 mm, która stanowi element konstrukcyjny skrzydła.

AKCESORIA W CENIE SKRZYDŁA

- Dwa lub trzy zawiasy czopowe standard, dostępny także pakiet PRIME, patrz Dopłaty
- Trzy zawiasy w skrzydle o wymiarze „100” lub „110”
- Zamek: na klucz zwykły, z blokadą łazienkową, dostosowany pod wkładkę patentową
- Szyba – modele gr. 1 i 7 wzory: „chinchilla”, „kratka” przezroczysta, matowa hartowana; modele gr. 4: szyba matowa hartowana 8 mm
- Pochwyty okrągły (do drzwi przesuwnych)

OŚCIEŻNICE

Rekomendowane ościeżnice przylgowe:

- Porta SYSTEM str. 154
- MINIMAX str. 152

Rekomendowane ościeżnice bezprzylgowe:

- Porta SYSTEM ELEGANCE str. 156

UWAGI

- Aprobata Techniczna AT-15-3691/2012, ITB Warszawa.
- Przy wybraniu zawiasu PRIME skrzydło nie jest wyposażone w część zawiasową.

- Kratka, podcięcie wentylacyjne i przygotowanie do skrótu niedostępne dla modeli gr. 4.
- Wypełnienie płytą otworową i płyta pełna zawiera przygotowanie do skrótu w standardzie.
- Rozmiar „100” niedostępny dla modelu 1.4, 7.4.
- Rozmiar „110” dostępny tylko w wypełnieniu płytą wiórową. Rozmiary przeszkleń – jak w rozmiarze „100”.
- Rozmiar „110” niedostępny dla modeli z gr. 4.
- Stały wymiar szyb w modelu 4.A.
- Skrzydło podwójne niedostępne z zamkiem magnetycznym.
- Możliwość dowolnego zestawienia wymiarów skrzydeł w drzwiach podwójnych. Przy drzwiach podwójnych bezprzylgowych należy zamawiać skrzydło czynne i bierne.
- Rozmiar „80” i „90” w normie inwestycyjnej (światło przejścia 800, 900 mm) dostępny jak standard (dotyczy modeli gr. 1 i 7) – bez dopłaty.

DOPLĄTY

- rozmiar „100”, „110” 50 | **61,50**
- wypełnienie płytą wiórową otworową 80 | **98,40**
- szyby „kratka” matowa – dopłata do wersji z szybą matową 25 | **30,75**
- **PROMOCJA** – pakiet PRIME 0 zł
- trzeci zawias 3D (dopłata do ceny ościeżnicy) 66 | **81,18**
- kratka (tylko grupa 1 i 7), tuleje wentylacyjne lub podcięcie wentylacyjne 29 | **35,67**
- zamek magnetyczny 45 | **55,35**
- przygotowanie do skrótu (maksymalnie 60 mm) (grupa 1) 26 | **31,98**
- bułaj – ze stali nierdzewnej (model 1.1) 401 | **493,23**
- zamek hakowy z pochwytnymi bocznymi (drzwi przesuwne) 151 | **185,73**
- nakładki na zawiasy standard (komplet na jedną sztukę) 4,66 | **5,73**
- klamka z szyldem (str. 180)



DRZWI WEWNĄTRZLOKALOWE W NATURALNEJ OKLEINIE

LINIA KLASYCZNA

MALAGA, MADRYT
CORDOBA, TOLEDO

LINIA NOWOCZESNA

Natura TREND
Natura KONCEPT
Natura SPACE

LINIA INWESTYCYJNA

Natura CLASSIC
Natura LINE
Natura IMPRESS



Okleiny naturalne odzwierciedlają w sobie piękno w każdym jego aspekcie. W połączeniu z naturalną kolorystyką powstają formy nowoczesne i z temperamentem. Nieustannie pracujemy nad jakością produktów w okleinie naturalnej oraz wprowadzeniem nowych wzorów i kolorów, które sprostają oczekiwaniom najbardziej wymagających klientów. Mamy nadzieję, że wprowadzone nowe rodzaje i kolory dostępne dla produktów w okleinie naturalnej zachęcą Państwa do zapoznania się z aktualną ofertą marki Porta.



MALAGA, MADRYT

od 1039,- | **1277,97**

cena skrzydła netto | brutto (PLN)



LINIA KLASYCZNA

MALAGA A.0, Dąb Winchester, układ okleiny – kwiat



MALAGA A.0, Dąb Winchester, układ okleiny – kwiat



MALAGA A.0



MALAGA A.1



MALAGA B.0



MALAGA B.1



MALAGA B.2



MALAGA B.3



MADRYT
pełne



MADRYT
małe okienko



MADRYT
szpros



MADRYT
duży szpros





RAMIAKOWE



RAL



60-100



120-200



KOLORYSTYKA

Okleina Naturalna Dąb ★★★★★☆☆



Okleina Naturalna Dąb Satin ★★★★★☆☆

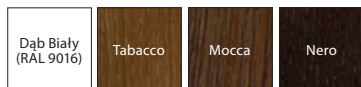

NOWOŚĆ



Dostosuj kolor do indywidualnych potrzeb i złóż zapytanie przez Portę KONTRAKT. Szczegóły dot. zamówień niestandardowych, patrz str. 208.

Specyfiką okleiny naturalnej jest możliwość wystąpienia różnic w usłojeniu i wybarwieniu. Różnice te nie mogą być podstawą uznania reklamacji

CENNIK NETTO | BRUTTO PLN (zwróć uwagę na DOPLĄTY)

MALAGA	okl. Naturalna Dąb	okl. Naturalna Dąb Satin
A.0, B.0	1039 1277,97	1089 1339,47
A.1, B.1	1069 1314,87	1119 1376,37
B.2	1099 1351,77	1149 1413,27
B.3	1129 1388,67	1179 1450,17
MADRYT	okl. Naturalna Dąb	okl. Naturalna Dąb Satin
pełne	1039 1277,97	1089 1339,47
małe okienko	1069 1314,87	1119 1376,37
szpros	1099 1351,77	1149 1413,27
duży szpros	1129 1388,67	1179 1450,17

MALAGA, MADRYT



MADRYT
ozdobny ramiak profilowany



MADRYT
panel profilowany



MALAGA
klasyczny panel profilowany

KONSTRUKCJA SKRZYDŁA

Konstrukcja wykonana z klejonej drewna iglastego i płyty MDF. Całość pokryta jest okleiną naturalną. Dzięki zastosowanej technologii, skrzydło charakteryzuje się wysoką odpornością na odkształcenia. Wykończenie lakierem półmat.

AKCESORIA W CENIE SKRZYDŁA

- Zamek z czołem srebrnym lub złotym (połysk): na klucz zwykły, z blokadą łazienkową lub dostosowany pod wkładkę patentową
- Szyba – wzory: „chinchilla” lub matowa hartowana
- Przygotowanie do skrótu, maksymalnie 60 mm. Skrzydło ze szczeliną wentylacyjną – skrótu do 40 mm.
- Pochwyty okrągły (do drzwi przesuwanych) srebrnym lub złotym (połysk i mat)
- Uszczelka mocująca szybę

OŚCIEŻNICE

Rekomendowane ościeżnice przylgowe:

- Porta SYSTEM str. 154
- MINIMAX str. 152

Rekomendowane ościeżnice bezprzylgowe:

- Porta SYSTEM ELEGANCE str. 156
- LEVEL str. 158

UWAGI

- Aprobata Techniczna AT-15-6515/2009, ITB Warszawa.
- Drzwi przylgowe wyposażone w 3 zawiasy typu PRIME, bezprzylgowe w 2 zawiasy 3D – zawiasy pakowane z ościeżnicą.
- **Skrzydła dostępne również w wersji nielakierowanej w cenie produktu standardowego.**
- Tuleje wentylacyjne dostępne w kolorze srebrnym lub złotym 1 rzęd.
- Możliwość dowolnego zestawienia wymiarów skrzydeł w drzwiach podwójnych. Przy drzwiach podwójnych bezprzylgowych należy zamawiać skrzydło czynne i bierne.
- Skrzydło podwójne niedostępne z zamkiem magnetycznym.

DOPLĄTY

- rozmiar „100” 50 | **61,50**
- podcięcie szczelina lub tuleje wentylacyjne 29 | **35,67**
- listwa przymykowa do drzwi dwuskrzydłowych 49 | **60,27**
- trzeci zawias 3D (dopłata do ceny ościeżnicy) 66 | **81,18**
- zamek magnetyczny 45 | **55,35**
- zamek hakowy z pochwyty bocznymi (drzwi przesuwne) 151 | **185,73**
- pokrycie okleiną Nat. Dąb Satin Biały 250 | **307,50**
- klamka z szyldem (str. 180)



CORDOBA, TOLEDO

od 1039,- | **1277,97**

cena skrzydła netto | brutto (PLN)



LINIA KLASYCZNA

CORDOBA duży szpros, dostawka K, Tabacco



CORDOBA pełne, Tabacco



CORDOBA pełne



CORDOBA małe okienko



CORDOBA szpros



CORDOBA duży szpros



dostawka A



dostawka K



TOLEDO pełne



TOLEDO model 1



TOLEDO model 2



TOLEDO model 3



TOLEDO model 4



TOLEDO model 5



dostawka H



dostawka C





RAMIAKOWE



RAL



60 - 100



120 - 200



KOLORYSTYKA

Okleina Naturalna Dąb ★★★★★☆



Dąb 1

Okleina Naturalna Dąb Satin ★★★★★☆

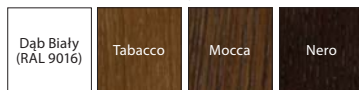
Dąb Biały
(RAL 9016)

Tabacco

Mocca

Nero

NOWOŚĆ



NOWY

Dąb
Jasny

NOWY

Dąb
Winchester

NOWY

Dąb
Brunatny

Dostosuj kolor do indywidualnych potrzeb i złóż zapytanie przez Portę KONTRAKT. Szczegóły dot. zamówień niestandardowych, patrz str. 208.

Specyfiką okleiny naturalnej jest możliwość wystąpienia różnic w usłojeniu i wybarwieniu. Różnice te nie mogą być podstawą uznania reklamacji.

CENNIK NETTO | BRUTTO PLN (zwróć uwagę na DOPLĄTY)

CORDOBA	okl. Naturalna Dąb	okl. Naturalna Dąb Satin
pełne	1039 1277,97	1089 1339,47
małe okienko	1069 1314,87	1119 1376,37
szpros	1099 1351,77	1149 1413,27
duży szpros	1129 1388,67	1179 1450,17
dostawka A, B, K	799 982,77	834 1025,82
TOLEDO	okl. Naturalna Dąb	okl. Naturalna Dąb Satin
pełne	1039 1277,97	1089 1339,47
model 1	1059 1302,57	1109 1364,07
model 2	1079 1327,17	1129 1388,67
model 3	1099 1351,77	1149 1413,27
model 4	1119 1376,37	1169 1437,87
model 5	1129 1388,67	1179 1450,17
dostawka C - H	799 982,77	834 1025,82

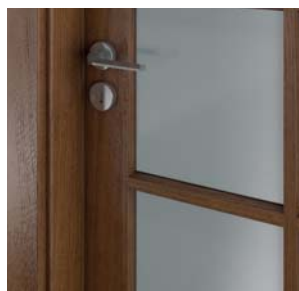
CORDOBA,
TOLEDO

CORDOBA
minimalistyczny ramiak 20°



CORDOBA
prosty profil płyciny



TOLEDO
minimalistyczny ramiak 20°

KONSTRUKCJA SKRZYDŁA

Konstrukcja wykonana z klejonej drewna iglastego i płyty MDF. Całość pokryta jest okleiną naturalną. Dzięki zastosowanej technologii, skrzydło charakteryzuje się wysoką odpornością na odkształcenia. Wykończenie lakierem półmat. Ramiaki skrzydła Cordoba i Toledo profilowane pod kątem 20°.

AKCESORIA W CENIE SKRZYDŁA

- Zamek z czołem srebrny polysk lub złoty polysk: na klucz zwykły, z blokadą łazienkową lub dostosowany pod wkładkę patentową
- Szyba – wzory: „chinchilla” lub matowa hartowana
- Przygotowanie do skrótu, maksymalnie 60 mm. Skrzydło ze szczeliną wentylacyjną – skróć do 40 mm.
- Pochwyty okrągłe (do drzwi przesuwnych)
- Uszczelka mocująca szybę

OŚCIEŻNICE

Rekomendowane ościeżnice przylgowe:

- Porta SYSTEM str. 154
- MINIMAX str. 152

Rekomendowane ościeżnice bezprzylgowe:

- Porta SYSTEM ELEGANCE str. 156
- LEVEL str. 158

UWAGI

- Aprobata Techniczna AT-15-6515/2009, ITB Warszawa.
- Drzwi przylgowe wyposażone w 3 zawiasy typu PRIME, bezprzylgowe w 2 zawiasy 3D – zawiasy pakowane z ościeżnicą.
- **Skrzydła dostępne również w wersji nielakierowanej** w cenie produktu standardowego.
- Tuleje wentylacyjne dostępne w kolorze srebrnym lub złotym 1 rzęd.
- Możliwość dowolnego zestawienia wymiarów skrzydeł w drzwiach podwójnych. Przy drzwiach podwójnych bezprzylgowych należy zamawiać skrzydło czynne i bierne.
- Skrzydło podwójne niedostępne z zamkiem magnetycznym.

DOPLĄTY

- rozmiar „100” 50 | **61,50**
- podcięcie, szczelina lub tuleje wentylacyjne 29 | **35,67**
- zamek hakowy z pochwytyami bocznymi (drzwi przesuwne) 151 | **185,73**
- trzeci zawias 3D (dopłata do ceny ościeżnicy) 66 | **81,18**
- zamek magnetyczny 45 | **55,35**
-  listwa przymykowa do drzwi dwuskrzydłowych 49 | **60,27**
- pokrycie okleiną Nat. Dąb Satin Biały 250 | **307,50**
(str. 180)
- klamka z szyldem





Natura TREND

od 879,- | **1081,17**

cena skrzydła netto | brutto (PLN)



LINIA NOWOCZESNA

Natura TREND A.0, Dąb Brunatny



Natura TREND B.0, Dąb Brunatny



model A.0



model A.4



model B.0



model B.1



model B.2



model B.3

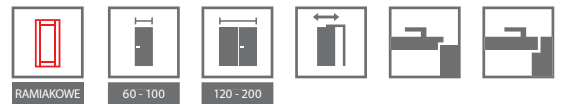

KOLORYSTYKA

Okleina Naturalna Select ★★★★★☆

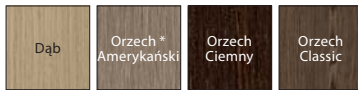

* do wyczerpania zapasów

Okleina Naturalna Dąb ★★★★★☆



Okleina Naturalna Dąb Satin ★★★★★☆

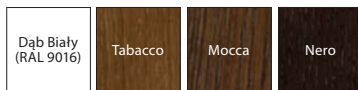

NOWOŚĆ



CENNIK NETTO | BRUTTO PLN (zwróć uwagę na DOPLĄTY)

MODELE	okl. Naturalna Select	okl. Naturalna Dąb	okl. Naturalna Dąb Satin
A.0, A.4	944 1161,12	994 1222,62	1044 1284,12
B.0 – B.3	879 1081,17	929 1142,67	979 1204,17

Specyfiką okleiny naturalnej jest możliwość wystąpienia różnic w usłojeniu i wybarwieniu. Różnice te nie mogą być podstawą uznania reklamacji.

Natura TREND



z intarsją



panel płaski

KONSTRUKCJA SKRZYDŁA

Konstrukcja wykonana z klejonej drewna iglastego i płyty MDF. Całość pokryta jest okleiną naturalną. W zależności od wzoru możliwość uzupełnienia aluminiowymi intarsjami w kolorze srebrnym o szerokości 6 mm lub szybą matową hartowaną. Dzięki zastosowanej technologii, skrzydło charakteryzuje się wysoką odpornością na odkształcenia. Wykończenie lakierem półmat.

AKCESORIA W CENIE SKRZYDŁA

- Zamek z czołem srebrnym lub złotym (polysk i mat): na klucz zwykły, z blokadą łazienkową lub dostosowany pod wkładkę patentową
- Szyba hartowana matowa lub „zebra” przezroczysta
- Przygotowanie do skrótu, maksymalnie 60 mm
- Pochwyty okrągły (do drzwi przesuwanych)

OŚCIEŻNICE

Rekomendowane ościeżnice przylgowe:

- Porta SYSTEM str. 154
- MINIMAX str. 152

Rekomendowane ościeżnice bezprzylgowe:

- Porta SYSTEM ELEGANCE str. 156
- LEVEL str. 158

UWAGI

- Aprobata Techniczna AT-15-6515/2009, ITB Warszawa.
- Drzwi przylgowe wyposażone w 3 zawiasy typu PRIME, bezprzylgowe w 2 zawiasy 3D – zawiasy pakowane z ościeżnicą.
- Tuleje wentylacyjne dostępne w kolorze srebrnym lub złotym 1 rzęd.
- Możliwość dowolnego zestawienia wymiarów skrzydeł w drzwiach podwójnych. Przy drzwiach podwójnych bezprzylgowych należy zamawiać skrzydło czynne i bierne.
- Skrzydło podwójne niedostępne z zamkiem magnetycznym.

DOPLĄTY

- rozmiar „100” 50 | **61,50**
- szyby „zebra” matowa 25 | **30,75**
- tuleje wentylacyjne, podcięcie wentylacyjne 29 | **35,67**
- zamek hakowy z pochwytyami bocznymi (drzwi przesuwne) 151 | **185,73**
- trzeci zawias 3D (dopłata do ceny ościeżnicy) 66 | **81,18**
- zamek magnetyczny 45 | **55,35**
- lustro na jedną stronę 150 | **184,50**
- lustro na dwie strony 300 | **369,00**
- pokrycie okleiną Nat. Dąb Satin Biały 250 | **307,50**
- klamka z szyldem (str. 180)



Natura KONCEPT C.6, Dąb

POLECAMY

Tradycyjna konstrukcja ramiakowa z drewna to gwarancja wieloletniej trwałości.

LINIA NOWOCZESNA



Natura KONCEPT C.6, Dąb



model A.0



model A.3



model A.9



model C.0



model C.2



model C.4



model C.6



model K.0



model K.1



model K.2



model K.3

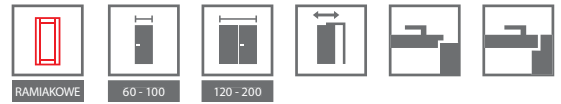

KOLORYSTYKA

Okleina Naturalna Select ★★★★★☆



* do wyczerpania zapasów

Okleina Naturalna Dąb ★★★★★☆



Okleina Naturalna Dąb Satin ★★★★★☆

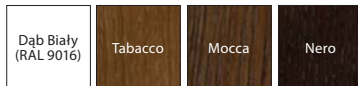

NOWOŚĆ



Specyfiką okleiny naturalnej jest możliwość wystąpienia różnic w usłojeniu i wybarwieniu. Różnice te nie mogą być podstawą uznania reklamacji.

CENNIK NETTO | BRUTTO PLN (zwróć uwagę na DOPLĄTY)

MODELE	okl. Naturalna Select	okl. Naturalna Dąb	okl. Naturalna Dąb Satin
A.0 – K.3	969 1191,87	1019 1253,37	1069 1314,87

Natura KONCEPT



drzwi z przeszkleniem



panel płaski

KONSTRUKCJA SKRZYDŁA

Konstrukcja wykonana z klejonej drewna iglastego i płyty MDF. Całość pokryta jest okleiną naturalną. Dzięki zastosowanej technologii, skrzydło charakteryzuje się wysoką odpornością na odkształcenia. Wykończenie lakierem półmat.

AKCESORIA W CENIE SKRZYDŁA

- Zamek z czołem srebrny połysk lub złoty połysk: na klucz zwykły, z blokadą łazienkową lub dostosowany pod wkładkę patentową
- Szyba matowa hartowana
- Przygotowanie do skrótu, maksymalnie 60 mm
- Pochwyty okrągły (do drzwi przesuwanych)

OŚCIEŻNICE

Rekomendowane ościeżnice przylgowe:

- Porta SYSTEM str. 154
- MINIMAX str. 152

Rekomendowane ościeżnice bezprzylgowe:

- Porta SYSTEM ELEGANCE str. 156
- LEVEL str. 158

UWAGI

- Aprobata Techniczna AT-15-6515/2009, ITB Warszawa.
- Drzwi przylgowe wyposażone w 3 zawiasy typu PRIME, bezprzylgowe w 2 zawiasy 3D – zawiasy pakowane są z ościeżnicą.
- Tuleje wentylacyjne dostępne w kolorze srebrnym lub złotym 1 rzęd.
- Możliwość dowolnego zestawienia wymiarów skrzydeł w drzwiach podwójnych. Przy drzwiach podwójnych bezprzylgowych należy zamawiać skrzydło czynne i bierne.
- Skrzydło podwójne niedostępne z zamkiem magnetycznym.

DOPLĄTY

- rozmiar „100” 50 | **61,50**
- tuleje wentylacyjne, podcięcie wentylacyjne 29 | **35,67**
- zamek hakowy z pochwytyami bocznymi (drzwi przesuwne) 151 | **185,73**
- trzeci zawias 3D (dopłata do ceny ościeżnicy) 66 | **81,18**
- zamek magnetyczny 45 | **55,35**
- pokrycie okleiną Nat. Dąb Satin Biały 250 | **307,50**
- klamka z szyldem (str. 180)



Natura SPACE

od 974,- | **1198,02**

cena skrzydła netto | brutto (PLN)



LINIA NOWOCZESNA

Natura SPACE G.1, Orzech Classic



Natura SPACE F.1, Orzech Ciemny



model F.0



model F.1
szyba matowa



model F.1
szyba „drabinka”



model F.1
szyba „zebra”
matowa



model G.0



model G.1
szyba matowa



model H.1
szyba matowa



model H.1
szyba „drabinka”



model H.1
szyba „zebra”
matowa

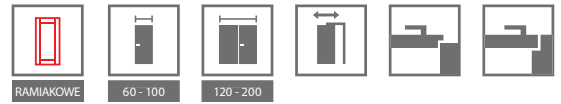

KOLORYSTYKA

Okleina Naturalna Select ★★★★★☆



* do wyczerpania zapasów

Okleina Naturalna Dąb ★★★★★☆



Okleina Naturalna Dąb Satin ★★★★★☆

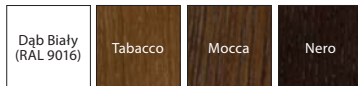

NOWOŚĆ



CENNIK NETTO | BRUTTO PLN (zwróć uwagę na DOPLĄTY)

MODELE	okl. Naturalna Select	okl. Naturalna Dąb	okl. Naturalna Dąb Satin
F.1, G.1, H.1	974 1198,02	1024 1259,52	1074 1321,02
F.0, G.0	1024 1259,52	1074 1321,02	1124 1382,52

Specyfiką okleiny naturalnej jest możliwość wystąpienia różnic w usłojeniu i wybarwieniu. Różnice te nie mogą być podstawą uznania reklamacji.

Natura SPACE



krawędź „na kant”



relief Laguna

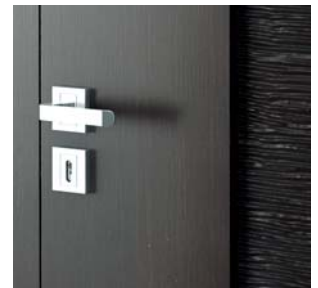

relief Ratan

KONSTRUKCJA SKRZYDŁA

Konstrukcja wykonana z klejonej drewna iglastego. W zależności od modelu skrzydła składają się z ramiaków wewnętrznych pokrytych okleiną naturalną lub z elementów płyty reliefowej (wzory Laguna i Ratan). Dzięki zastosowanej technologii skrzydło charakteryzuje się wysoką odpornością na odkształcenia. Wykończenie lakierem półmat.

AKCESORIA W CENIE SKRZYDŁA

- Zamek z czółem srebrny połysk lub złoty połysk: na klucz zwykły, z blokadą łazienkową lub dostosowany pod wkładkę patentową
- Szyba matowa hartowana o gr. 8 mm
- Przygotowanie do skrótu, maksymalnie 60 mm (dotyczy tylko modeli F.0, G.0)
- Pochwyłt okrągły (do drzwi przesuwnych)

OŚCIEŻNICE

Rekomendowane ościeżnice przylgowe:

- Porta SYSTEM str. 154
- MINIMAX str. 152

Rekomendowane ościeżnice bezprzylgowe:

- Porta SYSTEM ELEGANCE str. 156
- LEVEL str. 158

UWAGI

- Aprobata Techniczna AT-15-3691/2012, ITB Warszawa.
- Drzwi przylgowe wyposażone w 3 zawiasy typu PRIME, bezprzylgowe w 2 zawiasy 3D – zawiasy pakowane z ościeżnicą.
- Tuleje wentylacyjne dostępne w kolorze srebrnym lub złotym 1 rzęd.
- **Podcięcie wentylacyjne dostępne tylko w modelach F.0, G.0.**
- Możliwość dowolnego zestawienia wymiarów skrzydeł w drzwiach podwójnych. Przy drzwiach podwójnych bezprzylgowych należy zamawiać skrzydło czynne i bierne.
- Skrzydło podwójne niedostępne z zamkiem magnetycznym.

DOPLĄTY

- rozmiar „100” 50 | **61,50**
- tuleje wentylacyjne, podcięcie wentylacyjne 29 | **35,67**
- szyba hartowana (Model F.1): „drabinka”, „zebra” matowa 25 | **30,75**
- szyba hartowana (Model H.1): „drabinka”, „zebra” matowa 50 | **61,50**
- zamek hakowy z pochwyłtami bocznymi (drzwi przesuwne) 151 | **185,73**
- trzeci zawias 3D (dopłata do ceny ościeżnicy) 66 | **81,18**
- zamek magnetyczny 45 | **55,35**
- pokrycie okleiną Nat. Dąb Satin Biały 250 | **307,50**
- klamka z szyldem (str. 180)



Natura CLASSIC

od 689,- | **847,47**

cena skrzydła netto | brutto (PLN)



POLECAMY

Zastosowanie płyty wiórowo-otworowej zapewnia większe wyciszenie pomieszczenia.

LINIA INWESTYCYJNA

Natura CLASSIC 1.1, Dąb 1, układ okleiny – kwiat

usłojenie pionowe:



Natura CLASSIC 1.1, Dąb 1, układ okleiny – kwiat



model 1.1



model 1.2



model 1.3



model 1.3
z lustrem



model 1.4



model 5.1



model 5.2



model 5.3



model 5.4



model 5.5

usłojenie poziome:



model 7.1



model 7.2



model 7.3



model 7.4



KOLORYSTYKA

Okleina Naturalna Select ★★★★★☆



* do wyczerpania zapasów

Okleina Naturalna Dąb ★★★★★☆



Okleina Naturalna Jesion ★★★★★☆



* Okleina Jesion dostępna jest dla Modeli z grupy 1, układ okleiny – kwiat.

Okleina Naturalna Orzech ★★★★★☆



* Okleina Orzech dostępna jest dla Modeli z grupy 1, układ okleiny – kwiat.

Okleina Naturalna Dąb Satin ★★★★★☆



K Dostosuj kolor do indywidualnych potrzeb i złoś zapytanie przez Porta KONTRAKT. Szczegóły dot. zamówień niestandardowych, patrz str. 208.

Specyfiką okleiny naturalnej jest możliwość wystąpienia różnic w usłojeniu i wybarwieniu. Różnice te nie mogą być podstawą uznania reklamacji.

CENNIK NETTO | BRUTTO PLN (zwróć uwagę na DOPLĄTY)

MODELE	okl. Naturalna Select	okl. Naturalna Dąb, Jesion	okl. Naturalna Orzech	okl. Naturalna Dąb Satin
1.1, 7.1	689 847,47	739 908,97	859 1056,57	789 970,47
1.2, 7.2	719 884,37	769 945,87	889 1093,47	819 1007,37
1.3, 7.3	749 921,27	799 982,77	919 1130,37	849 1044,27
1.4, 7.4	729 896,67	779 958,17	899 1105,77	829 1019,67
5.1-5.5	1029 1265,67	1079 1327,17	-	1129 1388,67



usłojenie poziome
grupa 7



elegancka ramka
grupa 5

KONSTRUKCJA SKRZYDŁA

Wypełnienie skrzydła stanowi wkład stabilizujący wzmocniony wewnętrznym ramiakiem. Całość obłożona jest płytą oklejoną wysokiej jakości okleiną naturalną. Wykończenie lakierem półmat. Wypełnienie płytą wiórową otworową za dopłatą.

AKCESORIA W CENIE SKRZYDŁA

- Zamek z czołem srebrny połysk lub złoty połysk: na klucz zwykły, z blokadą łazienkową lub dostosowany pod wkładkę patentową
- Szyba – wzory: „chinchilla” lub matowa hartowana
- Przygotowanie do skrótu, maksymalnie 60 mm
- Pochwyty okrągły (do drzwi przesuwnych)

OŚCIEŻNICE

Rekomendowane ościeżnice przylgowe:

- Porta SYSTEM str. 154
- MINIMAX str. 152

Rekomendowane ościeżnice bezprzylgowe:

- Porta SYSTEM ELEGANCE str. 156
- LEVEL str. 158

UWAGI

- Aprobata Techniczna AT-15-3691/2012, ITB Warszawa.
- Drzwi przylgowe wyposażone w 3 zawiasy typu PRIME, bezprzylgowe w 2 zawiasy 3D – zawiasy pakowane z ościeżnicą.
- Skrzydła dostępne również w wersji nielakierowanej w cenie produktu standardowego.

- Tuleje wentylacyjne dostępne w kolorze srebrnym lub złotym 1 rząd.
- Możliwość dowolnego zestawienia wymiarów skrzydeł w drzwiach podwójnych. Przy drzwiach podwójnych bezprzylgowych należy zamawiać skrzydło czynne i bierne.
- Skrzydło podwójne niedostępne z zamkiem magnetycznym.

DOPLĄTY

- rozmiar „100” 50 | **61,50**
- podcięcie wentylacyjne, tuleje wentylacyjne 1 rząd, – tuleje wentylacyjne 2 rzędy (tylko dla modeli 1.1, 1.2, 1.3) 29 | **35,67**
- bulaj – ze stali nierdzewnej (tylko modele 1.1 i 7.1) 401 | **493,23**
- trzeci zawias 3D (dopłata do ceny ościeżnicy) 66 | **81,18**
- zamek magnetyczny 45 | **55,35**
- zamek hakowy z pochwytyami bocznymi (drzwi przesuwne) 151 | **185,73**
- lustro na jedną stronę 150 | **184,5**
- lustro na dwie strony 300 | **369,0**
- wypełnienie płytą wiórową otworową 80 | **98,40**
- pokrycie okleiną Nat. Dąb Satin Biały 250 | **307,50**
- klamka z szyldem (str. 180)



Natura LINE

od 724,- | **890,52**

cena skrzydła netto | brutto (PLN)



LINIA INWESTYCYJNA

Natura LINE E.2, Orzech Amerykański



Natura LINE F.1, Orzech Amerykański



model A.1



model B.1



model C.2



model E.2



model F.1



model G.1



model H.1



KOLORYSTYKA

Okleina Naturalna Select ★★★★★☆



* do wyczerpania zapasów

Okleina Naturalna Dąb ★★★★★☆



Okleina Naturalna Dąb Satin ★★★★★☆

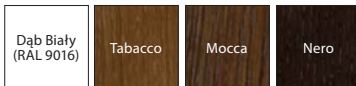

NOWOŚĆ



CENNIK NETTO | BRUTTO PLN (zwróć uwagę na DOPLĄTY)

MODELE	okl. Naturalna Select	okl. Naturalna Dąb	okl. Naturalna Dąb Satin
A.1 – H.1	724 890,52	774 952,02	824 1013,52

Specyfiką okleiny naturalnej jest możliwość wystąpienia różnic w usłojeniu i wybarwieniu. Różnice te nie mogą być podstawą uznania reklamacji.

Natura LINE



intarsja srebrna



intarsja srebrna

KONSTRUKCJA SKRZYDŁA

Wypełnienie skrzydła stanowi wkład stabilizujący wzmocniony wewnętrznym ramiakiem. Całość obłożona jest płytą oklejoną wysokiej jakości okleiną naturalną. Skrzydła uzupełnione są aluminiowymi intarsjami w kolorze srebrnym o szerokości 6 mm. Wykończenie lakierem półmat. Wypełnienie płytą wiórową otworową za dopłatą.

AKCESORIA W CENIE SKRZYDŁA

- Zamek z czołem srebrny połysk lub złoty połysk: na klucz zwykły, z blokadą łazienkową lub dostosowany pod wkładkę patentową
- Przygotowanie do skrótu, maksymalnie 60 mm
- Pochwyty okrągłe (do drzwi przesuwanych)

OŚCIEŻNICE

Rekomendowane ościeżnice przylgowe:

- Porta SYSTEM str. 154
- MINIMAX str. 152

Rekomendowane ościeżnice bezprzylgowe:

- Porta SYSTEM ELEGANCE str. 156
- LEVEL str. 158

UWAGI

- Aprobata Techniczna AT-15-3691/2012 ITB Warszawa.
- Drzwi przylgowe wyposażone w 3 zawiasy typu PRIME, bezprzylgowe w 2 zawiasy 3D – zawiasy pakowane z ościeżnicą.
- Tuleje wentylacyjne dostępne w kolorze srebrnym lub złotym 1 rząd lub 2 rzędy.
- Możliwość dowolnego zestawienia wymiarów skrzydeł w drzwiach podwójnych. Przy drzwiach podwójnych bezprzylgowych należy zamawiać skrzydło czynne i bierne.
- Skrzydło podwójne niedostępne z zamkiem magnetycznym.

DOPLĄTY

- rozmiar „100” 50 | **61,50**
- tuleje wentylacyjne, podcięcie wentylacyjne 29 | **35,67**
- zamek hakowy z pochwytyami bocznymi (drzwi przesuwne) 151 | **185,73**
- trzeci zawias 3D (dopłata do ceny ościeżnicy) 66 | **81,18**
- zamek magnetyczny 45 | **55,35**
- wypełnienie płytą wiórową otworową 80 | **98,40**
- pokrycie okleiną Nat. Dąb Satin Biały 250 | **307,50**
- klamka z szyldem (str. 180)



Natura IMPRESS

od 934,- | **1148,82**

cena skrzydła netto | brutto (PLN)



LINIA INWESTYCYJNA

Natura IMPRESS 7, Mocca



Natura IMPRESS 4, Mocca



model 1



model 3



model 4



model 7



model 8



model 9



KOLORYSTYKA

Okleina Naturalna Select ★★★★★☆



* do wyczerpania zapasów

Okleina Naturalna Dąb ★★★★★☆



Okleina Naturalna Dąb Satin ★★★★★☆

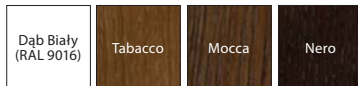

NOWOŚĆ



CENNIK NETTO | BRUTTO PLN (zwróć uwagę na DOPLĄTY)

MODELE	okl. Naturalna Select	okl. Naturalna Dąb	okl. Naturalna Dąb Satin
Model 1, 3, 4	934 1148,82	984 1210,32	1034 1271,82
Model 7, 8, 9	1194 1468,62	1244 1530,12	1294 1591,62

Natura IMPRESS

Specyfiką okleiny naturalnej jest możliwość wystąpienia różnic w usłojeniu i wybarwieniu. Różnice te nie mogą być podstawą uznania reklamacji.



relief Ratan

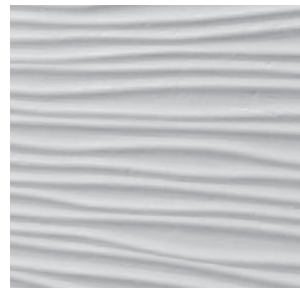

relief Laguna

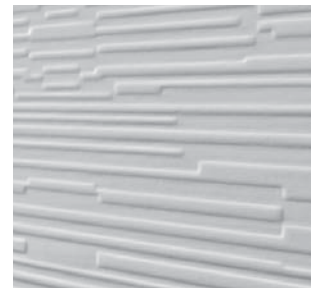

relief Zebra

KONSTRUKCJA SKRZYDŁA

Wypełnienie skrzydła stanowi płyta wiórowa otworowa wzmocniona wewnętrznym ramiakiem. Całość obłożona jest płytą oklejoną wysokiej jakości okleiną naturalną. Powierzchnia skrzydła zawiera element struktury relief. Wykończenie lakierem półmat.

AKCESORIA W CENIE SKRZYDŁA

- Zamek z czołem srebrny połysk lub złoty połysk: na klucz zwykły, z blokadą łazienkową lub dostosowany pod wkładkę patentową
- Przygotowanie do skrótu, maksymalnie 60 mm (tylko modele: 1,3,4).
- Szyba matowa hartowana o gr. 8 mm

OŚCIEŻNICE

Rekomendowane ościeżnice przylgowe:

- Porta SYSTEM str. 154
- MINIMAX str. 152

Rekomendowane ościeżnice bezprzylgowe:

- Porta SYSTEM ELEGANCE str. 156
- LEVEL str. 158

UWAGI

- Aprobata Techniczna AT-15-3691/2012, ITB Warszawa.
- Drzwi przylgowe wyposażone w 3 zawiasy typu PRIME, bezprzylgowe w 2 zawiasy 3D – zawiasy pakowane z ościeżnicą.
- Tuleje wentylacyjne dostępne w kolorze srebrnym lub złotym 1 rząd.
- Możliwość dowolnego zestawienia wymiarów skrzydeł w drzwiach podwójnych. Przy drzwiach podwójnych bezprzylgowych należy zamawiać skrzydło czynne i bierne.
- Skrzydło podwójne niedostępne z zamkiem magnetycznym.

DOPLĄTY

- rozmiar „100” 50 | **61,50**
- tuleje wentylacyjne, podcięcie wentylacyjne (nie dotyczy modeli przeszklonych) 29 | **35,67**
- zamek magnetyczny 45 | **55,35**
- trzeci zawias 3D (dopłata do ceny ościeżnicy) 66 | **81,18**
- pokrycie okleiną Nat. Dąb Satin Biały 250 | **307,50**
- klamka z szyldem (str. 180)



05

VILLADORA



Villadora RETRO
Villadora MODERN



Okleiny naturalne odzwierciedlają w sobie piękno w każdym jego aspekcie. W połączeniu z naturalną kolorystyką powstają formy nowoczesne i z temperamentem. Nieustannie pracujemy nad jakością produktów w okleinie naturalnej oraz wprowadzeniem nowych wzorów i kolorów, które sprostają oczekiwaniom najbardziej wymagających klientów. Mamy nadzieję, że wprowadzone nowe rodzaje i kolory dostępne dla produktów w okleinie naturalnej zachęcą Państwa do zapoznania się z aktualną ofertą marki Porta.



Villadora RETRO, Residence 0, Moduł RETRO, Dąb Biały (RAL 9016)



Villadora RETRO Residence 0, Dąb Biały (RAL 9016)



Capital 0



Capital 1



Residence 0



Residence 2



Delarte 0



Delarte 1



Delarte 2



Delarte 3



Empire 0



Empire 1

KOLORYSTYKA

Okleina Naturalna Dąb Satin ★★★★★☆

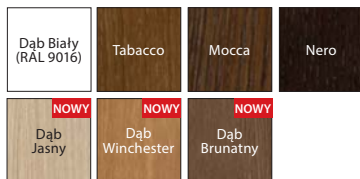

NOWOŚĆ

Specyfiką okleiny naturalnej jest możliwość wystąpienia różnic w usłojeniu i wybarwieniu. Różnice te nie mogą być podstawą uznania reklamacji.

CENNIK NETTO | BRUTTO PLN (zwróć uwagę na DOPLATY)

MODELE	pełne, szyba gładka	szyba wzór A, B
Empire 0, Capital 0, Residence 0, Delarte 0	1617 1988,91	–
Empire 1	1470 1808,10	1911 2350,53
Capital 1	1470 1808,10	1750 2152,50
Residence 2	1470 1808,10	–
Delarte 1	1470 1808,10	1588 1953,24
Delarte 2	1470 1808,10	1705 2097,15
Delarte 3	1470 1808,10	1823 2242,29



ramka przy płycinie



szyba zdobiona Villadora A



szyba zdobiona Villadora B

KONSTRUKCJA SKRZYDŁA

Skrzydło ramowo płycinowe. Rama wykonana z wysokiej jakości klejonej sosnowej i materiałów drewnopochodnych, oklejonych naturalną okleiną dębową. Specjalnie dobrana szyba matowa hartowana. Ramki ozdobne wykonane są z litego dębu.

AKCESORIA W CENIE SKRZYDŁA

- Zamek z czołem srebrny połysk lub złoty połysk: na klucz zwykły, z blokadą łazienkową lub dostosowany pod wkładkę patentową
- Szyba matowa gładka, wzór A i B (opcja dostępna w modelach: Empire, Capital, Delarte)
- Przygotowanie do skrótu, maksymalnie 60 mm

OŚCIEŻNICE

Rekomendowana ościeżnica przylgowa:

- Villadora RETRO str. 164

UWAGI

- Aprobata Techniczna AT-15-6515/2009, ITB Warszawa.
- Drzwi wyposażone w 3 szt. zawiasów w kolorze złotym - pakowane do ościeżnicy. Możliwość zakupu nakładek na zawiasy w kolorze złoty połysk, stare złoto, srebrny połysk – patrz dopłaty.
- Możliwość dowolnego zestawienia wymiarów skrzydeł w drzwiach podwójnych.
- Skrzydło podwójne niedostępne z zamkiem magnetycznym.

DOPLATY (OPCJE)

- tuleje wentylacyjne 1 rząd 146 | **179,58**
- zamek magnetyczny 45 | **55,35**
- podcięcie wentylacyjne, szczelina wentylacyjna 0 zł
- pokrycie okleiną Nat. Dąb Satin Biały 250 | **307,50**
- klamka z szyldem (str. 180)
- nakładki na zawiasy Villadora (str. 186)



Villadora MODERN, Space S01, Orzech



Villadora MODERN, Space 01, Dąb

usłojenie poziome:



Sand



Sand S01



Sand S02



Sand S03

usłojenie pionowe:



Space



Space S01



Space S02



Space S03



Line



Ethno

Zobacz detale www.porta.com.pl/dm/villadora.pdf

KOLORYSTYKA

Okleina Naturalna Select ★★★★★☆



* do wyczerpania zapasów

Okleina Naturalna Dąb ★★★★★☆



Okleina Naturalna Jesion ★★★★★☆



* Okleina Jesion dostępna jest dla Modeli z grupy Space, układ okleiny – kwiat.

Okleina Naturalna Orzech ★★★★★☆



* Okleina Orzech dostępna jest dla Modeli z grupy Space, układ okleiny – kwiat.

Okleina Naturalna Dąb Satin ★★★★★☆

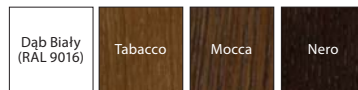

Specyfiką okleiny naturalnej jest możliwość wystąpienia różnic w usłojeniu i wybarwieniu. Różnice te nie mogą być podstawą uznania reklamacji.



Możliwość realizacji nietypowych wysokości w Porta KONTRAKT, patrz str. 208.

CENNIK NETTO | BRUTTO PLN (zwróć uwagę na DOPLĄTY)

MODELE	okl. Naturalna Select	okl. Naturalna Dąb, Jesion	okl. Naturalna Orzech	okl. Naturalna Dąb Satin
Sand, Space, Line, Ethno	941 1157,43	991 1218,93	1111 1366,53	1041 1280,43
Przeszklenie 01	1352 1662,96	1402 1724,46	1522 1872,06	1452 1785,96
Przeszklenie 02	1426 1753,98	1476 1815,48	1596 1963,08	1526 1876,98
Przeszklenie 03	1338 1645,74	1388 1707,24	1508 1854,84	1438 1768,74



usłojenie w modelu Line



usłojenie w modelu Ethno



zawias chowany 3D



bezpieczny zamek magnetyczny

KONSTRUKCJA SKRZYDŁA

Rama wykonana z wysokiej jakości drewna, sklejki, płyty wiórowej otworowej oraz dwustronnej okładziny wykonanej z materiałów drewnopochodnych pokrytej okleiną naturalną. Szyba o grubości 8mm.

AKCESORIA W CENIE SKRZYDŁA

- Zamek z czolem srebrny połysk lub złoty połysk: na klucz zwykły, z blokadą łazienkową lub dostosowany pod wkładkę patentową
- Zamek zwykły lub magnetyczny
- Szyba mleczna, bezbarwna

OŚCIEŻNICE

Rekomendowana ościeżnica bezprzylgowa:

- Villadora MODERN str. 166

UWAGI

- Aprobata Techniczna AT-3691/2012, ITB Warszawa.
- Drzwi wyposażone w 3 szt. zawiasów 3D – pakowane do ościeżnicy.
- Możliwość dowolnego zestawienia wymiarów skrzydeł w drzwiach podwójnych.
- Skrzydło podwójne niedostępne z zamkiem magnetycznym.

DOPLĄTY (OPCJE)

- tuleje wentylacyjne 1 rzęd 146 | **179,58**
- skrót wentylacyjny 12 mm (opcja) 0 zł
- zamek magnetyczny (opcja) 0 zł
- pokrycie okleiną Nat. Dąb Satin Biały 250 | **307,50**
- wysokość skrzydła 220 cm 100 | **123,00**
- klamka z szyldem (str. 180)



06

DRZWI ŁAMANE, PRZESUWNE

Porta ALFA, BETA
System przesuwny PORTA, ALU
System przesuwny KOMPAKT, METAL

Oferta drzwi suwanych i systemów przesuwnych marki Porta pozwala na idealne dopasowanie drzwi do pomieszczeń, które wymagają specjalnych rozwiązań. W systemach przesuwnych marki Porta możecie Państwo wykorzystać drzwi z dowolnej kolekcji, które przypadną Państwu do gustu.



ALFA, BETA, Dąb Bielony

ALFA



SPOSÓB OTWIERANIA DRZWI (rzut z góry)

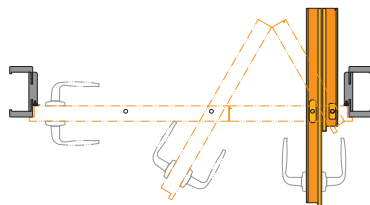

Drzwi prawe



Zobacz drzwi ALFA:
www.porta.com.pl/dm/alfabeta.wmv

SKRZYDŁO PRZYLGOWE

- Kompletny zestaw składa się z:
- systemu prowadzącego (dopłata do zestawu)
 - dwuelementowego skrzydła
 - ościeżnicy Porta SYSTEM (zmodyfikowanej)

BETA



SPOSÓB OTWIERANIA DRZWI* (rzut z góry)

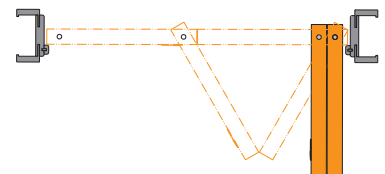

Drzwi prawe



Zobacz drzwi BETA:
www.porta.com.pl/dm/alfabeta.wmv

SKRZYDŁO BEZPRZYLGOWE

- Kompletny zestaw składa się z:
- systemu prowadzącego (w cenie ościeżnicy)
 - dwuelementowego skrzydła
 - ościeżnicy Porta SYSTEM (zmodyfikowanej)

*UWAGA: Specyfika okuć przy całkowitym otwarciu skrzydeł powoduje nieznaczne zwężenie światła przejścia (około 10 cm).



KOLORYSTYKA

Lakier Standard	★★★
Portadecor Portasynchro 3D	★★★
Portadur	★★★★
Portaperfect 3D CPL HQ	★★★★★

Próbki kolorów patrz str. 198 – 205.

CENNIK NETTO | BRUTTO PLN (zwróć uwagę na DOPLĄTY)

MODELE	ALFA, BETA
Lakier Standard, Portadecor, Portasynchro 3D	469 576,87
Portadur, CPL HQ, Portaperfect 3D	539 662,97

Do ceny kompletnego zestawu należy dodać cenę ościeżnicy Porta SYSTEM do drzwi jednoskrzydłowych we właściwym zakresie regulacji, patrz str. 154.

KONSTRUKCJA SKRZYDŁA

Wypełnienie skrzydła stanowi wkład stabilizujący „plaster miodu” lub płyta wiórowa otworowa wzmocniona wewnętrznym ramiakiem ze sklejki (opcja za dopłatą). ALFA to drzwi dwuelementowe podzielone asymetrycznie z klasycznym zamkiem w skrzydle i zaczepem w profilu ościeżnicy. BETA to drzwi dwuelementowe podzielone symetrycznie, bez zamka.

AKCESORIA W CENIE

- Mechanizm prowadzący
- Uszczelka
- Trzy zawiasy chowane srebrne
- Zamek: na klucz zwykły, z blokadą łazienkową lub dostosowany pod wkładkę patentową (ALFA)
- Zaczep zamka (ALFA)
- Pochwyty okrągły (BETA)

OŚCIEŻNICE

Ościeżnica Porta SYSTEM zmodyfikowana, zakres szerokości od B do K str. 154.

UWAGI

- Aprobata Techniczna AT-15-7458/2012, ITB Warszawa.
- Rozmiar „100” niedostępny w systemie BETA.

DOPLĄTY

- rozmiar „100” niedostępny w systemie BETA rozmiar „100” (tylko ALFA) 50 | **61,50**
- wypełnienie płytą wiórową otworową 80 | **98,40**
- skrzydło: kolory w okleinie CPL 0,2 mm – GRUPA II 50 | **61,50**
- ościeżnica: kolory w okleinie CPL 0,2 mm – GRUPA II 50 | **61,50**
- tuleje wentylacyjne, podcięcie wentylacyjne 29 | **35,67**
- cena systemu prowadzącego Alfa (dopłata do zestawu) 65 | **81,18**
- system prowadzący Beta w cenie ościeżnicy
- klamka z szyldem

(str. 180)



sposób otwierania | łamania
skrzydła ALFA



sposób otwierania | łamania
skrzydła BETA



System przesuwny PORTA, Porta KONCEPT A.9, Wenge White

SYSTEMY PRZESUWNE NAŚCIENNE

PORTA



- Kompletny zestaw składa się z:
- systemu ściennego
 - skrzydła (w wersji wykonania „przesuwne”)
 - ościeżnicy (w wersji wykonania „tunel”)

ALU



- Kompletny zestaw składa się z:
- systemu ściennego
 - skrzydła (w wersji wykonania „przesuwne”)
 - ościeżnicy (w wersji wykonania „tunel”)



60 - 100

KOLORYSTYKA

Portadecor Portasynchro 3D Portcortex Super Matt	★★★
Portadur Okleina Premium Naturalna Select Naturalna Dąb Naturalna Dąb Satin	★★★★
Portaperfect 3D CPL HQ	★★★★★

Próbki kolorów patrz str. 198 – 205.

CENNIK NETTO | BRUTTO PLN (zwróć uwagę na DOPŁATY)

MODELE	Porta SYSTEM	ALU System
Portadecor, Portasynchro 3D	319 392,37 „60”	599 736,77
Portadur, Portacortex, Super Matt, Portaperfect 3D, Okleina Premium, CPL HQ	319 392,37 „70”	669 822,87
Okł. Nat. Select i Naturalna Dąb	439 539,97 „80”	729 896,67
Okł. Naturalna Dąb Satin	489 601,47 „90”	799 982,77
	„130”	1259 1548,57
	„150”	1379 1696,17
	„170”	1509 1856,07

UWAGA! System PORTA oraz ALU możliwy do zastosowania z każdym skrzydłem z kolekcji Porta w wersji przesuwnej.

KONSTRUKCJA SYSTEMU PRZESUWNEGO PORTA

Oferowany system składa się z szyny wraz z wózkami jezdnyimi, osłony szyny oraz z belki odbojowej. Osłona i belka odbojowa są wykonane z płyty wiórowej i MDF-u. Okleiny naturalne wykończone lakierem półmatowym.

AKCESORIA W CENIE SYSTEMU

- Szyna z wózkami jezdnyimi
- Zaczep zamka
- Uszczelka szczotkowa samoprzylepna
- Element prowadzący i stabilizujący skrzydło w pionie montowany do podłogi

OŚCIEŻNICE

Ościeżnica Porta SYSTEM w wersji wykonania „tunel” str. 154.
Wymiary patrz str. 195, Tabela 7.

UWAGI

- Aprobata Techniczna AT-15-7458/2012, ITB Warszawa.
- **Zestaw jest uniwersalny co do kierunku i wysunięcia skrzydła. Kierunek można zmieniać poprzez przekręcenie belki odbojowej po lewej lub prawej stronie tunelu Porta SYSTEM.**

DOPŁATY

- kolory w okleinie CPL 0,2 mm – GRUPA II 50 | **61,50**
- pokrycie okleiną Nat. Dąb Satin Białe 150 | **184,50**

KONSTRUKCJA SYSTEMU PRZESUWNEGO ALU

Oferowany system składa się z szyny jezdnej oraz profilu podtrzymującego skrzydło. Oba elementy wykonane są z estetycznego aluminium.

AKCESORIA W CENIE SYSTEMU

- Element prowadzący i stabilizujący skrzydło w pionie montowany do podłogi

OŚCIEŻNICE

Ościeżnica Porta SYSTEM w wersji wykonania „tunel”, wymiary patrz str. 195, Tabela 6.

UWAGI

- Zestaw jest uniwersalny co do kierunku i wysunięcia skrzydła.
- W celu prawidłowego zestawienia systemu, ościeżnicy „tunel” oraz skrzydła do kompletu należy dobrać skrzydło o jeden rozmiar większe, np: dla systemu i „tunel” o szerokościach „70” → do kompletu skrzydło „80”, dla „80” → „90”, dla „150” → 2x „80”, dla „170” → 2x „90” itd.
- Brak możliwości wykonania z zamkiem hakowym.

System przesuwny

od 1019,- | **1253,37**

cena systemu netto | brutto (PLN)



System przesuwny KOMPAKT, Porta KONCEPT A.9, Dąb Skandynawski

SYSTEM PRZESUWNY WEWNĄTRZSCIENNY

KOMPAKT

SPOSÓB OTWIERANIA DRZWI (rzut z góry)

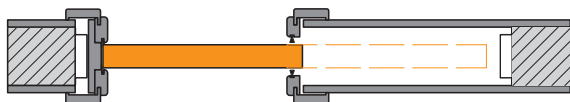

Dyskretna konstrukcja do zabudowania w ścianie gipsowej pozwala na montaż drzwi wszędzie tam gdzie zastosowanie drzwi uchylnych burzy koncepcje zaprojektowanego wnętrza lub jest wręcz niemożliwe.

Kompletny zestaw przesuwny – chowany składa się z:

- kasety konstrukcyjnej
- skrzydła (w wersji wykonania „przesuwne”)
- ościeżnicy

SYSTEM PRZESUWNY NAŚCIENNY

METAL

od 451,- | **554,73**

cena systemu netto | brutto (PLN)

SPOSÓB OTWIERANIA DRZWI (rzut z góry)

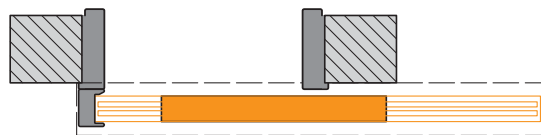

Metalowy system do drzwi przesuwnych jest przeznaczony do współpracy ze wszystkimi skrzydłami wewnątrzlokalowymi (w wersji wykonania „przesuwne”) wszędzie tam, gdzie koncepcja wnętrza lub ograniczona powierzchnia nie pozwala na zastosowanie drzwi uchylnych.

Farba Poliestrowa ★★★★★☆

Biały (RAL 9016)	Popielaty (RAL 7047)	Kremowy (RAL 1001)	Brazowy (RAL 8028)	Antracyt HPL/CPL	Antracyt struktura (RAL 7024)
------------------	----------------------	--------------------	--------------------	------------------	-------------------------------

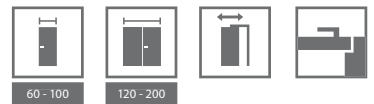

KOLORYSTYKA

Portadecor
Portasynchro 3D
Portacortex
Super Matt ★★ ★

Portadur
Okleina Premium
Naturalna Select
Naturalna Dąb
Naturalna Dąb Satin ★★★★★

Portaperfect 3D
CPL HQ ★★★★★

Próbki kolorów patrz str. 198 – 205.

CENNIK NETTO | BRUTTO PLN (zwróć uwagę na DOPLĄTY)

KOMPAKT	jednoskrzydłowe	dwuskrzydłowe
Portadecor, Portasynchro 3D	1019 1253,37	1679 2065,17
Portadur, Portacortex, Super Matt, Portaperfect 3D, Okleina Premium, CPL HQ	1039 1277,97	1709 2102,07
Okł. Nat. Select i Naturalna Dąb	1369 1683,87	2059 2532,57
Okł. Naturalna Dąb Satin *	1419 1745,37	2119 2606,37

UWAGA! System KOMPAKT oraz METAL możliwy do zastosowania z każdym skrzydłem z kolekcji Porta w wersji przesuwnej.

KONSTRUKCJA SYSTEMU KOMPAKT

Oferowany system składa się z kasety metalowej ze stali ocynkowej wraz z kompletnym systemem jezdnym, stanowiącej konstrukcję wewnątrz ściany oraz ościeżnicy wykonanej z płyty wiórowej i MDF-u.

AKCESORIA W CENIE ZESTAWU

- Kaseca konstrukcyjna
- Szyna z wózkami jezdnyymi i elementem prowadzącym skrzydło, montowanym do podłogi
- Zaczep zamka
- Uszczelka szczotkowa przeciwkurzowa wciskana
- Ościeżnica

OŚCIEŻNICE

- Ościeżnica Porta SYSTEM w wersji wykonania „tunel”, wymiary patrz str. 195, Tabela 7.

UWAGI

- System przygotowany do ścianek kartonowo-gipsowych o szerokości 125 mm.

DOPLĄTY

- system synchronizacji zamykania skrzydeł w drzwiach podwójnych 163 | **200,49**
- kolory w okleinie CPL 0,2 mm – GRUPA II 50 | **61,50**
- pokrycie okleiną Nat. Dąb Satin Biały 150 | **184,50**

KONSTRUKCJA SYSTEMU METAL

Kompletny system składa się z ościeżnicy Kątowej Dużej składanej na mur o szerokości profilu 100 mm wykonanej w wersji „tunel” (tj. bez zawiasów, otworu na zamek i przetłoczenia pod uszczelkę), szyny z wózkami jezdnyymi i osłony szyny oraz belki odbojowej. Wszystkie elementy zestawu wykonane są z blachy stalowej ocynkowanej i dostarczane zapakowane w karton do samodzielnego złożenia na miejscu budowy.

AKCESORIA W CENIE ZESTAWU

- Uszczelka szczotkowa samoprzylepna
- Element prowadzący i stabilizujący skrzydło w pionie montowany do podłogi.

OŚCIEŻNICE

- Ościeżnica metalowa/stalowa składana w wersji wykonania „tunel” „60”, „70”, „80”, „90”, „100” wymiary patrz str. 195, Tabela 7.
- Zestaw jest dostępny jako uniwersalny (tj. bez strony lewej czy prawej) i produkowany w wersji do postawienia na gotowej podłodze – poziom „0”.
- Zmianę kierunku wysunięcia drzwi można uzyskać poprzez przekręcenie belki odbojowej po lewej lub prawej stronie ościeżnicy.

UWAGI

- Aprobata Techniczna AT-15-7458/2012, ITB Warszawa.



zamek hakowy



kaseca konstrukcyjna



system przesuwny naścienny METAL



07

DRZWI
WEWNĘTRZNE
WEJŚCIOWE

AGAT, OPAL
KWARC
GRANIT
GRANIT PS

Kolekcja drzwi wejściowych do mieszkań to znane Państwu doskonale kolekcje, bardzo często wybierane również przez deweloperów przy nowo powstających mieszkaniach. Zachęcamy do zapoznania się z ofertą.

Zestawienie modeli

drzwi wewnętrzne wejściowe oraz techniczne

- Prezentowane kolekcje modeli drzwi dotyczą:
drzwi wewnętrznych wejściowych AGAT (str. 110), OPAL (str. 110), KWARC (str. 112), GRANIT (str. 114), GRANIT PS (str. 116)
- Prezentowane kolekcje modeli drzwi dotyczą:
drzwi technicznych Akustyczne 27 dB (str. 128), 32 dB (str. 128), Porta SILENCE 37 dB, EI 30 (str. 130), 42 dB (str. 132),
Przeciwpożarowe EI 30, EI 60 (str. 134)

FREZOWANE, okleina drewnopodobna PCV



model 2



model 3



model 4



model 6



model 7

FREZOWANE OFFICE, okleina drewnopodobna PCV



model 8



model 9



model 1



model 2



model 3



model 4



model 5



model 6*



model 7*



model 8*



model 9*

* Możliwość zamówienia bez intarsji.

Zestawienie modeli

drzwi wewnętrzne wejściowe oraz techniczne

■ Prezentowane kolekcje modeli drzwi dotyczą:
drzwi wewnętrznych wejściowych AGAT (str. 110), OPAL (str. 110), KWARC (str. 112), GRANIT (str. 114), GRANIT PS (str. 116)

■ Prezentowane kolekcje modeli drzwi dotyczą:
drzwi technicznych Akustyczne 27 dB (str. 128), 32 dB (str. 128), Porta SILENCE 37 dB, EI 30 (str. 130), 42 dB (str. 132),
Przeciwpożarowe EI 30, EI 60 (str. 134)

Z INTARSJAMI, okleiny syntetyczne, pokrycie Gladstone modele 3,6,9 (usłojenie zgodne z kierunkiem intarsji)
okleiny naturalne (w okleinie naturalnej usłojenie zgodnie z linią intarsji)



intarsje 1



intarsje 3



intarsje 4



intarsje 6



intarsje 7



intarsje 8



intarsje 9

PŁASKIE, okleiny naturalne,
okleiny syntetyczne



płaskie – pionowy
układ okleiny

PŁASKIE, okleiny naturalne



płaskie – poziomy
układ okleiny

K  Z RAMKAMI, okleiny naturalne*



ramka 1



ramka 2



ramka 3 z panelem



ramka 4 z panelem

* Ramki ozdobne dostępne dla pokryć w okleinie naturalnej dąb
- cena i terminy realizacji do uzgodnienia z działem kontraktów Porta.



Izolacyjność akustyczna 34 dB*,
Wzmocnione
i Antywłamaniowe RC 2 (OPAL)

AGAT Plus Płaskie, Akacja Srebrna, z ościeżnicą MDF

wszystkie dostępne modele *patrz strona 108*

W cenie wersji PLUS

- skrzydło
- ościeżnica
- próg metalowy

DRZWI OPAL

Drzwi antywłamaniowe OPAL posiadają klasę izolacyjności akustycznej $R_w=32$ dB oraz odporność na włamanie 2 klasy normy europejskiej – pod warunkiem skompletowania skrzydła ze specjalną ościeżnicą metalową Porta, progim ze stali nierdzewnej oraz szyldu z klamką co najmniej 2 klasy i wkładki patentowej co najmniej 2 klasy antywłamaniowej.

DRZWI AGAT

Drzwi wzmocnione AGAT posiadają zamek 2 klasy antywłamaniowej oraz klasę izolacyjności akustycznej $R_w=32$ dB



OPAL Płaskie, Piaskowiec, z ościeżnicą metalową



zamek listwowy czteropunktowy dostosowany pod wkładki patentowe – OPAL



bolce antywyważeniowe – OPAL



zawias czopowy, ościeżnica metalowa

* Szczegółowe wyniki badań dostępne w zakładce DO POBRANIA na stronie www.porta.com.pl

Rw 32dB
D1, 30

PROJEKT



RC2



klasa 3



80 - 100



KOLORYSTYKA

Portasynchro 3D

★★★★

Naturalna Select
Naturalna Dąb, Jesion, Orzech
Naturalna Dąb Satin
Drewnopodobna PCV

★★★★★

Portaperfect 3D
CPL HQ 0,2 mm

★★★★★

CPL HQ 0,7 mm
Gladstone

★★★★★

Próbki kolorów patrz str. 198 – 205.

UWAGA! Okleiny naturalne (z wyj. Okl. Nat. Jesion i Orzech) możliwe do wykonania w pionowym lub poziomym układzie usłojenia (dotyczy skrzydła).

UWAGA! Do drzwi wejściowych zalecamy okleiny CPL lub Gladstone, a w szczególności do zastosowań w obiektach publicznych.

CENNIK NETTO | BRUTTO PLN (zwróć uwagę na **DOPLĄTY**)

MODELE	Portasynchro 3D	CPL HQ 0,2 Portaperfect 3D	CPL HQ 07 mm, Drewnop. PCV	Gladstone (ukł. poziomy)	Okleiny Naturalne
skrzydło AGAT	519 638,37	589 724,47	699 859,77	699 859,77	959 1179,57
skrzydło OPAL	709 872,07	779 958,17	889 1093,47	889 1093,47	1149 1413,27
AGAT Plus z ośc. metal	810 996,30	880 1082,40	990 1217,70	990 1217,70	1250 1537,50
AGAT Plus z ośc. MDF	728 895,44	878 1079,94	998 1227,54	1048 1289,04	1328 1633,44
OPAL Plus z ośc. metal	1087 1337,01	1157 1423,11	1267 1558,41	1267 1558,41	1527 1878,21
OPAL Plus z ośc. MDF	1133 1393,59	1213 1491,99	1333 1639,59	1383 1701,09	1693 2082,39

Wersja PLUS oznacza komplet:
skrzydło + ościeżnica + próg metalowy + wizjer (opcja do wyboru).



Zobacz film montażowy drzwi AGAT:
www.porta.com.pl/dm/montazagat.wmv



Zobacz film montażowy drzwi OPAL:
www.porta.com.pl/dm/montazopal.wmv

KONSTRUKCJA SKRZYDŁA

Rama skrzydła jest wykonana z klejki drewna iglastego. Skrzydło posiada dodatkowo wzmocnienie wewnętrznym ramiakiem. Poszycie skrzydła stanowi warstwa aluminium i płyta drewnopodobna. Dostępne skrzydła uzupełnione aluminium intarsjami w kolorze srebrnym lub czarnym. Okleiny naturalne wykończone lakierem półmatowym.

AKCESORIA W CENIE DRZWI (AGAT PLUS)

- Jeden lub dwa zamki zasuwowe pod wkładkę patentową
- Trzy zawiasy
- Ościeżnica wyposażona w próg ze stali nierdzewnej standardowy (90 mm)

AKCESORIA W CENIE DRZWI (OPAL PLUS)

- Zamek listwowy czteropunktowy dostosowany pod dwie wkładki patentowe
- Trzy zawiasy czopowe (ośc. metalowa), trzy zawiasy trójelementowe (ośc. MDF)
- Listwa antywyważeniowa (ośc. MDF)
- Trzy bolce antywyważeniowe
- Ościeżnica wyposażona w próg ze stali nierdzewnej standardowy (90 mm)

OŚCIEŻNICE

- Ościeżnica metalowa kątowna, o szerokości profilu 105 mm. Wykonana z blachy stalowej, dwustronnie ocynkowanej, o grubości 1,2 mm (AGAT) lub 1,5 mm (OPAL).
- Wyposażona w trzy zawiasy czopowe standard, uszczelkę gumową obwodniową, a OPAL dodatkowo w sześć dybli montażowych
- Ościeżnica PROJEKT, PROJEKT PREMIUM (str. 176) realizacja Dział Kontraktów
- Dedykowana ościeżnica MDF

UWAGI

- Aprobata Techniczna AT-15-4997/2011, ITB Warszawa.

- Przygotowanie do skrótu (maksymalnie o 60 mm).
- Klasa izolacyjności akustycznej $R_w = 32$ dB (zakres 32 ÷ 36 dB)
- **Drzwi OPAL z ościeżnicą MDF wymagają Dokumentacji Dopuszczenia do Jednostkowego Stosowania.**
- **Przy zakupie ościeżnicy MDF konieczność dokupienia listew opaskowych.**
- **Ościeżnica Projekt PREMIUM dostępna z Dokumentacją Dopuszczenia Jednostkowego realizacja Dział Kontraktów.**

DOPLĄTY

- wizjer 99 | **12,18**
- rozmiar „100” 50 | **61,50**
- skrzydło: kolory w okleinie CPL 0,2 mm i 0,7 mm – GRUPA II 50 | **61,50**
- ościeżnica: kolory w okleinie CPL 0,2 mm – GRUPA II 50 | **61,50**
- skrzydło: kolory Gladstone w układzie pionowym 110 | **135,30**
- **PROMOCJA** – intarsje srebrne lub czarne wyłącznie dla kolekcji frezowane OFFICE – dotyczy modeli 6–9 0 zł
- intarsje w okleinach syntetycznych (na 1 stronę, na dwie strony cena x 2) 18 | **22,14**
- intarsje w okleinach naturalnych (na 1 stronę, na dwie strony cena x 2) 38 | **46,74**
- skrzydło: okleina Nat. Dąb Satin Białe 300 | **369,00**
- skrzydło: okleina Nat. Dąb Satin (pozostałe kolory) 75 | **92,25**
- skrzydło: okleina Nat. Orzech 120 | **147,60**
- ościeżnica: okleina Nat. Dąb Satin Białe 75 | **92,25**
- ościeżnica: okleina Nat. Dąb Satin (pozostałe kolory) 50 | **61,50**
- ościeżnica: okleina Nat. Orzech 50 | **61,50**
- wyposażenie ościeżnicy AGAT w 6 dybli montażowych 33 | **40,59**
- profil ościeżnicy metalowej od 106 do 150 mm 50 | **61,50**
- profil ościeżnicy metalowej od 151 do 270 mm 100 | **123,00**
- profil ościeżnicy metalowej od 271 do 390 mm 151 | **185,73**
- wzmocnienie pod samozamykacz w ośc. metalowej 39 | **47,97**
- wkładki patentowe 87 | **107,01**
(str. 182)
- klamka z szyldem



Izolacyjność akustyczna 34 dB*,
Antywłamaniowe RC 2,
Ogniodoporne EI 30

KWARC Intarsje 6, Nero, z ościeżnicą metalową

wszystkie dostępne modele patrz strona 108

W cenie

- skrzydło
- ościeżnica
- próg metalowy

DRZWI KWARC

Drzwi DT-K32 (KWARC Typ III) wyposażone w zamek listwowy oraz bolce antywyważeniowe, posiadają klasę w zakresie odporności na włamanie RC2 wg PN-EN 1627:2012, oraz klasę izolacyjności akustycznej $R_w = 32$ dB.

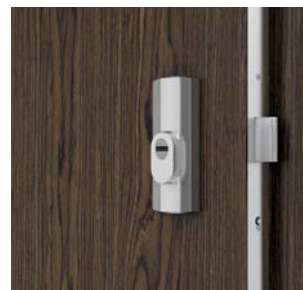
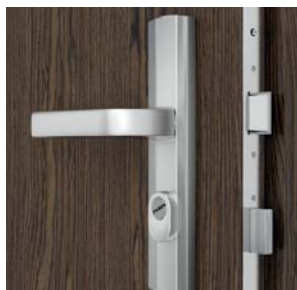

zamek listwowy czteropunktowy dostosowany pod dwie wkładki patentowe
– KWARC III



bolce antywyważeniowe – KWARC III

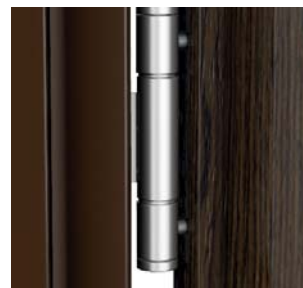

wzmocniony zawias trójelementowy



KWARC Intarsje 6, Dąb Szkarłatny, z ościeżnicą metalową

* Szczegółowe wyniki badań dostępne w zakładce DO POBRANIA na stronie www.porta.com.pl



KOLORYSTYKA

Portasynchro 3D ★★★

Naturalna Select ★★★★★
Naturalna Dąb, Jesion, Orzech
Naturalna Dąb Satin
Drewnopodobna PCV

Portaperfect 3D ★★★★★
CPL HQ 0,2 mm

CPL HQ 0,7 mm ★★★★★
Gładstone

Próbki kolorów patrz str. 198 – 205.

UWAGA! Okleiny naturalne (z wyj. Okl. Nat. Jesion i Orzech) możliwe do wykonania w pionowym lub poziomym układzie usłojenia (dotyczy skrzydła).

UWAGA! Do drzwi wejściowych zalecamy okleiny CPL lub Gładstone, a w szczególności do zastosowań w obiektach publicznych.

CENNIK NETTO | BRUTTO PLN (zwróć uwagę na DOPLĄTY)

KWARC	Portasynchro 3D	CPL HQ 0,2, Portaperfect 3D	CPL HQ 0,7 mm, Drewnop. PCV	Gładstone (ukt. poziomy)	Okleiny Naturalne
TYP I	1129 1388,67	1199 1474,77	1309 1610,07	1309 1610,07	1569 1929,87
TYP II	1169 1437,87	1239 1523,97	1349 1659,27	1349 1659,27	1609 1979,07
TYP III	1429 1757,67	1499 1843,77	1609 1979,07	1609 1979,07	1869 2298,87

KONSTRUKCJA SKRZYDŁA

Ramę skrzydła wykonano z tarcicy drewna egzotycznego. Poszycie skrzydła stanowi warstwa aluminium i płyta drewnopochodna. Dostępne skrzydła uzupełnione aluminiowymi intarsjami w kolorze srebrnym lub czarnym. Okleiny naturalne wykończone lakierem półmatowym.

AKCESORIA W CENIE DRZWI

- Zamek wpuszczany z zasuwką prostokątną pod wkładkę patent (KWARC typ I)
- Dwa zamki wpuszczane z zasuwką prostokątną pod wkładkę patent (KWARC typ II)
- Zamek listwowy czteropunktowy dostosowany pod dwie wkładki patentowe i trzy bolce antywyważeniowe (KWARC typ III)
- Trzy wzmocnione zawiasy trójelementowe w kolorze srebrnym
- Uszczelka pęczniająca pod wpływem wysokiej temperatury we wrębie skrzydła
- Ościeżnica wyposażona w próg ze stali nierdzewnej standardowy (90 mm)

OŚCIEŻNICE

- Ościeżnica metalowa kątowna, o szerokości profilu 105 mm. Wykonana z blachy stalowej, dwustronnie ocynkowanej, o grubości 1,5 mm. Wyposażona w uszczelkę ognioodporną, trzy zawiasy czopowe standard, próg metalowy ze stali nierdzewnej w wersji standardowej (90 mm), wzmocnienie pod samozamykacz. KWARC I posiada zaczep pod jeden zamek, KWARC II – pod dwa zamki, KWARC III – pod zamek listwowy oraz sześć dybli montażowych i otwory pod bolce antywyważeniowe.
- Ościeżnica PROJEKT (str. 176).
- Ościeżnica Projekt PREMIUM dostępna z Dokumentacją Dopuszczenia Jednostkowego realizacją Dział Kontraktów.

UWAGI

- Aprobata Techniczna AT-15-3575/2015 ITB Warszawa.
- Certyfikat Zgodności Nr ITB – 0567/W, ITB Warszawa.
- Przygotowanie do skrótu (maksymalnie o 60 mm).
- W celu spełnienia warunków prawa budowlanego do drzwi o izolacyjności ogniowej i/ lub dymoszczelności należy stosować samozamykacz.
- W przypadku zastosowania innych okuć niż proponowane przez firmę PORTA, należy kierować się wytycznymi zawartymi w karcie gwarancyjnej.
- Drzwi ogniowe należy wyposażać w szyldy z kławką z rdzeniem stalowym.
- Klasa izolacyjności akustycznej $R_w = 32$ dB (zakres 32 ÷ 36 dB).

DOPLĄTY

- wizjer 99 | **12,18**
- rozmiar „100” 50 | **61,50**
- skrzydło: kolory w okleinie CPL 0,2 mm i 0,7 mm – GRUPA II 50 | **61,50**
- skrzydło: kolory Gładstone w układzie pionowym 110 | **135,30**
- **PROMOCJA** – intarsje srebrne lub czarne wyłącznie dla kolekcji frezowane OFFICE – dotyczy modeli 6–9 0 zł
- intarsje w okleinach syntetycznych (na 1 stronę, na dwie strony cena x 2) 18 | **22,14**
- intarsje w okleinach naturalnych (na 1 stronę, na dwie strony cena x 2) 38 | **46,74**
- skrzydło: okleina Nat. Dąb Satin Biały (RAL 9016) 300 | **369,00**
- skrzydło: okleina Nat. Dąb Satin (pozostałe kolory) 75 | **92,25**
- skrzydło: okleina Nat. Orzech 120 | **147,60**
- profil ościeżnicy metalowej od 101 do 150 mm 75 | **92,25**
- profil ościeżnicy metalowej od 151 do 270 mm 151 | **185,73**
- profil ościeżnicy metalowej od 271 do 390 mm 226 | **277,98**
- wzmocnienie pod samozamykacz w ośc. metalowej 39 | **47,97**
- kłamka z szyldem (str. 182)



Izolacyjność akustyczna 36 dB*,
Ognioodporne EI 30,
Antywłamaniowe RC 3

Fotografia przedstawia przykład realizacji nietypowej Porta KONTRAKT, patrz str. 208.

wszystkie dostępne modele patrz strona 108

W cenie

- skrzydło
- ościeżnica
- próg metalowy
- klamka z szyldem
- wkładki patentowe

DRZWI GRANIT występują w dwóch typach:

Typ I

- odporność na włamanie klasy „C”
- RC 3 wg PN EN 1627-2012
- klasa izolacyjności akustycznej $R_w=32$ dB
- dymoszczelność – ochrona przed zaczadzeniem

Typ II

- cechy drzwi typu I
- odporność ogniowa EI 30



GRANIT Pełne, Orzech Modena 1, z ościeżnicą metalową



zamek listwowy wielobolcowy dostosowany pod dwie wkładki patentowe

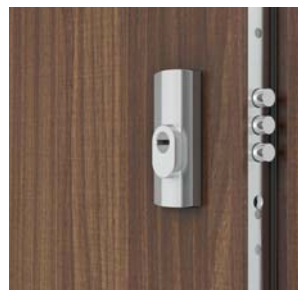

bolce antywyważeniowe



wzmocniony zawias trójelementowy

* Szczegółowe wyniki badań dostępne w zakładce DO POBRANIA na stronie www.porta.com.pl



KOLORYSTYKA

Naturalna Select
Naturalna Dąb, Jesion, Orzech
Naturalna Dąb Satin
Drewnopodobna PCV



CPL HQ 0,2 mm



CPL HQ 0,7 mm



Próbki kolorów *patrz str. 198 – 205.*

UWAGA! Okleiny naturalne (z wyj. Okl. Nat. Jesion i Orzech) możliwe do wykonania w pionowym lub poziomym układzie usłożenia (dotyczy skrzydła).

UWAGA! Do drzwi wejściowych zalecamy okleiny CPL, a w szczególności do zastosowań w obiektach publicznych.

CENNIK NETTO | BRUTTO PLN (zwróć uwagę na DOPLĄTY)

GRANIT	CPL HQ 0,2		CPL HQ 0,7 Drewnopodobna PCV		Okleiny naturalne
TYP I	1829 2249,67	1939 2384,97	2199 2704,77		
TYP II	2069 2544,87	2179 2680,17	2439 2999,97		



Zobacz film montażowy drzwi GRANIT na dyble:
www.porta.com.pl/dm/montazgranitnadyble.wmv



Zobacz film montażowy drzwi GRANIT na piankę:
www.porta.com.pl/dm/montazgranitnapianke.wmv

KONSTRUKCJA SKRZYDŁA

Rama skrzydła jest wykonana z klejonej drewna iglastego. Poszycie skrzydła stanowi specjalna płyta dwuwarstwowa wykonana z blachy aluminiowej i HDF-u. Dostępne skrzydła uzupełnione aluminiowymi intarsjami w kolorze srebrnym lub czarnym. Okleiny naturalne wykończone lakierem półmatowym.

AKCESORIA W CENIE DRZWI

- Zamek listwowy wielobolcowy klasy 4
- Dwie wkładki antywłamaniowe klasy „C”
- Kłamka z szyldem antywłamaniowym
- Szyld górny
- Trzy wzmocnione zawiasy trójelementowe w kolorze srebrnym
- Cztery bolce antywyważeniowe
- Przygotowanie do skrótu maksymalnie 60 mm (dotyczy Granit TYP I)
- Dodatkowo: typ II – uszczelka puchnąca pod wpływem wysokiej temperatury na obrzeżach skrzydła (z wyjątkiem dolnej krawędzi)
- Ościeżnica wyposażona w próg metalowy ze stali nierdzewnej w wersji poszerzonej (120 mm) oraz wzmocnienie pod samozamykacz

OŚCIEŻNICE

- Ościeżnica metalowa kątowna, o szerokości profilu 100 mm. Wykonana z blachy stalowej, dwustronnie ocynkowanej, o grubości 1,5 mm. Wyposażona w uszczelkę ognioodporną, osiem dybli montażowych i próg metalowy ze stali nierdzewnej w wersji poszerzonej (120 mm).
- Ościeżnica PROJEKT (str. 176).
- Ościeżnica Projekt PREMIUM dostępna z Dokumentacją Dopuszczenia Jednostkowego realizacja Dział Kontraktów.

UWAGI

- Aprobata Techniczna AT-15-6043/2011, ITB Warszawa.
- Certyfikat Zgodności Nr 1199/W, ITB Warszawa.
- W celu spełnienia warunków prawa budowlanego do drzwi o izolacyjności ogniowej i/ lub dymoszczelności należy stosować samozamykacz.
- Drzwi ogniowe należy wyposażać w szyldy z kławką z rdzeniem stalowym.
- W przypadku zastosowania innych okuć niż proponowane przez firmę PORTA, należy kierować się wytycznymi zawartymi w karcie gwarancyjnej.
- Klasa izolacyjności akustycznej $R_w = 32 \text{ dB}$ (zakres 32 ÷ 36 dB).

DOPLĄTY

- wizjer 9,9 | **12,18**
- rozmiar „100” 50 | **61,50**
- skrzydło: kolory w okleinie CPL 0,2 mm i 0,7 mm – GRUPA II 50 | **61,50**
- **PROMOCJA** – intarsje srebrne lub czarne wyłącznie dla kolekcji frezowane OFFICE – dotyczy modeli 6–9 0 zł
- intarsje w okleinach syntetycznych (na 1 stronę, na dwie strony cena x 2) 18 | **22,14**
- intarsje w okleinach naturalnych (na 1 stronę, na dwie strony cena x 2) 38 | **46,74**
- skrzydło: okleina Nat. Dąb Satin Białe (RAL 9016) 300 | **369,00**
- skrzydło: okleina Nat. Dąb Satin (pozostałe kolory) 75 | **92,25**
- skrzydło: okleina Nat. Orzech 120 | **147,60**
- profil ościeżnicy metalowej od 101 do 150 mm 75 | **92,25**
- profil ościeżnicy metalowej od 151 do 270 mm 151 | **185,73**
- profil ościeżnicy metalowej od 271 do 390 mm 226 | **277,98**
- kłamka z szyldem (str. 182)

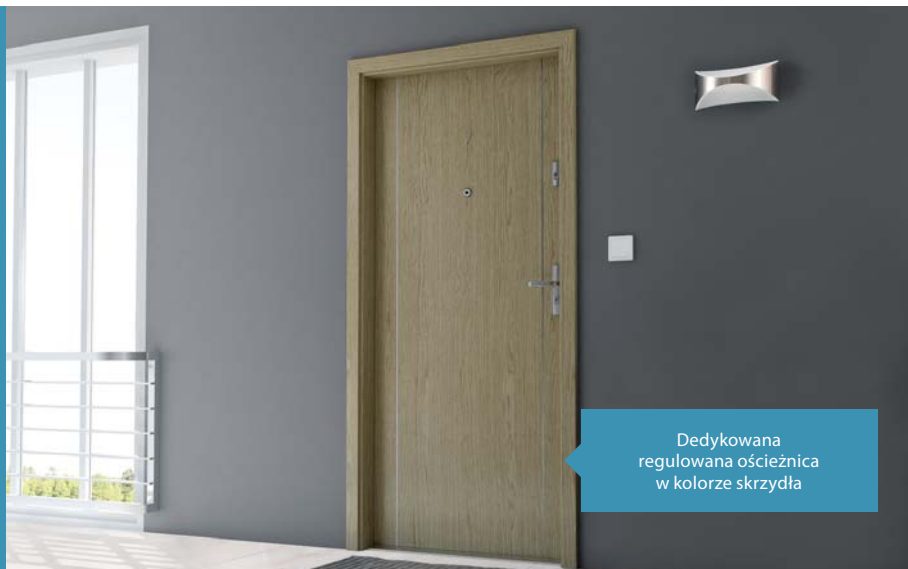

Dedykowana regulowana ościeżnica w kolorze skrzydła

Izolacyjność akustyczna 35 dB*,
Ogniodoporne EI 30,
Antywłamaniowe RC 3
Ościeżnica regulowana,
okleinowana w kolorze skrzydła

GRANIT PS Intarsje 1, Dąb, z ościeżnicą regulowaną

wszystkie dostępne modele patrz strona 108

W cenie

- skrzydło
- ościeżnica
- próg metalowy
- klamka z szyldem
- wkładki patentowe

DRZWI GRANIT występują w dwóch typach:

Typ I

- RC 3 wg PN EN 1627-2012
- klasa izolacyjności akustycznej $R_w=32$ dB
- dymoszczelność

Typ II

- cechy drzwi typu I
- odporność ogniowa EI 30



GRANIT PS Intarsje 1, Dąb, z ościeżnicą regulowaną



zamek listwowy czteropunktowy klasy 4 dostosowany pod dwie wkładki patentowe



4 bolce antywyważeniowe



profesjonalne zawiasy obiektywne

* Szczegółowe wyniki badań dostępne w zakładce DO POBRANIA na stronie www.porta.com.pl

Rw 32dB
D1, 30

RC 3



EI 30



Sa, 5m



klasa 4



80 - 100



KOLORYSTYKA

Naturalna Select ★★★★★
Naturalna Dąb, Jesion, Orzech
Naturalna Dąb Satin
Drewnopodobna PCV

CPL HQ 0,2 mm ★★★★★

CPL HQ 0,7 mm ★★★★★

Próbki kolorów patrz str. 198 – 205.

UWAGA! Okleiny naturalne (z wyj. Okl. Nat. Jesion i Orzech) możliwe do wykonania w pionowym lub poziomym układzie usłojenia (dotyczy skrzydła).

UWAGA! Do drzwi wejściowych zalecamy okleiny CPL, a w szczególności do zastosowań w obiektach publicznych.

CENNIK NETTO | BRUTTO PLN (zwróć uwagę na DOPLĄTY)

	C – D	E – G	H – K
GRANIT PS TYP I	C – D 120 ÷ 140 140 ÷ 160	E – G 160 ÷ 180 180 ÷ 200 200 ÷ 220	H – K 220 ÷ 240 240 ÷ 260 260 ÷ 280 280 ÷ 300
CPL HQ 0,2	2389 2938,47	2449 3012,27	2509 3086,07
CPL HQ 0,7 (płaskie)	2499 3073,77	2559 3147,57	2619 3221,37
Drewnopodobna PCV	2599 3196,77	2659 3270,57	2719 3344,37
Okleina Naturalna Select	2959 3639,57	3019 3713,37	3079 3787,17
Okleina Naturalna Dąb, Jesion	2959 3639,57	3019 3713,37	3079 3787,17
Okl. Naturalna Satin	3094 3805,62	3154 3879,42	3214 3953,22
GRANIT PS TYP II	C – D 120 ÷ 140 140 ÷ 160	E – G 160 ÷ 180 180 ÷ 200 200 ÷ 220	H – K 220 ÷ 240 240 ÷ 260 260 ÷ 280 280 ÷ 300
CPL HQ 0,2	2609 3209,07	2669 3282,87	2729 3356,67
CPL HQ 0,7 (płaskie)	2719 3344,37	2779 3418,17	2839 3491,97
Drewnopodobna PCV	2819 3467,37	2879 3541,17	2939 3614,97
Okleina Naturalna Select	3179 3910,17	3239 3983,97	3299 4057,77
Okleina Naturalna Dąb, Jesion	3179 3910,17	3239 3983,97	3299 4057,77
Okl. Naturalna Satin	3314 4076,22	3374 4150,02	3434 4223,82

KONSTRUKCJA SKRZYDŁA

Rama skrzydła jest wykonana z klejonej drewna iglastego. Poszycie skrzydła stanowi specjalna płyta dwuwarstwowa wykonana z blachy aluminiowej i HDF-u. Dostępne skrzydła uzupełnione aluminiowymi intarsjami w kolorze srebrnym lub czarnym. Okleiny naturalne wykończone lakierem półmatowym.

AKCESORIA W CENIE DRZWI

- Zamek listwowy wielopunktowy klasy 4
- Dwie wkładki antywłamaniowe klasy 5
- Kłamka z szyldem antywłamaniowym
- Szyld górny
- Dwa zawiasy obiektowe w kolorze srebrnym
- Cztery bolce antywyważeniowe
- Przygotowanie do skrótu maksymalnie 50 mm (dotyczy Granit TYP I)
- Dodatkowo: typ II – uszczelka puchnąca pod wpływem wysokiej temperatury na obrzeżach skrzydła (z wyjątkiem dolnej krawędzi)
- Ościeżnica wyposażona w próg metalowy ze stali nierdzewnej o szerokości 100 mm oraz wzmocnienie pod samozamykacz

OŚCIEŻNICE

- Ościeżnica Porta SYSTEM regulowana wzmocniona, listwa kątownika o szerokości 80 mm.

UWAGI

- Aprobata Techniczna AT-15-6043/2011, ITB Warszawa.
- Certyfikat Zgodności Nr 1199/W, ITB Warszawa.
- W celu spełnienia warunków prawa budowlanego do drzwi o izolacyjności ogniowej i/ lub dymoszczelności należy stosować samozamykacz.
- Drzwi ogniowe należy wyposażać w szyldy z kławką z rdzeniem stalowym.
- W przypadku zastosowania innych okuć niż proponowane przez firmę PORTA, należy kierować się wytycznymi zawartymi w karcie gwarancyjnej.
- Klasa izolacyjności akustycznej $R_w = 32$ dB (zakres 32 - 36 dB).

DOPLĄTY

- wizjer 99 | **12,18**
- rozmiar „100” 50 | **61,50**
- skrzydło: kolor w okleinie CPL 0,2 mm i 0,7 mm – GRUPA II 50 | **61,50**
- ościeżnica: kolor w okleinie CPL 0,2 mm – GRUPA II 50 | **61,50**
- **PROMOCJA** – intarsje srebrne lub czarne wyłącznie dla kolekcji frezowane OFFICE – dotyczy modeli 6–9 0 zł
- intarsje w okleinach syntetycznych (na 1 stronę, na dwie strony cena x 2) 18 | **22,14**
- intarsje w okleinach naturalnych (na 1 stronę, na dwie strony cena x 2) 38 | **46,74**
- skrzydło: okleina Nat. Dąb Satin Biały 250 | **307,50**
- skrzydło: okleina Nat. Orzech 120 | **147,60**
- ościeżnica: okleina Nat. Dąb Satin Biały 150 | **185,50**
- ościeżnica: okleina Nat. Orzech 50 | **61,50**
- kłamka z szyldem (str. 182)



ECO POLAR PASSIVE z pakietem PREMIUM
patrz str. 120

08

DRZWI
ZEWNĘTRZNE
WEJŚCIOWE, PASYWNE,
ENERGOOSZCZĘDNE

Eco POLAR
Eco POLAR PASSIVE
Eco NORD
Pakiety PREMIUM

Drzwi z kolekcji Eco to innowacyjna technologia. Zestaw idealnie skrojonych wartości budujących najwyższą jakość.

Drzwi Eco POLAR PASSIVE to doskonałe rozwiązanie do domów pasywnych.

Eco POLAR, Eco POLAR PASSIVE

Zamki antywłamaniowe klasa 4, Przeszklenie antywłamaniowe klasa P4

od 3399,- | **4180,77**

cena drzwi netto | brutto (PLN)

Bądź Eco
oszczędzaj energię
i korzystaj z dopłat

www.nfosigw.gov.pl/oferta-finansowania/srodki-krajowe/programy-priorytetowe/

Drzwi z kolekcji Eco to innowacyjna technologia. Zestaw idealnie skrojonych wartości budujących najwyższą jakość. Drzwi Eco POLAR PASSIVE to doskonałe rozwiązanie do domów pasywnych.



Eco POLAR PASSIVE A.4, Antracyt

Ud=0.7*
W/m²K
WSPÓŁCZYNNIK
PRZENIKALNOŚCI
CIEPLNEJ

3
LATA
GWARANCJI



Eco POLAR PASSIVE C.3 panel szklany obustronny Dąb 6 (biały)



pełne



model A.1



model A.2



model A.3



model A.4



model A.5



model C.3
panel szklany
obustronny



model C.4
panel szklany
obustronny

PRZYKŁADY NAŚWIETLI



PODWÓJNE
do drzwi prawych



PRAWY PEŁNE
do drzwi prawych

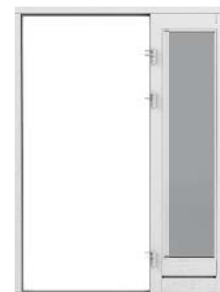

PRAWY
do drzwi prawych

Stronę naświetla określamy patrząc od strony widoczności zawiasów.

* Szczegółowe wyniki badań dostępne w zakładce DO POBRANIA na stronie www.porta.com.pl

SZCZEGÓŁOWA OFERTA DOSTĘPNA RÓWNIEŻ NA www.porta.com.pl



KOLORYSTYKA

Lakier wodny zewnętrzny ★★★★★

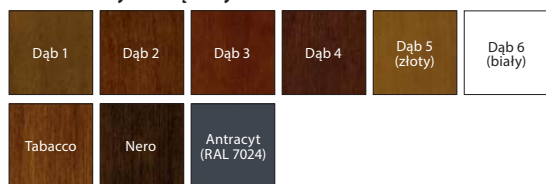

Dostosuj kolor do indywidualnych potrzeb i złóż zapytanie przez Porta KONTRAKT. Szczegóły dot. zamówień niestandardowych, patrz str. 208.

CENNIK NETTO | BRUTTO PLN (zwróć uwagę na DOPLĄTY)

	Eco POLAR	Eco POLAR PASSIVE
pełne	3399 4180,77	3799 4672,77
A.1 – A.3	4099 5041,77	4299 5287,77
A.4	4499 5533,77	4699 5779,77
A.5	3899 4795,77	4299 5287,77
C.3	4649 5718,27	5049 6210,27
C.4	5459 6714,57	5859 7206,57



CIĘPŁY MONTAŻ Porta SaveEnergy

www.porta.com.pl/dm/portasaveenergy.wmv



DRZWI ECO POLAR PASSIVE
SPEŁNIJĄ WYMOGI
STANDARDU NF 15 DOTYCZY
MODELI PEŁNYCH
I PRZESZKLONYCH



WAŻNE!

Ramka ze stali nierdzewnej z jednej strony (zewnętrznej).



Dwukomorowe przeszklenie antywłamaniowe klasy P4 i ramka ze stali nierdzewnej



Wręg francuski od strony zawiasowej



Dwa zamki wielopunktowe Antywłamaniowe klasy 4



Ciepły próg Porta ThermControl**

KONSTRUKCJA SKRZYDŁA

Konstrukcja płytowa wykonana z klejony dębowej. Powierzchnia pokryta okleiną naturalną. W ramie skrzydła znajduje się profil stalowy zwiększający sztywność konstrukcji. Zestaw szybowy dwukomorowy (U=0,5 Wm²K) reflex brąz. Ramka przeszklenia ze stali nierdzewnej z jednej strony drzwi. Próg wykonany z klejony dębowej i stali nierdzewnej.

Eco POLAR PASSIVE

- Grubość skrzydła 79 mm
- Trzy uszczelki po obwodzie.

Eco POLAR

- Grubość skrzydła 68 mm
- Dwie uszczelki po obwodzie.

AKCESORIA W CENIE DRZWI

- Dwa niezależne zamki antywłamaniowe klasy 4 dostosowane pod dwie wkładki patentowe
- Trzy zawiasy 3D z możliwością regulacji w trzech płaszczyznach
- Ciepły próg – Porta ThermControl**
- Wkładka montażowa
- W modelach z przeszkleniem zastosowano zestaw szybowy ciepły
- Ościeżnica z klejony dębowej

** Zastrzeżona nazwa marketingowa.

OŚCIEŻNICE

- Ościeżnica (gr. 93 mm) wykonana jest z klejony dębowej wielowarstwowej.
- Wręg francuski od strony zawiasowej, który uniemożliwia wyważenie drzwi.

UWAGI

- Szczegółowe parametry przenikalności cieplnej, patrz str. 196.
- **Porta Synergy**** W przypadku montażu z naświetlem (ami), rama naświetla w połączeniu z belką górną zespoloną i dolną z progiem stanowią część ościeżnicową.
- Innowacyjna metoda łączenia naświetli eliminuje mostki termiczne i upraszcza system montażu.
- Wzory C4, C3 występują bez okapnika.

DOPLĄTY

- rozmiar „100” 350 | **430,50**
- zestaw z jednym naświetlem 2 687 | **3 305,01**
- zestaw z dwoma naświetlami 4 074 | **5 011,02**
- nakładki na zawiasy (kpl. na jedną sztukę) 24 | **29,52**
- pochwyty (str. 183)
- wkładki patentowe antywłamaniowe klasy B (str. 183)
- klamki CORTES, GLOBER (str. 183)

Eco NORD

Zamki antywłamaniowe klasa 4, Przeszklenie antywłamaniowe klasa P4

od 3599,- | **4426,77**

cena drzwi netto | brutto (PLN)



Bądź Eco
oszczędzaj energię
i korzystaj z dopłat

www.nfosigw.gov.pl/oferta-finansowania/srodki-krajowe/programy-priorytetowe/

Drzwi z kolekcji Eco to innowacyjna technologia. Zestaw idealnie skrojonych wartości budujących najwyższą jakość.

Eco NORD A.3, Dąb 5, naświetle prawe

Ud=1.1*
W/m²K

WSPÓŁCZYNNIK
PRZENIKALNOŚCI
CIEPLNEJ

3
LATA
GWARANCJI



Eco NORD A.5, Dąb 1



pełne



model A.1



model A.2



model A.3



model A.4



model A.5

PRZYKŁADY NAŚWIETLI



PODWÓJNE
do drzwi prawych



PRAWY PEŁNE
do drzwi prawych



PRAWY
do drzwi prawych

Stronę naświetla określamy patrząc od strony widoczności zawiasów.

* Szczegółowe wyniki badań dostępne w zakładce DO POBRANIA na stronie www.porta.com.pl

SZCZEGÓŁOWA OFERTA DOSTĘPNA RÓWNIEŻ NA www.porta.com.pl



KOLORYSTYKA

Lakier wodny zewnętrzny ★★★★★☆

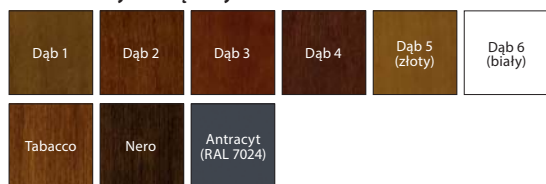

Dostosuj kolor do indywidualnych potrzeb i złóż zapytanie przez Porta KONTRAKT. Szczegóły dot. zamówień niestandardowych, patrz str. 208.

CENNIK NETTO | BRUTTO PLN (zwróć uwagę na DOPLĄTY)

	Eco NORD
pełne	3599 4426,77
A.1 – A.3	4299 5287,77
A.4	4499 5533,77
A.5	4099 5041,77



CIEPŁY MONTAŻ Porta SaveEnergy

www.porta.com.pl/dm/portasaveenergy.wmv



DRZWI ECO NORD
SPEŁNIĄĄ WYMOGI
STANDARDU NF 40



WAŻNE!

Ramka ze stali nierdzewnej z jednej strony (zewnętrznej).



Jednokomorowe przeszklenie antywłamaniowe klasy P4 i ramka ze stali nierdzewnej



Wręg francuski od strony zawiasowej

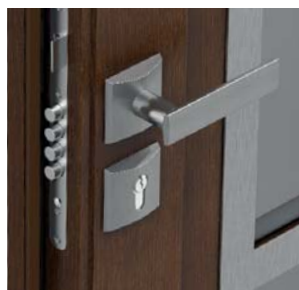

Dwa zamki wielopunktowe Antywłamaniowe klasy 4



Ciepły próg Porta ThermControl**

KONSTRUKCJA SKRZYDŁA

Konstrukcja ramowo-płycinowa wykonana z klejunki dębowej. Powierzchnia pokryta okleiną naturalną. W ramie skrzydła znajduje się profil stalowy zwiększający sztywność konstrukcji. Grubość skrzydła 68 mm. Dwie uszczelki po obwodzie. Zestaw szybowy jednokomorowy (U=1,0 Wm²K) reflex brąz. Ramka przeszklenia ze stali nierdzewnej z jednej strony drzwi.

AKCESORIA W CENIE DRZWI

- Dwa niezależne zamki antywłamaniowe klasy 4 dostosowane pod dwie wkładki patentowe
- Trzy zawiasy 3D z możliwością regulacji w trzech płaszczyznach
- Ciepły próg – Porta ThermControl**
- Wkładka montażowa
- W modelach z przeszkleniem zastosowano zestaw szybowy ciepły
- Ościeżnica z klejunki dębowej

OŚCIEŻNICE

- Ościeżnica (gr. 93 mm) wykonana jest z klejunki dębowej wielowarstwowej.
- Wręg francuski od strony zawiasowej, który uniemożliwia wyważenie drzwi.

** Zastrzeżona nazwa marketingowa.

UWAGI

- Szczegółowe parametry przenikalności cieplnej, patrz str. 196.
- Porta Synergy** W przypadku montażu z zaświatłem (ami), rama zaświatła w połączeniu z belką górną zespoloną i dolną z progim stanowią część ościeżnicową. Innowacyjna metoda łączenia zaświatła eliminuje mostki termiczne i upraszcza system montażu.
- Brak możliwości zastosowania pochwyków.

DOPLĄTY

- rozmiar „100”
- zestaw z jednym zaświatłem
- zestaw z dwoma zaświatłami
- nakładki na zawiasy (kpl. na jedną sztukę)
- wkładki patentowe antywłamaniowe klasy B
- klamki CORTES, GLOBER

350 | **430,50**
2 687 | **3 305,01**
4 074 | **5 011,02**
24 | **29,52**
(str. 183)
(str. 183)

Pakiety PREMIUM



Eco POLAR PASSIVE A.5, Antracyt

Bądź Eco
oszczędzaj energię
i korzystaj z dopłat

www.nfosigw.gov.pl/oferta-finansowania/srodki-krajowe/programy-priorytetowe/



Eco POLAR PASSIVE, pełne, Antracyt

Poniżej przedstawiamy propozycje pakietów Premium, dostępnych w kolekcjach drzwi zewnętrznych: Eco Polar, Eco Polar Passive, Eco Nord

DZIAŁANIE MECHANIZMU DOCISKOWEGO PRZY ZASTOSOWANIU ZAMKA LISTWOWEGO WINKHAUS STV



PRZED zamknięciem ~ 5 mm



PO zamknięciu ~ 3 mm

Zmniejszenie szczeliny po zamknięciu zamka zwiększa izolacyjność termiczną skrzydła.

STWÓRZ SWÓJ WŁASNY IDEALNY PAKIET, DOSTOSOWANY DO TWOICH POTRZEB, ZE WSZYSTKICH DOSTĘPNYCH AKCESORIÓW

CENY

• zawias Premium Simonswerk serii 4000 (trzy szt.)	269	330,87
• zamek listwowy z mechanizmem dociskowym Winkhaus STV	99	121,77
• mini rozeta*	19	23,37
• pochwyt jednostronny prosty w kolorze srebrnym o dł. 1500 mm**	379	466,17
• klamka jednostronna i rozeta CORTES w kolorze srebrnym	139	170,97
• klamka dwustronna i rozeta CORTES w kolorze srebrnym	153	188,19

* dostępny tylko w kolekcji Eco Polar Passive

** dostępny tylko w kolekcjach Eco Polar i Eco Polar Passive



ENERGY
SAVING



ECO
FRIENDLY



MODERN
DESIGN



QUALITY
100%



WARRANTY
STANDARD

PAKIET PREMIUM – dostępny w drzwiach Eco Nord, Eco Polar i Eco Polar Passive – 521 | 640,83

- Dyskretne i estetyczne wykończenie dzięki Zawiasom Simonswerk serii 4000
- Klamka obustronna i rozeta CORTES w kolorze srebrnym
- Bezpieczeństwo, antywłamaniowość oraz zwiększoną izolacyjność termiczną zapewnia zamek listwowy z mechanizmem dociskowym Winkhaus STV



Zamek listwowy z mechanizmem dociskowym Winkhaus STV

- wersja z kutymi hakami
- regulacja zaczeput zamka



Zawias Premium Simonswerk serii 4000

- regulacja 3D
- nośność 160 kg
- wzmoconiony antywłamaniowo
- gwarancja działania 30 lat (200 tys. cykli)



Klamka obustronna i rozeta CORTES w kolorze srebrnym

PAKIET PREMIUM Plus – dostępny w drzwiach Eco Polar i Eco Polar Passive – 886 | 1089,78

- Dyskretne i estetyczne wykończenie dzięki zawiasom Simonswerk serii 4000
- Klamka jednostronna i rozeta CORTES w kolorze srebrnym
- Elegancki pochwyt jednostronny prosty o dł. 1500 mm
- Bezpieczeństwo, antywłamaniowość oraz zwiększoną izolacyjność termiczną zapewnia zamek listwowy z mechanizmem dociskowym Winkhaus STV



Zamek listwowy z mechanizmem dociskowym Winkhaus STV

- wersja z kutymi hakami
- regulacja zaczeput zamka



Zawias Premium Simonswerk serii 4000

- regulacja 3D
- nośność 160 kg
- wzmoconiony antywłamaniowo
- gwarancja działania 30 lat (200 tys. cykli)



Klamka jednostronna i rozeta CORTES w kolorze srebrnym



Pochwyt jednostronny prosty w kolorze srebrnym o dł. 1500 mm**

PAKIET PREMIUM Super Plus – dostępny w drzwiach Eco Polar Passive – 905 | 1113,15

- Dyskretne i estetyczne wykończenie dzięki zawiasom Simonswerk serii 4000
- Bezpieczeństwo, antywłamaniowość oraz zwiększoną izolacyjność termiczną zapewnia zamek listwowy z mechanizmem dociskowym Winkhaus STV
- Klamka jednostronna i rozeta CORTES w kolorze srebrnym
- Mini rozeta zwiększająca aspekt wizualny
- Elegancki pochwyt jednostronny prosty o dł. 1500 mm



Zamek listwowy z mechanizmem dociskowym Winkhaus STV

- wersja z kutymi hakami
- regulacja zaczeput zamka



Zawias Premium Simonswerk serii 4000 regulacja 3D

- nośność 160 kg
- wzmoconiony antywłamaniowo
- gwarancja działania 30 lat (200 tys. cykli)



Klamka jednostronna i rozeta CORTES w kolorze srebrnym



Mini rozeta (strona zewnętrzna)*



Pochwyt jednostronny prosty w kolorze srebrnym o dł. 1500 mm**



DRZWI TECHNICZNE

sprawdź w KATALOGU INWESTYCYJNYM
lub na www.porta.com.pl

Akustyczne 27 dB, 32 dB

Porta SILENCE 37 dB, EI 30

Akustyczne 42 dB

Przeciwpożarowe EI 30, EI 60

ENDURO

AQUA

Uniwersalne drzwi do pom. gospodarczych

Metal BASIC

Metal SOLID

Metalowe EI 30, EI 60

W dziale drzwi technicznych przedstawiamy Państwu produkty dobrze znane na inwestycjach. W ofercie posiadamy zarówno drzwi akustyczne, drzwi przeciwpożarowe oraz drzwi metalowe produkowane w naszej najnowszej fabryce drzwi Metalowych w Ełku - Porta STEEL.

Akustyczne 27 dB, 32 dB

od 759,- | **933,57**

cena kompletu netto | brutto (PLN)



Klasa izolacyjności akustycznej
Rw = 27 dB (27-31 dB)*
Rw = 32 dB (32-36 dB)*

Fotografia przedstawia przykład realizacji nietypowej Porta KONTRAKT, patrz str. 208.

wszystkie dostępne modele patrz str. 108

W cenie

- skrzydło
- ościeżnica



Model OFFICE 8, Nugat Ciemny

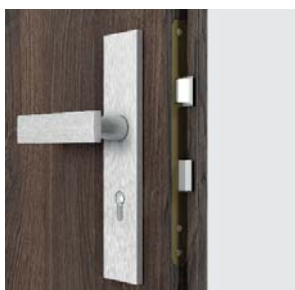

zamek pod wkładkę patentową



uszczelka progowa ruchoma
w skrzydle



zawias czopowy 27dB

* Szczegółowe wyniki badań dostępne w zakładce DO POBRANIA na stronie www.porta.com.pl



KOLORYSTYKA

Naturalna Select
Naturalna Dąb, Jesion, Orzech
Naturalna Dąb Satin
Drewnopodobna PCV



CPL HQ 0,2 mm



CPL HQ 0,7 mm
Gładstone



Próbki kolorów *patrz str. 198 – 205.*

UWAGA! Okleiny naturalne (z wyj. Okł. Nat. Jesion i Orzech) możliwe do wykonania w pionowym lub poziomym układzie usłojenia (dotyczy skrzydła).

UWAGA! Do drzwi wejściowych zalecamy okleiny CPL lub Gładstone, a w szczególności do zastosowań w obiektach publicznych.

CENNIK NETTO | BRUTTO PLN (zwróć uwagę na DOPŁATY)

typ ościeżnicy	27dB			
	CPL HQ 0,2 mm	CPL 0,7 mm, Drewnopodobna PCV	Gładstone (ukł.poziomy)	Okleiny naturalne
z ościeżnicą metalową	759 933,57	869 1068,87	869 1068,87	1129 1388,67
z ościeżnicą regulowaną zakres A	794 976,62	904 1111,92*	954 1173,42	1454 1788,42
typ ościeżnicy	32dB			
	CPL 0,7 mm	Drewnopodobna PCV	Gładstone (ukł.poziomy)	Okleiny naturalne
z ościeżnicą metalową	1009 1241,07	1009 1241,07	1009 1241,07	1269 1560,87
z oścież. regulowaną zakres A	1019 1253,37	1139 1400,97	1069 1314,87	1500 1845,00
z oścież. regulowaną zakres B, C	1069 1314,87	1199 1474,77	1119 1376,37	1560 1918,80
z oścież. regulowaną zakres D, E	1099 1351,77	1219 1499,37	1149 1413,27	1590 1955,70
z oścież. regulowaną zakres F	1109 1364,07	1249 1536,27	1159 1425,57	1620 1992,60
z oścież. regulowaną zakres G, H	1149 1413,27	1289 1585,47	1199 1474,77	1650 2029,50
z oścież. regulowaną zakres I, J, K	1189 1462,47	1349 1659,27	1239 1523,97	1720 2115,60

* – drzwi w okleinie Drewnopodobnej PCV niedostępne z ościeżnicą regulowaną

AKCESORIA

- Trzy zawiasy czopowe
- Zamek dostosowany pod wkładkę patentową
- Uszczelka progowa samoopadająca
- Uszczelka w ościeżnicy
- Ościeżnica

OŚCIEŻNICE

- Ościeżnica Porta SYSTEM regulowana (drzwi 27 dB) lub regulowana wzmocniona (drzwi 32 dB), *patrz str. 154.* Prezentowana na *str. 128* cena drzwi obejmuje ościeżnicę o zakresie szerokości „A”.
- Ościeżnica metalowa kątowna, o szerokości 100 mm.
- Ościeżnica PROJEKT, PROJEKT PREMIUM z Dokumentacją Dopuszczenia Jednostkowego potwierdzającego parametry izolacyjności akustycznej oraz odporność ogniowej bez parametru antywłamaniowości (*str. 176*).

UWAGI

- Aprobata Techniczna AT-15-4997/2011, ITB Warszawa (Rw=27 dB).
- Aprobata Techniczna AT-15-3575/2015, ITB Warszawa (Rw=32 dB).
- Podane ceny drzwi 27 dB i 32 dB z ościeżnicą regulowaną dotyczą drzwi z ościeżnicą na najwęższą szerokość muru.
- Klasa izolacyjności akustycznej Rw = 27 dB (zakres 27 ÷ 31 dB) D_i=25 dB.
- Klasa izolacyjności akustycznej Rw = 32 dB (zakres 32 ÷ 36 dB) D_i=30 dB.
- Minimalna szerokość skrzydła w modelach z ramkami: ramka 1 – 444 mm, ramka 2 – 644 mm, ramka 3 – 468 mm, ramka 4 – 744 mm.
- Rozmiar „60” tylko dla skrzydeł płaskich.

DOPŁATY:

- rozmiar „100” 50 | **61,50**
- skrzydło: kolory w okleinie CPL 0,2 mm i 0,7 mm – GRUPA II 50 | **61,50**
- ościeżnica: kolory w okleinie CPL 0,2 mm – GRUPA II 50 | **61,50**
- skrzydło: kolory Gładstone w układzie pionowym 110 | **135,30**
- **PROMOCJA** – intarsje srebrne lub czarne wyłącznie dla kolekcji frezowane OFFICE – dotyczy modeli 6–9 0 zł
- intarsje w okleinach syntetycznych (na 1 stronę, na dwie strony cena x 2) 18 | **22,14**
- intarsje w okleinach naturalnych (na 1 stronę, na dwie strony cena x 2) 38 | **46,74**
- skrzydło: okleina Nat. Dąb Satin Biały 300 | **369**
- skrzydło: okleina Nat. Dąb Satin (pozostałe kolory) 75 | **92,25**
- skrzydło: okleina Nat. Orzech 120 | **147,60**
- ościeżnica: okleina Nat. Dąb Satin Biały 150 | **184,50**
- ościeżnica: okleina Nat. Dąb Satin (pozostałe kolory) 50 | **61,50**
- ościeżnica: okleina Nat. Orzech 50 | **61,50**
- ramiak z tarcicy drewna egzotycznego (tylko w RW 27 dB) 89 | **109,47**
- profil ościeżnicy metalowej od 80 do 100 mm *bez dopłaty*
- profil ościeżnicy metalowej od 101 do 150 mm 50 | **61,50**
- profil ościeżnicy metalowej od 151 do 270 mm 100 | **123,00**
- profil ościeżnicy metalowej od 271 do 390 mm 151 | **185,73**
- wzmocnienie pod samozamykacz w ośc. metalowej 39 | **47,97**
- dyble montażowe (ośc.metalowa) 33 | **40,59**
- kotwy montażowe (ośc.metalowa) 33 | **40,59**
- klamka z sztyldem (*str. 182*)

27 dB, 32 dB



Porta SILENCE 37 dB, EI 30

od 1209,- | **1487,07**

cena kompletu netto | brutto (PLN)



Klasa izolacyjności akustycznej
Rw=37dB (37–41 dB)
Ognioodporność 30 min
Dymoszczelność

Porta SILENCE, Dąb Milano 5

wszystkie dostępne modele patrz str. 108

W cenie

- skrzydło
- ościeżnica



Plaskie, Dąb Milano 5 z ościeżnicą regulowaną



zamek pod wkładkę patentową



zawiasy obiektowe



uszczelka progowa automatyczna



EI 30



Sa, Sm

Rw 37dB
D, 35

PROJEKT



80 - 100



KOLORYSTYKA

Naturalna Select
Naturalna Dąb, Jesion, Orzech
Naturalna Dąb Satin
Drewnopodobna PCV

★★★★★

CPL HQ 0,2 mm

★★★★★

CPL HQ 0,7 mm
Gladstone

★★★★★

Próbki kolorów *patrz str. 198 – 205.*

UWAGA! Okleiny naturalne (z wyj. Okł. Nat. Jesion i Orzech) możliwe do wykonania w pionowym lub poziomym układzie usłojenia (dotyczy skrzydła).

UWAGA! Do drzwi wejściowych zalecamy okleiny CPL lub Gladstone, a w szczególności do zastosowań w obiektach publicznych.

CENNIK NETTO | BRUTTO PLN (zwróć uwagę na DOPŁATY)

typ ościeżnicy	37dB			
	CPL 0,2 mm	CPL 0,7 mm, Drewnopodobna PCV	Gladstone (ukł.poziomy)	Okleiny naturalne
metalowa	1309 1610,07	1389 1708,47	1389 1708,47	1999 2458,77
MDF przylgowa	1209 1487,07	1309 1610,07	1359 1671,57	2189 2692,47
MDF bezprzylgowa	1549 1905,27	1649 2028,27	1699 2089,77	2529 3110,67
regulowana zakres C	1669 2052,87	1749 2151,27	1799 2212,77	2728 3355,44
regulowana zakres D, E	1729 2126,67	1809 2225,07	1859 2286,57	2758 3392,34
regulowana zakres F, G, H	1739 2138,97	1819 2237,37	1869 2298,87	2788 3429,24
regulowana zakres I, J, K	1799 2212,77	1879 2311,17	1929 2372,67	2858 3515,34

typ ościeżnicy	37dB + EI 30			
	CPL 0,2 mm	CPL 0,7 mm, Drewnopodobna PCV	Gladstone (ukł.poziomy)	Okleiny naturalne
metalowa	1409 1733,07	1489 1831,47	1489 1831,47	2099 2581,77
MDF przylgowa	1309 1610,07	1409 1733,07	1459 1794,57	2289 2815,47
MDF bezprzylgowa	1649 2028,27	1749 2151,27	1799 2212,77	2629 3233,67
regulowana zakres B, C	1769 2175,87	1849 2274,27	1899 2335,77	2828 3478,44
regulowana zakres D, E	1829 2249,67	1909 2348,07	1959 2409,57	2858 3515,34
regulowana zakres F, G, H	1839 2261,97	1919 2360,37	1969 2421,87	2888 3552,24
regulowana zakres I, J, K	1899 2335,77	1979 2434,17	2029 2495,67	2958 3638,34

KONSTRUKCJA SKRZYDŁA

Wypełnienie skrzydła stanowi specjalna 5 warstwowa konstrukcja akustyczna PortaSilence® w ramie z klejki drewna iglastego. Całość obłożona jest płytą HDF. Dostępne w wersji przylgowej i bezprzylgowej.

AKCESORIA

- Dwa lub trzy zawiasy wzmocnione obiektowe
- Wersja przylgowa ościeżnicy MDF – 4 zawiasy czopowe
- Zamek wpuszczany zapadkowy pod wkładkę patentową
- Uszczelka progowa, automatyczna

OŚCIEŻNICE

- Możliwość zamówienia ościeżnicy w dwóch wariantach przylgowej i bezprzylgowej;
- Ościeżnica regulowana Porta SYSTEM o zakresie grubości muru od 120 do 300 mm. Wykonana ze sklejki.
- Ościeżnica metalowa kątowna o szerokości profilu 100 mm. Wykonana z blachy stalowej obustronnie ocynkowanej, o grubości 1,5 mm
- Ościeżnica stała MDF 100 mm.

UWAGI

- Drzwi wymagają Dokumentacji Dopuszczenia do Jednostkowego Stosowania.
- W celu spełnienia warunków prawa budowlanego do drzwi o izolacyjności ogniowej i/lub dymoszczelności należy stosować samozamykacz.
- Drzwi ogniowe należy wyposażać w szyldy z klamką z rdzeniem stalowym.
- W przypadku zastosowania innych okuć niż proponowane przez firmę PORTA, należy kierować się wytycznymi zawartymi w karcie gwarancyjnej.
- Dostępne wyłącznie w wersji płaskie, z intarsjami i z ramkami.

DOPŁATY

- rozmiar „100” 50 | **61,50**
- skrzydło: kolory w okleinie CPL 0,2 mm i 0,7 mm – GRUPA II 50 | **61,50**
- ościeżnica: kolory w okleinie CPL 0,2 mm – GRUPA II 50 | **61,50**
- skrzydło: kolory Gladstone w układzie pionowym 110 | **135,30**
- **PROMOCJA** – intarsje srebrne lub czarne wyłącznie dla kolekcji frezowane OFFICE – dotyczy modeli 6–9 0 zł
- intarsje w okleinach syntetycznych (na 1 stronę, na dwie strony cena x 2) 18 | **22,14**
- intarsje w okleinach naturalnych (na 1 stronę, na dwie strony cena x 2) 38 | **46,74**
- skrzydło: okleina Nat. Dąb Satin Białą 300 | **369,00**
- skrzydło: okleina Nat. Dąb Satin (pozostałe kolory) 75 | **92,25**
- skrzydło: okleina Nat. Orzech 120 | **147,60**
- ościeżnica: okleina Nat. Dąb Satin Białą 150 | **184,50**
- ościeżnica: okleina Nat. Satin (pozostałe kolory) 75 | **92,25**
- ościeżnica: okleina Nat. Orzech 50 | **61,50**
- ramiak z tarcicy drewna egzotycznego (tylko w RW 27 dB) 89 | **109,47**
- ramiak z tarcicy drewna egzotycznego (tylko w RW 27 dB) 89 | **109,47**
- rozszerzenie profilu ościeżnicy metalowej od 101 do 150 mm 50 | **61,50**
- rozszerzenie profilu ościeżnicy metalowej od 151 do 270 mm 100 | **123,00**
- rozszerzenie profilu ościeżnicy metalowej od 271 do 390 mm 151 | **185,73**
- ramiak z tarcicy drewna egzotycznego (tylko w RW 27 dB) 89 | **109,47**
- klamka z szyldem (str. 182)



Akustyczne 42 dB

od 2279,- | **2803,17**

cena kompletu netto | brutto (PLN)

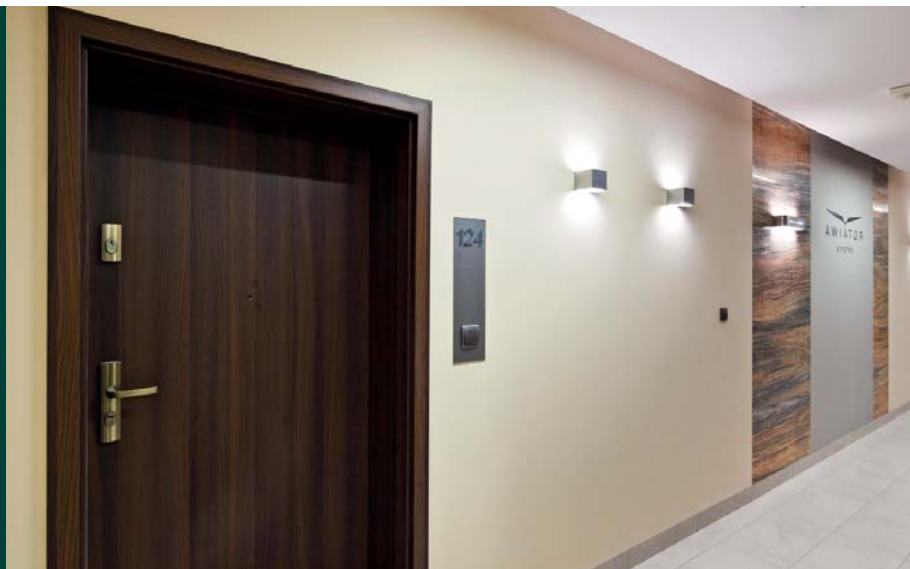

Klasa izolacyjności akustycznej
Rw = 42 dB (42-46 dB)*

Przykładowe niestandardowe wykonanie Porta KONTRAKT, patrz str. 208

wszystkie dostępne modele patrz strona 108

W cenie

- skrzydło
- ościeżnica



Płaskie, Orzech Modena 1 z ościeżnicą MDF

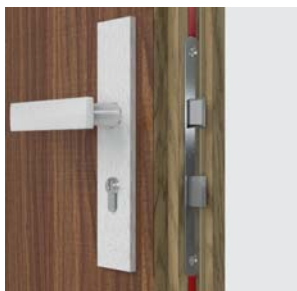

zamek pod wkładkę patentową



uszczelki progowe automatyczne



zawiasy obiektowe

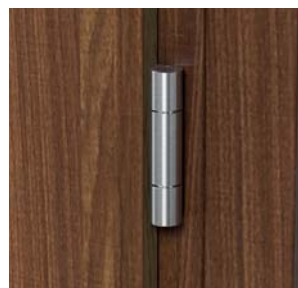

zawiasy obiektowe

* Szczegółowe wyniki badań dostępne w zakładce DO POBRANIA na stronie www.porta.com.pl

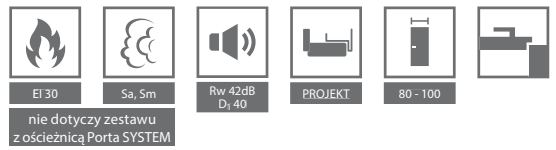

KOLORYSTYKA

Naturalna Select
Naturalna Dąb, Jesion, Orzech
Naturalna Dąb Satin
Drewnopodobna PCV



CPL HQ 0,2 mm



CPL HQ 0,7 mm
Gladstone



Próbki kolorów *patrz str. 198 – 205.*

UWAGA! Okleiny naturalne (z wyj. Okł. Nat. Jesion i Orzech) możliwe do wykonania w pionowym lub poziomym układzie usłojenia (dotyczy skrzydła).

UWAGA! Do drzwi wejściowych zalecamy okleiny CPL lub Gladstone, a w szczególności do zastosowań w obiektach publicznych.

CENNIK NETTO | BRUTTO PLN (zwróć uwagę na DOPŁATY)

ościeżnica regulowana Porta SYSTEM wzmocniona	Okleina CPL HQ 0,7 mm	Gladstone (ukł. poziomy)	Okleina drewnopodobna	Okleiny naturalne
zakres C	2279 2803,17	2329 2864,67	2339 2876,97	2813 3459,99
zakres D-G	2349 2889,27	2399 2950,77	2409 2963,07	2883 3546,09
zakres H-K	2449 3012,27	2499 3073,77	2519 3098,37	2983 3669,09
rodzaj ościeżnicy	Okleina CPL HQ 0,7 mm	Gladstone (ukł. poziomy)	Okleina drewnopodobna	Okleiny naturalne
ościeżnica MDF (EI 30)	2279 2803,17	2329 2864,67	2339 2876,97	2750 3382,5
ościeżnica metalowa	2419 2975,37	2419 2975,37	2419 2975,37	2679 3295,17

AKCESORIA

- Dwa zawiasy wzmocnione obiektowe, trzy zawiasy dla MDF (EI 30)
- Zamek dostosowany pod wkładkę patentową
- Dwie uszczelki progowe, automatyczne
- Uszczelka gumowa obwiedniowa w przyłdzie skrzydła i ościeżnicy
- Uszczelka pęczniająca pod wpływem wysokiej temperatury – wyłącznie ościeżnica metalowa oraz MDF (EI 30) Rw 42 dB
- Ościeżnica

OŚCIEŻNICE

- Ościeżnica regulowana Porta SYSTEM wzmocniona TYP DT-AW/PS o zakresie grubości muru od 120 mm do 300 mm. Belki ościeżnicy wykonano ze sklejki. Prezentowana na str. 132 cena drzwi obejmuje ościeżnicę o zakresie szerokości „C”.
- Ościeżnica metalowa kątowa TYP DT-AW/M o szerokości profilu 120 mm. Wykonana z blachy stalowej o grubości 1,5 mm. Zawiera wzmocnienie pod samozamykacz w standardzie.
- Ościeżnica stała MDF 100 mm Rw 42 dB wyposażona w gniazda zawiasów z regulacją w trzech płaszczyznach. Możliwe wykonanie ościeżnicy w wersji z regulacją dostosowaną do szerokości ściany (od szerokości 160 mm) – zamówienie kontraktowe. Brak możliwości zamówienia wzmocnienia pod samozamykacz.
- Ościeżnica PROJEKT, PROJEKT PREMIUM z Dokumentacją Dopuszczenia Jednostkowego (str. 176)

UWAGI

- Aprobata Techniczna AT-15-4997/2011, ITB Warszawa.
- Certyfikat Zgodności ITB-1493/W, ITB Warszawa.
- Klasa izolacyjności akustycznej Rw = 42 dB (zakres 42 ÷ 46 dB).

- W celu spełnienia warunków prawa budowlanego do drzwi o izolacyjności ogniowej i/ lub dymoszczelności należy stosować samozamykacz.
- Drzwi ogniowe należy wyposażać w szyldy z kłamką z rdzeniem stalowym.
- W przypadku zastosowania innych okuć niż proponowane przez firmę PORTA, należy kierować się wytycznymi zawartymi w karcie gwarancyjnej.

DOPŁATY

- rozmiar „100” 50 | **61,50**
- skrzydło: kolory w okleinie CPL 0,2 mm i 0,7 mm – GRUPA II 50 | **61,50**
- ościeżnica: kolory w okleinie CPL 0,2 mm – GRUPA II 50 | **61,50**
- skrzydło: kolory Gladstone w układzie pionowym 110 | **135,30**
- **PROMOCJA** – intarsje srebrne lub czarne wyłącznie dla kolekcji frezowane OFFICE – dotyczy modeli 6–9 0 zł
- intarsje w okleinach syntetycznych (na 1 stronę, na dwie strony cena x 2) 18 | **22,14**
- intarsje w okleinach naturalnych (na 1 stronę, na dwie strony cena x 2) 38 | **46,74**
- skrzydło: okleina Nat. Dąb Satin Biały 300 | **369,00**
- skrzydło: okleina Nat. Dąb Satin (pozostałe kolory) 75 | **92,25**
- skrzydło: okleina Nat. Orzech 120 | **147,60**
- ościeżnica: okleina Nat. Dąb Satin Biały 150 | **184,50**
- ościeżnica: okleina Nat. Satin (pozostałe kolory) 50 | **61,50**
- ościeżnica: okleina Nat. Orzech 50 | **61,50**
- rozszerzenie profilu ościeżnicy metalowej od 101 do 150 mm 50 | **61,50**
- rozszerzenie profilu ościeżnicy metalowej od 151 do 270 mm 100 | **123,00**
- rozszerzenie profilu ościeżnicy metalowej od 271 do 390 mm 151 | **185,73**
- wzmocnienie pod samozamykacz w ośc. Porta SYSTEM 39 | **47,97**
- kłamka z szyldem (str. 182)

Przeciwpożarowe EI 30, EI 60

od 1199,- | **1474,77**
cena kompletu netto | brutto (PLN)



Ognioodporność 30 min.,
60 min.

Przeciwpożarowe EI 30

wszystkie dostępne modele patrz strona 108

W cenie

- skrzydło
- ościeżnica



Model 3, ościeżnica MDF



plaskie



model 2
(EI 60)



model 3
(EI 30, EI 30 soft)



przykłady przeszkleń
w ofercie kontraktowej



KOLORYSTYKA

Portasynchro 3D ★★★★

Naturalna Select ★★★★
Naturalna Dąb, Jesion, Orzech
Naturalna Dąb Satin
Drewnopodobna PCV

CPL HQ 0,2 mm ★★★★★

CPL HQ 0,7 mm ★★★★★
Gladstone

Próbki kolorów *patrz str. 198 – 205.*

UWAGA! Okleiny naturalne (z wyj. Okł. Nat. Jesion i Orzech) możliwe do wykonania w pionowym lub poziomym układzie usłojenia (dotyczy skrzydła).

UWAGA! Do drzwi wejściowych zalecamy okleiny CPL lub Gladstone, a w szczególności do zastosowań w obiektach publicznych.

* szczegółowe informacje znajdują się w katalogu inwestycyjnym oraz na stronie www.porta.com.pl

CENNIK NETTO | BRUTTO PLN (zwróć uwagę na DOPŁATY)

MODELE	pełne	model 3
Portadecor, Portasynchro 3D		
EI 30 soft* z ościeżnicą MDF stałą	1199 1474,77	1799 2212,77
MODELE Okleiny CPL HQ i drewnopodobna	pełne CPL 0,7 mm (EI 30 SOFT CPL 0,2)	model 2 (tylko EI 60) / model 3 (tylko EI 30, CPL 0,7, EI 30 SOFT CPL 0,2)
EI 30 soft* z ościeżnicą MDF stałą	1349 1659,27	1909 2348,07
EI 30 z ościeżnicą metalową	1339 1646,97	1999 2458,77
EI 30 z ościeżnicą MDF stałą	1669 2052,87	2459 3024,57
EI 30 z ościeżnicą MDF regulowaną	2169 2667,87	2959 3639,57
EI 60 z ościeżnicą metalową	1689 2077,47	2749 3381,27
EI 60 z ościeżnicą drewnianą	2209 2717,07	3269 4020,87
MODELE Gladstone (ukł. poziomy)	pełne	model 2 (tylko EI 60) / model 3 (tylko EI 30)
EI 30 z ościeżnicą metalową	1339 1646,97	1999 2458,77
EI 30 z ościeżnicą MDF stałą	1719 2114,37	2509 3086,07
EI 30 z ościeżnicą MDF regulowaną	2219 2729,37	3009 3701,07
EI 60 z ościeżnicą metalową	1689 2077,47	2749 3381,27
EI 60 z ościeżnicą drewnianą	2259 2778,57	3319 4082,37
MODELE Okleiny naturalne	pełne	model 2 (tylko EI 60) / model 3 (tylko EI 30)
EI 30 z ościeżnicą metalową	1639 2015,97	2349 2889,27
EI 30 z ościeżnicą MDF stałą	2159 2655,57	2869 3528,87
EI 30 z ościeżnicą MDF regulowaną	2789 3430,47	3499 4303,77
EI 60 z ościeżnicą metalową	1989 2446,47	3209 3947,07
EI 60 z ościeżnicą drewnianą	2559 3147,57	3779 4648,17

AKCESORIA

- Zawiasy: dwa lub trzy (EI 30); cztery (EI 30 soft, EI 60)
- Zamek dostosowany pod wkładkę patentową
- Szyba przezroczysta ognioodporna (stała szerokość, niezależna od rozmiaru skrzydła)
- Uszczelka puchnąca pod wpływem wysokiej temperatury w skrzydle
- Uszczelka progowa ruchoma w skrzydle
- Ościeżnica z uszczelką ognioodporną

OŚCIEŻNICE

- Ościeżnica stała MDF EI30 100 mm i regulowana (min. 160 mm) (EI 30, EI 30 SOFT) wyposażona w zawiasy regulowane – obiektowe dla EI 30 i czopowe regulowane dla EI 30 SOFT.
- Ościeżnica drewniana 100 mm (EI 60) wykonana z trójwarstwowej klejonej sosnowej, wyposażona w zawiasy czopowe regulowane.
- Ościeżnica metalowa kątowna o szerokości profilu 100 mm. Wykonana z blachy stalowej, dwustronnie ocynkowanej „ogniowo”, o grubości 1,5 mm. Wyposażona we wzmocnienie pod samozamykacz, dyble montażowe oraz zawiasy trójelementowe.
- Ościeżnica PROJEKT, PROJEKT PREMIUM (*str. 176*).

UWAGI

- EI 30 - Aprobata Techniczna nr AT-15-3575/2015. i Certyfikat Zgodności nr ITB-0567/W, ITB Warszawa.
- EI 60 - Aprobata Techniczna AT-15-6103/2013 i Certyfikat Zgodności nr ITB-1762/W, ITB Warszawa.
- W celu spełnienia warunków prawa budowlanego do drzwi o izolacyjności ogniowej i/ lub dymoszczelności należy stosować samozamykacz.
- Drzwi ogniowe należy wyposażyć w szyldy z klamką z rdzeniem stalowym.
- W przypadku zastosowania innych okuć niż proponowane przez firmę PORTA, należy kierować się wytycznymi zawartymi w karcie gwarancyjnej.
- Klasa izolacyjności akustycznej $R_w = 32$ dB (zakres 32 ÷ 36 dB).

- Wymiar „60” nie dostępny dla kolekcji frezowane OFFICE. Minimalna szerokość skrzydeł z ramkami: ramka 1 – 444 mm, ramka 2 – 644 mm, ramka 3 – 468 mm, ramka 4 – 744 mm.
- Rozmiar „100” dla EI 60 niedostępny w standardowej ofercie – wymaga indywidualnych uzgodnień (Porta KONTRAKT – dopłata 200 zł).
- EI 30 SOFT niedostępne w wersji podwójnej.
- Ościeżnica Projekt PREMIUM dostępna z Dokumentacją Dopuszczenia Jednostkowego.

DOPŁATY

- rozmiar „100” 50 | **61,50**
- skrzydło: kolory w okleinie CPL 0,2 mm i 0,7 mm – GRUPA II 50 | **61,50**
- ościeżnica: kolory w okleinie CPL 0,2 mm – GRUPA II 50 | **61,50**
- skrzydło: kolory Gladstone w układzie pionowym 110 | **135,30**
- PROMOCJA** – intarsje srebrne lub czarne wyłączenie dla kolekcji frezowane OFFICE – dotyczy modeli 6–9 0 zł
- intarsje w okleinach syntetycznych (na 1 stronę, na dwie strony cena x 2) 18 | **22,14**
- intarsje w okleinach naturalnych (na 1 stronę, na dwie strony cena x 2) 38 | **46,74**
- skrzydło: okleina Nat. Dąb Satin Biały 300 | **369**
- skrzydło: okleina Nat. Dąb Satin (pozostałe kolory) 75 | **92,25**
- skrzydło: okleina Nat. Orzech 120 | **147,60**
- ościeżnica regulowana: okleina Nat. Dąb Satin Biały 150 | **184,50**
- ościeżnica: okleina Nat. Satin (pozostałe kolory) 50 | **61,50**
- ościeżnica: okleina Nat. Orzech 50 | **61,50**
- rozszerzenie profilu ościeżnicy met. od 80 do 100 mm *bez dopłaty*
- rozszerzenie profilu ościeżnicy metalowej od 101 do 150 mm 75 | **92,25**
- rozszerzenie profilu ościeżnicy metalowej od 151 do 270 mm 151 | **185,73**
- rozszerzenie profilu ościeżnicy metalowej od 271 do 390 mm 226 | **277,98**
- klamka z szyldem
- ćwierćwałek, listwy maskujące (str. 182) (str. 184)

ENDURO

od 959,- | **1179,57**

cena kompletu netto | brutto (PLN)

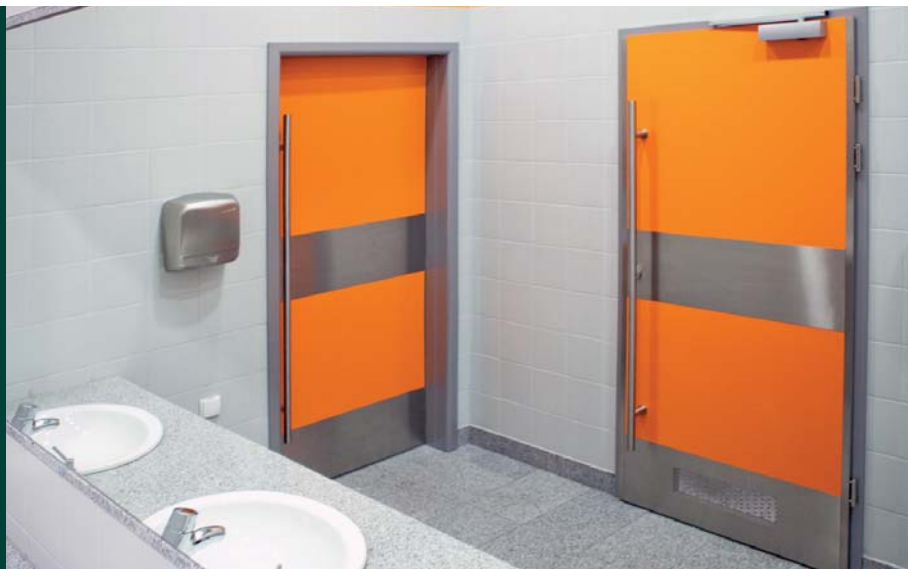

Wewnętrzne drzwi techniczne o najwyższej jakości, klasie odporności na ścieranie i działanie czynników zewnętrznych z zastosowaniem specjalnie profilowanej listwy ze stali nierdzewnej oraz wyjątkowo odpornej okleiny HPL lub CPL.

Przykładowe niestandardowe wykonanie Porta KONTRAKT, patrz str. 208.

W cenie

- skrzydło
- ościeżnica

10 LAT
GWARANCJI
KONSTRUKCJA



ENDURO 3, Antracyt



pełne



model 1



model 2



model 3



model 4



klasa 3



60 - 100



KOLORYSTYKA

Okleina HPL i CPL 0,7 ★★★★★★



CENNIK NETTO | BRUTTO PLN (zwróć uwagę na DOPŁATY)

MODELE	Okleina HPL / CPL
pełne	959 1179,57
1, 2, 3	1079 1327,17
4	1359 1671,57

PRZYKŁADOWE PRZEZNACZENIE DRZWI ENDURO:

- Laboratoria
- Kliniki dentystyczne
- Szpitale



pochwyt prosty



panel górny



panel dolny



panel dolny wentylacyjny

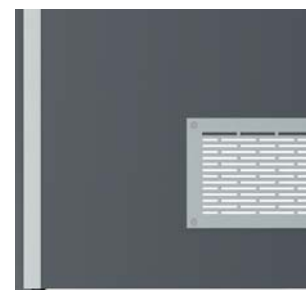

kratka wentylacyjna

AKCESORIA

- Trzy wzmocnione zawiasy trójelementowe
- W wersji wahadłowej dwa („60°”), trzy („70°”, „80°”), cztery („90°”) zawiasy
- Szyba hartowana przezroczysta lub matowa (w modelu 4 szyba bezpieczna)
- Zamek dostępny w trzech wariantach: na klucz zwykły, z blokadą łazienkową lub dostosowany pod wkładkę patentową
- Skrzydło zawiera wzmocnienie pod samozamykacz
- Ościeżnica

OŚCIEŻNICE

- Ościeżnica metalowa kątowna, o szerokości profilu 105 mm. Wykonana z blachy stalowej, dwustronnie ocynkowanej, o grubości 1,2 mm. Wyposażona w trzy zawiasy wzmocnione trójelementowe (pakowane przy skrzydle), uszczelkę gumową obwiedniową, sześć dybli montażowych. Lakierowana proszkowo farbą podkładową na kolor biały (RAL 9016), popielaty (RAL 7047), brązowy (RAL 8028), kremowy (RAL 1001), Antracyt HPL/CPL.
- Możliwość zamówienia ościeżnicy w dwóch wersjach:
 - do postawienia na gotowej posadzce – poziom „0”
 - do zalania w wylewce posadzki – poziom „30”.

UWAGI

- Aprobata Techniczna AT-15-3691/2012, ITB Warszawa.
- UWAGA! Nowy system montażu listwy krawędziowej bez ingerencji w strukturę okleiny.
- Maksymalny rozmiar skrzydła wahadłowego to „90”.

DOPLATY

- rozmiar „100” 50 | **61,50**
- profil ościeżnicy od 80 do 100 mm 50 | **61,50**
- rozszerzenie profilu ościeżnicy od 106 do 150 mm 100 | **123,00**
- rozszerzenie profilu ościeżnicy od 155 do 270 mm 108 | **132,84**
- rozszerzenie profilu ościeżnicy od 275 do 390 mm 151 | **185,73**
- panel górny (kpl. na dwie strony) 108 | **132,84**
- panel dolny (kpl. na dwie strony) 108 | **132,84**
- panel dolny wentylacyjny (kpl. na dwie strony) 120 | **147,60**
- kratka wentylacyjna (kpl. na dwie strony) 96 | **118,08**
- pochwyt prosty jednostronny 215 | **264,45**
- pochwyt prosty obustronny 430 | **528,90**
- wykonanie w wersji wahadłowej 484 | **595,32**
- klamka z szyldem (EDEL) (str. 180)



Konstrukcja drzwi pozwala na stosowanie ich w lokalach gastronomicznych.

AQUA 4, Popielaty

W cenie

- skrzydło
- ościeżnica



AQUA 4, Niebieskie



pełne



model 1



model 2



model 3



model 4

KOLORYSTYKA

Okleina HPL ★★★★★★



CENNIK NETTO | BRUTTO PLN (zwróć uwagę na DOPŁATY)

MODELE	Okleina HPL
pełne	1819 2237,37
1, 2, 3	2059 2532,57
4	2209 2717,07

PRZYKŁADOWE PRZEZNACZENIE DRZWI AQUA:

- SPA
- Lokale gastronomiczne
- Lokale usługowe

komplet zawiera:

- skrzydło
- ościeżnicę



przekrój skrzydła

AKCESORIA

- Dwa zawiasy wykonane ze stali nierdzewnej
- Szyba hartowana przezroczysta lub matowa (w modelu 4 szyba bezpieczna)
- Zamek ze stali nierdzewnej dostępny w trzech wariantach: na klucz zwykły, z blokadą łazienkową lub dostosowany pod wkładkę patentową
- Ościeżnica

OŚCIEŻNICE

- Ościeżnica Kątowa DUŻA, o szerokości profilu 105 mm. Wykonana z blachy stalowej dwustronnie ocynkowanej o grubości 1,2 mm.
- Wyposażona w dwa zawiasy, uszczelkę gumową obwiedniową, sześć dybli montażowych. Lakierowana proszkowo farbą podkładową na kolor biały (RAL 9016), popielaty (RAL 7047) lub niebieski (RAL 5005).
- Możliwość zamówienia ościeżnicy w jednej z dwu wersji:
 - do postawienia na gotowej posadzce – poziom „0”
 - do zalania w wylewce posadzki – poziom „-30”.

UWAGI

- Aprobata Techniczna AT-8813/2011, ITB Warszawa.
- Możliwość zastosowania samozamykacza.

DOPŁATY

- rozmiar „100” 50 | **61,50**
- kratka ze stali nierdzewnej 196 | **241,08**
- profil ościeżnicy od 80 do 100 mm 50 | **61,50**
- rozszerzenie profilu ościeżnicy od 106 do 150 mm 100 | **123,00**
- rozszerzenie profilu ościeżnicy od 155 do 270 mm 151 | **185,73**
- rozszerzenie profilu ościeżnicy od 275 do 390 mm 39 | **47,97**
- wzmocnienie pod samozamykacz w ośc. metalowej (str. 180)
- klamka z szyldelem (EDEL)

Uniwersalne drzwi do pom. gospodarczych

od 289,- | **355,47**

cena kompletu netto | brutto (PLN)



Ocynkowane, solidne drzwi uniwersalne sprawdzą się doskonale w pomieszczeniach gospodarczych, przemysłowych, a także w piwnicy, na strychu czy w komórkach lokatorskich.

Uniwersalne drzwi do pom. gospodarczych, popielate



prawe czy lewe?
uniwersalne!

W cenie

- skrzydło
- ościeżnica
- klamka
- zamek

i Wzór Przemysłowy
W.121254

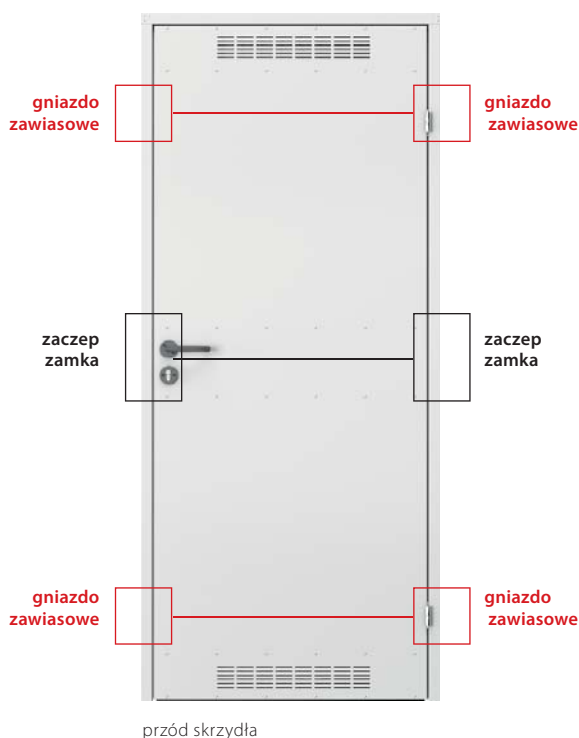



lewe / prawe



70 - 90



KOLORYSTYKA

Błacha ocynkowana ★★★★★☆



Farba Poliesterowa ★★★★★☆

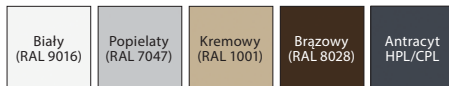

CENNIK NETTO | BRUTTO PLN

MODELE	Błacha ocynkowana	Farba poliesterowa
pełne	289 355,47	340 418,20
model 2 (z wentylacją)	299 367,77	349 429,27



**4 ATUTY W 1
ZOBACZ WIĘCEJ**



www.porta.com.pl/dm/universalne_montaz.wmv



klamka



kratka wentylacyjna

DRZWI ZAWIERAJĄ W KOMPLECIE

- Skrzydło (błacha lakierowana, ocynk)
- Kratka wentylacyjna (opcja)
- Dwa zawiasy czopowe standard
- Zamek pod wkładkę patentową
- Ekonomiczna, plastikowa klamka z szyldelem okrągłym i rozetą
- Ościeżnica metalowa kątowna

OŚCIEŻNICA

- Ościeżnica metalowa kątowna o szerokości profilu 48 mm. Wykonana z blachy stalowej, dwustronnie ocynkowanej ogniowo, o grubości 0,8 mm.

UWAGI

- **AT-15-8081/2016, ITB Warszawa.**
- Dzięki symetrycznej konstrukcji drzwi i uniwersalnym okuciom (zamek, zawiasy), możliwość montażu jako prawe lub lewe.
- **Płyta metalowa ocynkowana wzmocniona na trzech poziomach.**

Metal BASIC

od 230,- | **282,90**

cena skrzydła netto | brutto (PLN)



Ekonomiczne rozwiązanie przy zachowaniu wysokich parametrów użytkowych. Konstrukcja z blachy ocynkowanej gwarantuje trwałość i niezawodność.

Metal BASIC, Popielaty (RAL 7035)

W cenie

- skrzydło
- ościeżnica
- klamka
- konstrukcja z blachy ocynkowanej



BLACHA
OCYNKOWANA

PRODUKT
PORTA STEEL



Metal BASIC, Blacha Ocynkowana

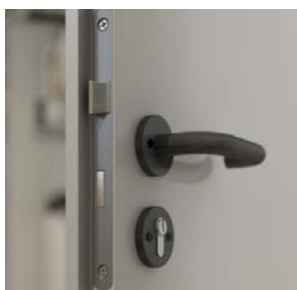

zamek i klamka



ościeżnica metalowa



zawiasy czopowe



przyłga

KOLORYSTYKA

Błacha ocynkowana ★★★★★☆



Błacha powlekana ★★★★★☆

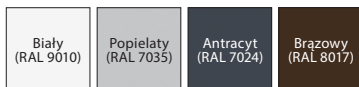

możliwość wykonania w kolorach niestandardowych z Porta KONTRAKT, szczegóły dot. zamówień niestandardowych, *patrz str. 208.*

CENNIK NETTO | BRUTTO PLN

		80	90	100
Skrzydło Metal BASIC "plaster miodu"	Błacha ocynkowana	230 282,90	240 295,20	255 313,65
	Błacha powlekana	259 318,57	274 337,02	289 355,47
Skrzydło Metal BASIC styropian	Błacha ocynkowana	290 356,70	300 369,00	315 387,45
	Błacha powlekana	319 392,37	334 410,82	349 429,27
Drzwi Metal BASIC "plaster miodu"	Błacha ocynkowana	340 418,20	350 430,50	365 448,95
	Błacha powlekana	379 466,17	394 484,62	409 503,07
Drzwi Metal BASIC styropian	Błacha ocynkowana	400 492,00	410 504,30	425 522,75
	Błacha powlekana	439 539,97	454 558,42	469 576,87



wypełnienie „plaster miodu”



wypełnienie styropian

DRZWI ZAWIERAJĄ W KOMPLECIE

- Skrzydło (blacha lakierowana proszkowo o gr. 0,5 mm, powlekana poliestrem, ocynk)
- Dwa zawiasy czopowe standard
- Zamek pod wkładkę patentową
- Komplet klamek z szyldami
- Ościeżnica (blacha lakierowana ocynkowana)

SKRZYDŁO ZAWIERA W KOMPLECIE

- Skrzydło (blacha lakierowana proszkowo o gr. 0,5 mm, powlekana poliestrem, ocynk)
- Dwa zawiasy czopowe standard
- Zamek pod wkładkę patentową
- Komplet klamek z szyldami

OŚCIEŻNICA

- Ościeżnica metalowa kątowna o szerokości profilu 44 mm (jak Kątowna Mała). Wykonana z blachy stalowej, dwustronnie ocynkowanej, o grubości 1,2 mm. Wyposażona w uszczelkę przymykową.
- Ościeżnica wykonana jako kierunkowa (prawa/lewa), do postawienia na gotowej posadzce.

UWAGI

- **AT-15-8081/2016, ITB Warszawa.**
- Drzwi Metal BASIC wykonane są w normie inwestycyjnej (patrz tabela wymiarów str. 193, tab 3).
- Skrzydło Metal BASIC wykonujemy w normie inwestycyjnej oraz polskiej.



Zastosowanie drzwi

- przeznaczone do użytkowania w ciężkich warunkach eksploatacji
- pomieszczenia gospodarcze
- pomieszczenia przemysłowe
- zaplecza
- piwnice
- garaże
- warsztaty
- hale przemysłowe
- nowoczesne wnętrza mieszkalne i biurowe (loft design)

Metal SOLID, pełne, Popielaty (RAL 7047)

W cenie

- skrzydło
- konstrukcja z blachy ocynkowanej

P
BLACHA
OCYNKOWANA

PRODUKT
PORTA STEEL



Metal SOLID 1, Popielaty (RAL 7047)



pełne



model 1



model 2



model 3



model 4



model 5



klasa 3



120 - 200



60 - 100



KOLORYSTYKA

Blacha ocynkowana ★★★★★☆



Farba Poliesterowa ★★★★★☆

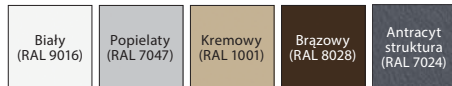

Blacha Stalowa Laminowana PCV ★★★★★☆

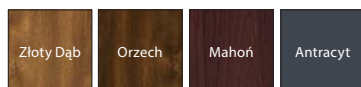

Stal Kwasoodporna ★★★★★☆



możliwość wykonania w kolorach niestandardowych z Porta KONTRAKT, szczegóły dot. zamówień niestandardowych, patrz str. 208.

CENNIK NETTO | BRUTTO PLN (zwróć uwagę na DOPŁATY)

	Farba Poliesterowa	Farba Poliesterowa	Blacha Stalowa Laminowana PCV	Stal Kwasoodporna
wypełnienie: „plaster miodu”	ramka standard	ramka kwasoodporna 45°	ramka kwasoodporna 45°	ramka kwasoodporna
pełne	398 489,54	–	594 730,62	1168 1436,64
1, 2, 3	484 595,32	565 694,95	761 936,03	1365 1678,95
4	798 981,54	–	–	1569 1929,87
5	614 755,22	695 854,85	891 1095,93	–

	Blacha ocynkowana	Blacha Stalowa Laminowana PCV	Stal Kwasoodporna
wypełnienie: styropian	ramka standard	ramka kwasoodporna 45°	ramka kwasoodporna 45°
pełne	398 489,54	594 730,62	1209 1487,07
4	799 982,77	995 1223,85	1610 1980,30

	Farba Poliesterowa	Blacha Stalowa Laminowana PCV	Stal Kwasoodporna
wypełnienie: wełna mineralna	ramka standard	ramka kwasoodporna 45°	ramka kwasoodporna 45°
pełne	484 595,32	680 836,40	1295 1592,85
4	885 1088,55	1081 1329,63	1696 2086,08



wypełnienie „plaster miodu”



wypełnienie styropian



wypełnienie wełna mineralna

SKRZYDŁO ZAWIERA W KOMPLECIE

- Skrzydło (blacha lakierowana proszkowo o grubości 0,6 mm, ocynk)
- Dwa zawiasy czopowe standard (trzy zawiasy w skrzydle o wymiarze „100”)
- Zamek pod wkładkę patentową
- Szyba hartowana przezroczysta lub matowa

DEDYKOWANE OŚCIEŻNICE

- Ościeżnica Kątowa MAŁA, Kątowa DUŻA Składana
- Ościeżnica REGULOWANA (standard), REGULOWANA PS „na kant”

UWAGI

- Aprobata Techniczna AT-15-8081/2016, ITB Warszawa.
- **Skrzydła z wypełnieniem styropianowym nie są dostępne w wersji lakierowanej.**
- Dla skrzydeł pokrytych laminatem PCV, przeszklenie tylko z ramką płaską nierdzewną.
- Możliwość dowolnego zestawienia wymiarów skrzydeł w drzwiach podwójnych.
- Skrzydła podwójne z blachy nierdzewnej dostępne tylko w ofercie Porta KONTRAKT.

DOPLATY

- rozmiar „100” (skrzydła z blachy ocynkowanej) 50 | **61,50**
- rozmiar „100” (skrzydła z blachy kwasoodpornej) 132 | **162,36**
- Farba Poliesterowa oraz Blacha Laminowana PCV: kolor Antracyt 30 | **36,90**
- tuleje lub kratka wentylacyjna (skrzydła z blachy ocynkowanej) 26 | **31,98**
- klamka z szyldem (EDEL) (str. 180)

Metalowe EI 30, EI 60

od 855,- | **1051,65**

cena kompletu netto | brutto (PLN)



EI 30

Ognioodporność 30 min

EI 60

Ognioodporność 60 min,

Dymoszczelność,

Izolacyjność akustyczna

Metalowe EI 30, model 3, Antracyt (RAL 7024)

W cenie

- skrzydło
- ościeżnica
- klamka
- konstrukcja z blachy ocynkowanej

DRZWI EI 60 występują w dwóch typach:

Standard:

- ognioodporność 60 min.
- klasa mechaniczna 3

Typ 1:

- cechy drzwi typu Standard
- dymoszczelność Sa, Sm
- izolacyjność akustyczna Rw 37 dB



P
BLACHA
OCYNKOWANA

PRODUKT
PORTA STEEL

Metalowe EI 30, model 1, Popielaty (RAL 7047)



EI 30 pełne

EI 30 model 1

EI 30 model 2

EI 30 model 3



EI 60 pełne

EI 60 model 1

EI 60 model 2

EI 60 model 3

* Szczegółowe wyniki badań dostępne w zakładce DO POBRANIA na stronie www.porta.com.pl



KOLORYSTYKA

Farba Poliestrowa ★★★★★☆

Biały (RAL 9016)	Popielaty (RAL 7047)	Kremowy (RAL 1001)	Brazowy (RAL 8028)	Antracyt struktura (RAL 7024)
---------------------	-------------------------	-----------------------	-----------------------	-------------------------------------



możliwość wykonania w kolorach niestandardowych z Porta KONTRAKT, szczegóły dot. zamówień niestandardowych, patrz str. 208.

PRZEZNACZENIE DRZWI METALOWYCH EI30, EI60:

- budynki użyteczności publicznej
- hotele, pensjonaty
- drzwi do kotłowni
- drzwi do garaży

CENNIK NETTO | BRUTTO PLN (zwróć uwagę na DOPŁATY)

EI 30	Typ Standard
pełne	855 1051,65
1, 2, 3	1558 1916,34

EI 60	Typ Standard	Typ I
pełne	1099 1351,77	1249 1536,27
1	2512 3089,76	2662 3274,26
2	1832 2253,36	1982 2437,86
3	2032 2499,36	2182 2683,86



zawias samodomykający



ramka

AKCESORIA W CENIE SKRZYDŁA

- Dwa zawiasy trójelementowe, jeden z nich jest zawiasem nośnym, a drugi dzięki zamieszczonej w nim sprężynie umożliwia samozamykanie drzwi
- Zamek wpuszczany zapadkowy pod wkładkę patentową
- Kołek antywyważeniowy
- Komplet klamek z szyldami (zamawiane oddzielnie)
- Szyba ognioodporna przezroczysta

OŚCIEŻNICE

- Ościeżnica metalowa kątowa o szerokości profilu 84 mm (EI30) oraz 110 mm (EI60). Wykonana z blachy stalowej, dwustronnie ocynkowanej ogniowo, o grubości 1,5 mm. Wyposażona w próg ze stali nierdzewnej (dotyczy typ 1), uszczelkę przemykową oraz uszczelkę pęczniejącą.
- Możliwość zamówienia ościeżnicy metalowej w dwóch wersjach:
 - ościeżnica kierunkowa (prawa/lewa) – do postawienia na gotowej posadzce
 - poziom „0”, próg za dopłatą (EI 30 i EI 60).
 - ościeżnica uniwersalna – do zalania w wylewce posadzki – poziom „-30”
 - wyposażona w element progowy (EI 30).







UWAGI

- **Drzwi metalowe EI30, EI60 – Aprobata Techniczna AT-15-7236/2016, ITB Warszawa.**
- W przypadku zastosowania innych okuć niż proponowane przez firmę PORTA, należy kierować się wytycznymi zawartymi w karcie gwarancyjnej.
- W celu spełnienia warunków aprobaty dla drzwi do użytku zewnętrznego, we wzorach przeszklonych konieczne jest zastosowanie szyby o specjalnych parametrach – cena i termin realizacji do uzgodnienia z działem Kontraktów Porta, patrz str. 208.



DOPLATY

- | | |
|--|---------------------|
| • rozmiar „100” dla skrzydeł metalowych EI60 | 100 123,00 |
| • wizjer ognioodporny | 55 67,65 |
| • próg metalowy (EI 30) | 70 86,10 |
| • wzmocnienie pod dodatkowy samozamykacz | 65 79,95 |



Zestawienie parametrów technicznych

PRZYKŁADOWE ZASTOSOWANIE	PARAMETRY	DRZWI PROPONOWANE PRZEZ PORTA
Drzwi wejściowe do mieszkań		OPAL, GRANIT typ 1 i 2, GRANIT PS typ 1 i 2
Drzwi wejściowe do mieszkań		AGAT, OPAL, KWARC, GRANIT typ 1 i 2, GRANIT PS typ 1 i 2
Drzwi wejściowe do mieszkań w budynkach o wysokości powyżej 25 m (od 9 piętra)		KWARC, GRANIT, GRANIT PS typ 2
Drzwi między strefami p.poż. (budynki bez przedsionków p.poż.)		Porta SILENCE 37dB + EI30, EI 30, EI 60
Drzwi do kotłowni		EI 60
Drzwi do garaży (nie dotyczy budynków jednorodzinnych)		Porta SILENCE 37dB + EI 30, EI 30, EI 60

■ HOTELE, DOMY WZASOWE, PENSJONATY, ITP.

PRZYKŁADOWE ZASTOSOWANIE	PARAMETRY	DRZWI PROPONOWANE PRZEZ PORTA
Drzwi do pokoi w budynkach niskich (do 4 piętra)	wg projektu	27 dB, 32 dB, Porta SILENCE 37 dB, 42 dB, EI 30, EI 60
Drzwi do pokoi w budynkach wysokich (od 4 piętra)		Porta SILENCE 37 dB + EI 30, EI 30, EI 60, 42 dB
Drzwi między strefami p.poż. (budynki bez przedsionków p.poż.)		Porta SILENCE 37 dB + EI 30, EI 30, EI 60

■ BUDYNKI MIESZKALNE

PRZYKŁADOWE ZASTOSOWANIE	PARAMETRY	DRZWI PROPONOWANE PRZEZ PORTA
Pokoje do pracy	wg projektu	27 dB
Pokoje do pracy wymagającej koncentracji	wg projektu	27 dB, 32 dB
Gabinety dyrektorskie	wg projektu	27 dB, 32 dB, 42 dB
Gabinety lekarskie		27 dB, 32 dB, 42 dB
Drzwi między strefami p. poż. (budynki bez przedsionków p. poż.)		EI 60

UWAGA! Powyższa tabela zawiera ogólne wymogi p.poż. dotyczące budynków, podane w niej parametry należy zweryfikować i dostosować indywidualnie do określonego obiektu. Na podst. rozporządzenia Ministra Infrastruktury z dnia 12 kwietnia 2002 r. w sprawie warunków technicznych jakim powinny odpowiadać budynki i ich usytuowanie (Dz. U. Nr 75/2002, poz. 690).



OŚCIEŻNICE NAŚWIETLA

MINIMAX
Porta SYSTEM
Porta SYSTEM ELEGANCE
LEVEL
Porta RENOVA
Porta SYSTEM GK
Villadora RETRO
Villadora MODERN
Naświetla
Metalowa Regulowana
Metalowa Regulowana PS „na kant”
Metalowa FAST
Metalowa Kątowa MAŁA, DUŻA
Metalowa Kątowa DUŻA Składana
PROJEKT, PROJEKT Premium

Bogata w nietypowe rozwiązania i szeroka oferta ościeżnic Porta z pewnością spotka się z Państwa aprobatą. Wśród naszej oferty znajdziecie Państwo nową ościeżnicę Metalową Fast która sprawi, że montaż drzwi od tej chwili będzie szybki i czysty, bez nawiertów i pianki montażowej.

Ościeżnica stała do skrzydeł przylgowych

Ościeżnice polecane do zastosowania wszędzie tam, gdzie nie jest wymagana regulacja przy zakresie muru.

Ościeżnice 100 mm stanowią komplet do wszystkich skrzydeł wewnątrzłokalnych.

Ościeżnice 60 mm dostępne do skrzydeł wewnątrzłokalnych w okleinie Portadecor i Portasynchro 3D.

KOLORYSTYKA

Portadecor
Portasynchro 3D
Portacortex
Super Matt

★★★

Portadur
Okleina Premium
Naturalna Select
Naturalna Dąb, Orzech, Jesion
Naturalna Dąb Satin
Farba Akrylowa UV

★★★★

Portaperfect 3D
CPL HQ 0,2 mm
Gladstone

★★★★★

Próbki kolorów *patrz str. 198 – 205.*

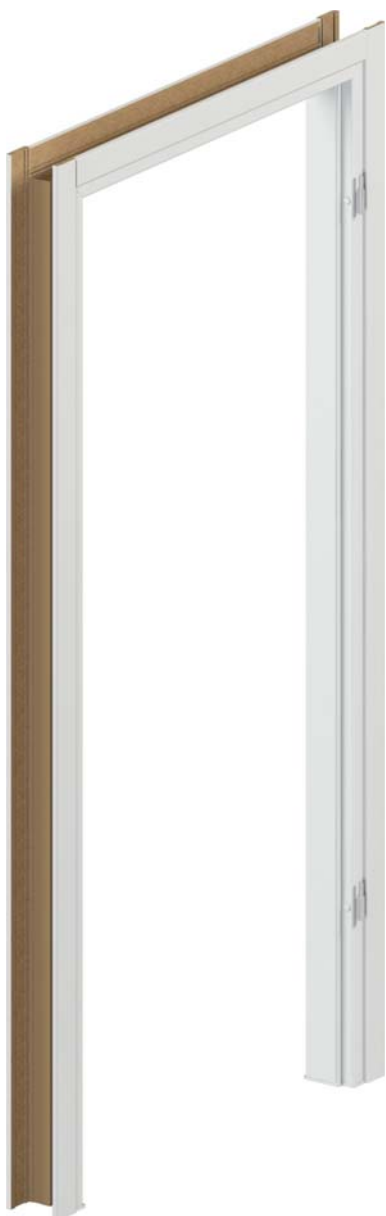

PRZEKRÓJ OŚCIEŻNICY



60 mm,
wersja podstawowa
(bez listew maskujących)



60 mm,
okleina syntetyczna
(z listwami maskującymi)



100 mm,
okleina syntetyczna
lub naturalna
(z listwami maskującymi
prostymi)



100 mm,
okleina syntetyczna
lub naturalna
(z listwami maskującymi
zaokrąglonymi)

CENNIK NETTO | BRUTTO PLN (zwróć uwagę na **DOPLĄTY**)

MODELE	Portadecor, Portasynchro 3D	Portaperfect 3D	Portacortex, Super Matt, Portadur, CPL HQ, okleina Premium	Gladstone	Farba Akrylowa UV	Okleiny naturalne
MINIMAX 60 mm	139 170,97	–	–	–	–	–
MINIMAX 100 mm	139 170,97	159 195,57	219 269,37	269 330,87	349 429,27	349 429,27
Listwy płaskie *	45 55,35	52 63,96	61 75,03	80 98,40	106 130,38	129 158,67
Listwy zaokrąglone *	55 67,65	55 67,65	65 79,95	84 103,32	106 130,38	129 158,67
Ćwiercwałek **	13 15,99	15 18,45	15 18,45	20 24,60	39 47,97	49 60,27

Cena ościeżnicy, listew oraz ćwiercwałków do drzwi dwuskrzydłowych +50%

* Komplet na jedną stronę.

** Cena za 1 szt. długości 2150 mm.

Ościeżnice są dostępne w wersji nielakierowanej (do wykończenia samodzielnego) w cenie niższej o 11 zł (netto) od ceny ościeżnicy polakierowanej pojedynczej oraz o 16 zł (netto) od podwójnej. Listwy w wersji nielakierowanej w cenie niższej o 6 zł (netto) od ceny kompletu listew polakierowanych pojedynczych oraz o 9 zł (netto) – od podwójnych.

Ościeżnice, listwy maskujące i ćwiercwałek są dostępne również w okleinie syntetycznej do samodzielnego lakierowania – w cenie ościeżnic i listew w okleinie drewnopodobnej Portadecor.

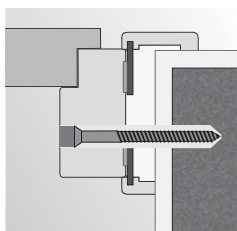
PRZYKŁADY MONTAŻU

montaż na piankę i kotwy w ścianie murowanej

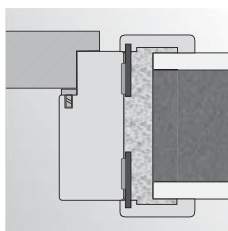

montaż na piankę w ścianie murowanej

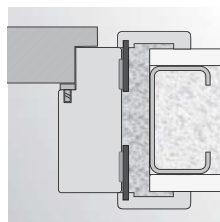

montaż na piankę w ścianie z płyty kartonowo-gipsowej

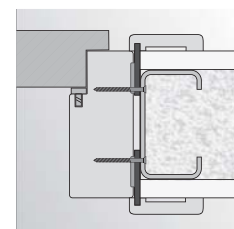

montaż na wkręty w ścianie z płyty kartonowo-gipsowej

KONSTRUKCJA OŚCIEŻNICY

Ościeżnica składa się z:

- belki poziomej oraz dwóch belek pionowych wykonanych z MDF-u, wyposażonych w odpowiednie okucia i akcesoria,
 - listew opaskowych (wyposażenie za dopłatą),
 - ćwiercwałka (wyposażenie za dopłatą).
- Ościeżnica jest produkowana i dostarczana do Klienta w postaci kompletu elementów przeznaczonych do składania na miejscu budowy. Ościeżnica MINIMAX dla skrzydeł Porta GRANDE oklejona folią gruntującą oraz wykończona emalią RAL utwardzaną UV.

AKCESORIA – W CENIE OŚCIEŻNICY MINIMAX 60 MM

(dostępne tylko w okleinach Portadecor oraz Portasynchro 3D)

- Dwa zawiasy czopowe standard lub zawiasy PRIME za dopłatą
- Trzy zawiasy w ościeżnicy o wymiarze „100”
- Odbojniki
- Dyble, zaślepki
- Nakładki zabezpieczające dół ościeżnicy przed zawilgoceniem

AKCESORIA – W CENIE OŚCIEŻNICY MINIMAX 100 MM

Okleiny syntetyczne:

- Dwa lub trzy zawiasy czopowe standard lub zawiasy PRIME za dopłatą
- Trzy zawiasy w ościeżnicy o wymiarze „100” oraz we wszystkich rozmiarach ościeżnicy w okleinie Portadur

Okleiny naturalne:

- Trzy zawiasy PRIME

- Trzy komplety zawiasów PRIME w ościeżnicy o wymiarze „90” i „100”
- Uszczelka gumowa na obwodzie ościeżnicy
- Nakładki zabezpieczające dół ościeżnicy przed zawilgoceniem

ROZMIAR OŚCIEŻNICY, patrz str. 192, Tabela 1

Szerokość 60 mm oraz szerokość 100 mm. „60”, „70”, „80”, „90”, „100” i dowolna kombinacja tych rozmiarów przy drzwiach dwuskrzydłowych.

UWAGI

- Aprobata Techniczna AT-15-5664/2012, ITB Warszawa.
- Montaż ościeżnicy należy wykonać w pomieszczeniach z ostatecznie wykończonymi ścianami (np. tapety) i podłogą (np. parkiet).
- Ościeżnicę o szerokości 100 mm można również zamawiać w wersji „tunel” (tj. wykonaną bez wrębu oraz uszczelki, zawiasów i zaczepu zamka).
- MINIMAX 60 mm bez kolorów Jesion Capri.
- Ościeżnice i listwy są dostępne w wersji nielakierowanej (do wykończenia samodzielnego).

DOPLĄTY

- ościeżnica: kolory w okleinie CPL 0,2 mm - GRUPA II 50 | **61,50**
- ościeżnica: okleina Nat. Orzech 50 | **61,50**
- ościeżnica: okleina Nat. Dąb Satin Biały 75 | **92,25**
- listwy: okleina Nat. Dąb Satin Biały 19 | **23,37**
- ćwiercwałek: okleina Nat. Dąb Satin Biały 9 | **11,07**
- zawiasy PRIME 20 | **24,60**

Ościeżnica regulowana z listwami 60 mm oraz 80 mm

Łatwa w montażu ościeżnica regulowana Porta SYSTEM stanowi komplet wraz ze wszystkimi rodzajami skrzydeł wewnątrzlokalowych.

Moduł Retro pozwoli Państwu uzyskać zupełnie odmienną i nową stylizację drzwi.

KOLORYSTYKA

Portadecor
Portasynchro 3D
Portacortex
Super Matt

★★★

Portadur
Okleina Premium
Naturalna Select
Naturalna Dąb, Jesion, Orzech
Naturalna Dąb Satin
Farba Akrylowa UV

★★★★

Portaperfect 3D
CPL HQ 0,2 mm
Gladstone

★★★★★

Próbki kolorów patrz str. 198 – 205.

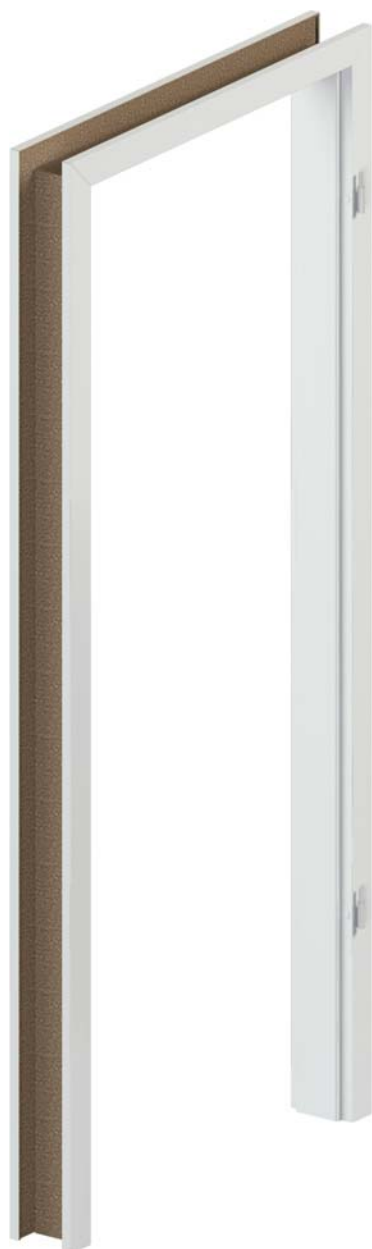

PRZEKRÓJ OŚCIEŻNICY

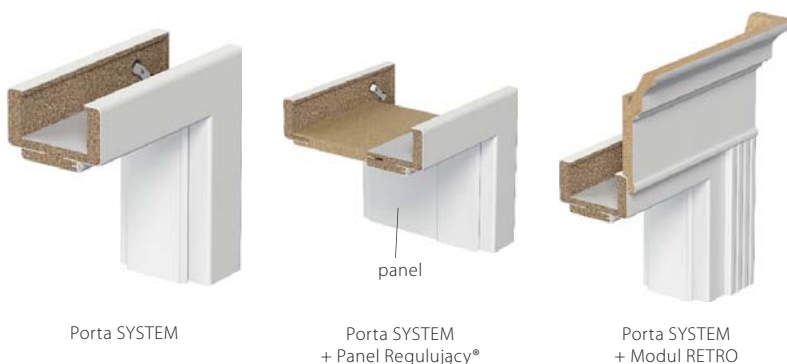

ZAKRES REGULACJI OŚCIEŻNICY



ZAKRES SZEROKOŚCI PANELU REGULUJĄCEGO

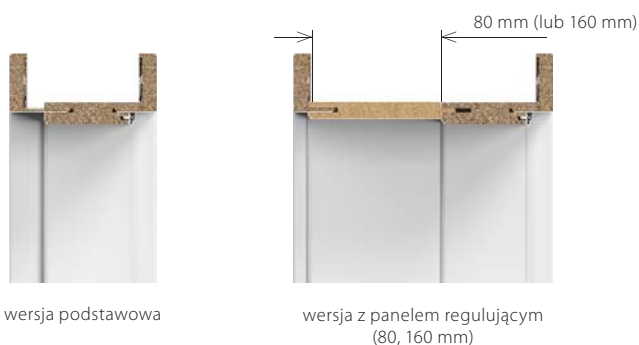

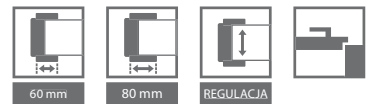

CENNIK NETTO | BRUTTO PLN (zwróć uwagę na DOPŁATY)

Ceny ościeżnic PORTA SYSTEM

Zakres szerokości muru	Portadecor, Portasynchro 3D	Portacortex, Super Matt, Portadur, Portaperfect 3D, CPL HQ, okleina Premium	Gladstone	Farba Akrylowa UV	Okleiny naturalne
A 75 ÷ 95	229 281,67	239 293,97	289 355,47	479 589,17	529 650,67
B, C 95 ÷ 115 120 ÷ 140	239 293,97	249 306,27	299 367,77	499 613,77	549 675,27
D, E 140 ÷ 160 160 ÷ 180	259 318,57	279 343,17	329 404,67	529 650,67	579 712,17
F, G, H 180 ÷ 200 200 ÷ 220 220 ÷ 240	289 355,47	309 380,07	359 441,57	579 712,17	629 773,67
I, J, K 240 ÷ 260 260 ÷ 280 280 ÷ 300	329 404,67	349 429,27	399 490,77	639 785,97	689 847,47

Cena ościeżnicy do drzwi dwuskrzydłowych +50%

Ceny Panelu Regulującego® do ościeżnicy Porta SYSTEM

Zakres szerokości muru	Portadecor, Portasynchro 3D		Portacortex, Super Matt, Portadur, Portaperfect 3D, CPL HQ, okleina Premium		Farba Akrylowa UV		Okleiny naturalne	
	jednoskrz.	dwuskrzydł.	jednoskrz.	dwuskrzydł.	jednoskrz.	dwuskrzydł.	jednoskrz.	dwuskrzydł.
typ A (80 mm) poziom	12 14,76	18 19,68	13 13,53	20 22,14	40 49,20	60 73,80	55 67,65	83 102,09
typ B (160 mm) poziom	18 22,14	24 27,06	19 20,91	26 29,52	50 61,50	75 92,25	65 79,95	98 120,54
typ A (80 mm) pion (kpl.)	42 51,66		46 54,12		80 95,94		105 129,15	
typ B (160 mm) pion (kpl.)	61 72,57		66 78,72		120 145,14		155 190,65	

Ceny Modułu RETRO do ościeżnicy Porta SYSTEM (komplet na jedną stronę)

Zakres szerokości muru	Portadecor, Portasynchro 3D		Portacortex, Super Matt, Portadur, Portaperfect 3D,		Farba Akrylowa UV		Okleiny naturalne	
	jednoskrz.	dwuskrzydł.	jednoskrz.	dwuskrzydł.	jednoskrz.	dwuskrzydł.	jednoskrz.	dwuskrzydł.
korona	102 125,46	153 188,19	103 126,69	154 189,42	125 153,75	187 230,01	243 298,89	485 596,55
listwy ozdobne pion (kpl.)	72 88,56		79 97,17		112 137,76		210 258,30	
komplet (korona + listwy)	174 214,02	225 276,75	182 223,86	233 286,59	237 291,51	299 367,77	453 557,19	695 854,85

KONSTRUKCJA OŚCIEŻNICY

Ościeżnica składa się z:

- belek głównych: poziomej oraz dwóch pionowych wykonanych z materiałów drewnopochodnych, i wyposażonych w niezbędne okucia i akcesoria
- listew opaskowych (60, 80 mm).

Ościeżnica Porta SYSTEM jest produkowana i dostarczana do Klienta w postaci kompletu elementów przeznaczonych do składania na miejscu budowy. Porta SYSTEM dla skrzydeł Porta GRANDE oklejona folią gruntującą oraz wykończona emalią RAL utwardzaną UV.

AKCESORIA – W CENIE OŚCIEŻNICY

Okleiny syntetyczne:

- Dwa lub trzy zawiasy czopowe standard lub zawiasy PRIME za dopłatą
- Trzy zawiasy w ościeżnicy o wymiarze „100” oraz we wszystkich rozmiarach ościeżnicy w okleinie Portadur
- Uszczelka gumowa na obwodzie ościeżnicy

Okleiny naturalne:

- Dwa lub trzy komplety zawiasów PRIME
- Trzy komplety zawiasów PRIME w ościeżnicy o wymiarze „90” i „100” oraz we wszystkich okleinach naturalnych select
- Uszczelka gumowa na obwodzie ościeżnicy

ROZMIAR OŚCIEŻNICY, patrz str. 192, Tabela 1

Dla zakresów szerokości muru (A–K) „60”, „70”, „80”, „90”, „100”, „110” i „120” ÷ „200” oraz jednoskrzydłowe „60” ÷ „90” z dostawką „40”!

Zakresy regulacji ościeżnic:

A (75-95), B (95-115), C (120-140), D (140-160), E (160-180), F (180-200), G (200-220), H (220-240), I (240-260), J (260-280), K (280-300)

UWAGI

- Aprobata Techniczna AT-15-5664/2012, ITB Warszawa.
- Montaż ościeżnicy należy wykonać w pomieszczeniach z ostatecznie wykończonymi ścianami (np. tapety) i podłogą (np. parkiet).
- Ościeżnicę można również zamawiać w wersji „tunel” (tj. wykonaną bez wrębu oraz uszczelki, zawiasów i zaczepu zamka).
- Moduł RETRO niedostępny w pokryciu CPL HQ, Okleinie Premium oraz Gladstone.

DOPŁATY (OPCJE)

- ościeżnica: kolory w okleinie CPL 0,2 mm - GRUPA II 50 | **61,50**
- ościeżnica: okleina Nat. Orzech 50 | **61,50**
- ościeżnica: okleina Nat. Dąb Satin Biały 150 | **184,50**
- panel regulujący: okleina Nat. Dąb Satin Biały 25 | **30,75**
- korony: okleina Nat. Dąb Satin Biały 25 | **30,75**
- listwy ozdobne: okleina Nat. Dąb Satin Biały 19 | **23,37**
- zawiasy PRIME 20 | **24,60**
- wzmocnienie pod samozamykacz 39 | **47,97**

1 Dotyczy tylko ościeżnicy w naturalnej okleinie.



Ościeżnica regulowana bezprzylgowa z listwami 80 mm

Ościeżnica wewnątrzlokalowa dedykowana skrzydłom drzwiowym przygotowanym w wersji bezprzylgowej. Łatwa w montażu ościeżnica regulowana.

KOLORYSTYKA

Portadecor
Portasynchro 3D
Portacortex
Super Matt

★★★

Portadur
Okleina Premium
Naturalna Select
Naturalna Dąb, Jesion, Orzech
Naturalna Dąb Satin
Farba Akrylowa UV

★★★★

Portaperfect 3D
CPL HQ 0,2 mm
Gladstone

★★★★★

Próbki kolorów patrz str. 198 – 205.



PRZEKRÓJ OŚCIEŻNICY



profil ościeżnicy
– szeroka listwa 80 mm

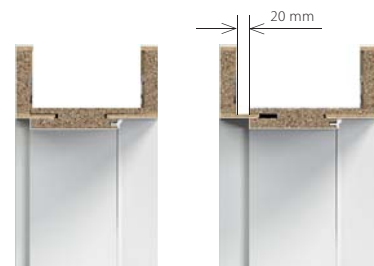

minimum

maksimum

PRZYGOTOWANIE OTWORÓW DRZWIOWYCH

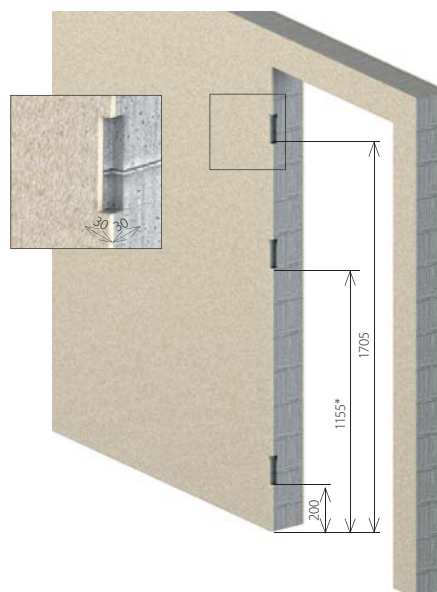

OŚCIEŻNICA DEDYKOWANA DLA KOLEKCJI SKRZYDEŁ PORTA GRANDE

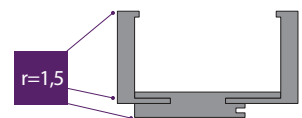

ościeżnica PS ELEGANCE dla kolekcji Porta GRANDE

* środkowy zawias tylko w rozmiarze 100

Podczas przygotowania otworu w ścianie w celu zamontowania ościeżnicy Porta SYSTEM ELEGANCE należy pamiętać o wykonaniu podkuć/wcięć w miejscach występowania gniazd zawiasów mocowanych w ościeżnicy (dotyczy wersji z zawiasami 3D).



CENNIK NETTO | BRUTTO PLN (zwróć uwagę na DOPLĄTY)

Zakres szerokości muru		Portadecor, Portasynchro 3D	Portacortex, Super Matt, Portadur, Portaperfect 3D, CPL HQ*, okleina Premium	Gladstone	Farba Akrylowa UV	Okleiny naturalne
B, C	95 ÷ 115 120 ÷ 140	459 564,57	499 613,77	549 675,27	729 896,67	779 958,17
D, E	140 ÷ 160 160 ÷ 180	469 576,87	509 626,07	559 687,57	759 933,57	809 995,07
F, G, H	180 ÷ 200 200 ÷ 220 220 ÷ 240	489 601,47	539 662,97	589 724,47	789 970,47	839 1031,97
I, J, K	240 ÷ 260 260 ÷ 280 280 ÷ 300	529 650,67	589 724,47	639 785,97	839 1031,97	889 1093,47

Cena ościeżnicy do drzwi dwuskrzydłowych +50%



zawias 3D (drzwi zamknięte)



zawias 3D (drzwi otwarte)

KONSTRUKCJA OŚCIEŻNICY

Ościeżnica składa się z:

- belek głównych: poziomej oraz dwóch pionowych wykonanych z materiałów drewnopochodnych i wyposażonych w niezbędne okucia i akcesoria,
- listew opaskowych 80 mm.

Promień listwy kątownika „na kant” dla oklein naturalnych Standard, Select, Satin. Promień listwy kątownika 1,5 mm dla oklein: Portadecor, Portasynchro 3D, Portadur i Portacortex, Super Matt, Portaperfect 3D. Promień listwy kątownika 3 mm dla okleiny CPL HQ 0,2 mm.

Ościeżnica Porta SYSTEM ELEGANCE jest produkowana i dostarczana do Klienta w postaci kompletu elementów przeznaczonych do składania na miejscu budowy. PS ELEGANCE dla skrzydeł Porta GRANDE oklejona folią gruntującą oraz wykończona emalią RAL utwardzaną UV.

AKCESORIA – W CENIE OŚCIEŻNICY

- Dwa komplety zawiasów regulowanych 3D
- Uszczelka gumowa na obwodzie ościeżnicy

ROZMIAR OŚCIEŻNICY, patrz str. 192, Tabela 1

- W dziesięciu zakresach szerokości muru, od 95 mm do 300 mm:
- „60”, „70”, „80”, „90”, „100” i „120” ÷ „200”.

UWAGI

- Aprobata Techniczna AT-15-5664/2012, ITB Warszawa.
- Montaż ościeżnicy należy wykonać w pomieszczeniach z ostatecznie wykończonymi ścianami (np. tapety) i podłogą (np. parkiet).
- **Ze względu na zaczepek zawiasów należy pamiętać o uwzględnieniu tego elementu przy wykonywaniu otworu montażowego, patrz Instrukcja.**
- Ościeżnicę można również zamawiać w wersji „tunel” (tj. wykonaną bez wrębu oraz uszczelki, zawiasów i zaczepek zamka) - wyłącznie w okleinach naturalnych.
- Wymagany trzeci zawias w rozmiarze „100”.

DOPLĄTY

- ościeżnica: kolory w okleinie CPL 0,2 mm - GRUPA II 50 | **61,50**
- ościeżnica: okleina Nat. Orzech 50 | **61,50**
- ościeżnica: okleina Nat. Dąb Satin Białą 150 | **184,50**
- trzeci zawias 3D 66 | **81,18**
- wzmocnienie pod samozamykacz 39 | **47,97**

Ościeżnica regulowana Przejdź na wyższy poziom

Ościeżnica regulowana z listwami 80 mm,
bezpłytkowa z panelem górnym
o wysokości 20 lub 100 cm.

KOLORYSTYKA

Portadecor
Portasynchro 3D
Portacortex
Super Matt

★★★

Okleina Premium
Naturalna Standard
Naturalna Satin
Naturalna Select
Farba Akrylowa UV

★★★★

Portaperfect 3D

★★★★★

Próbki kolorów *patrz str. 198 – 205.*

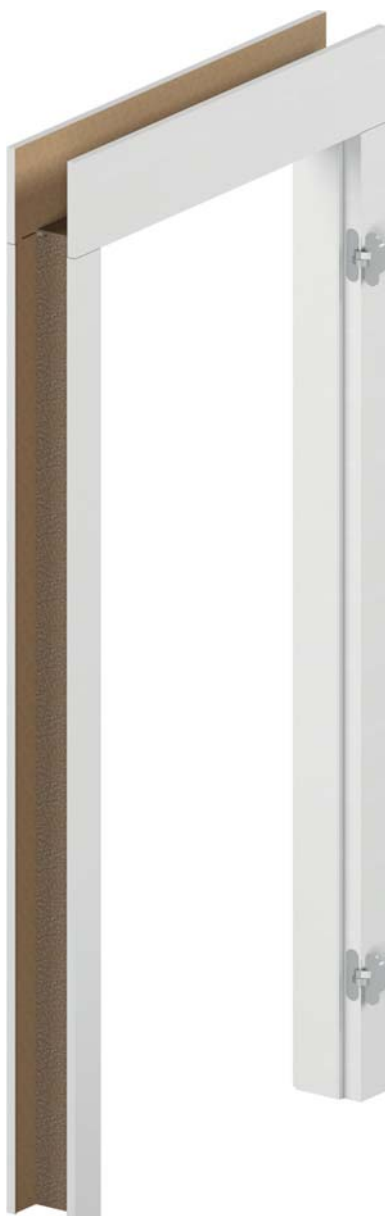

PRZEKRÓJ OŚCIEŻNICY

Możliwość samodzielnego
skrótu do wymaganej
wysokości.

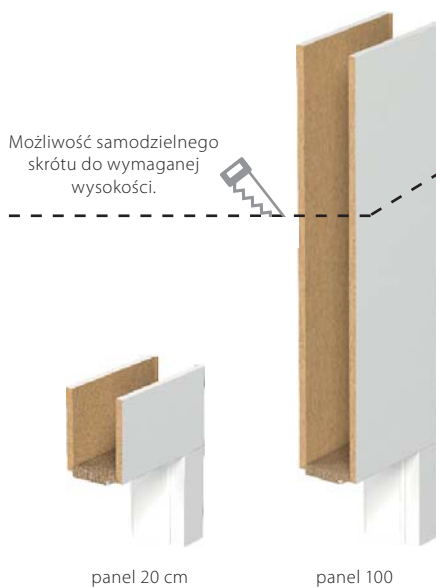

panel 20 cm

panel 100

PRZEKRÓJ OŚCIEŻNICY

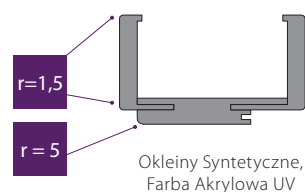

Okleiny Syntetyczne,
Farba Akrylowa UV

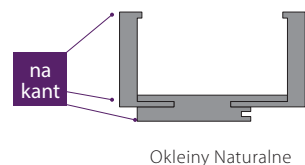

Okleiny Naturalne

ZAKRES REGULACJI OŚCIEŻNICY

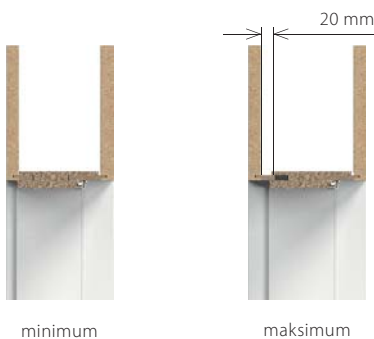

minimum

maksimum

* bez paneli górnych



CENNIK NETTO | BRUTTO PLN (zwróć uwagę na **DOPLĄTY**)

Ceny ościeżnic LEVEL

Zakres szerokości muru	Portadecor, Portasynchro 3D	Super Matt, Portaperfect 3D, okleina Premium	Farba Akrylowa UV	Okleiny naturalne
BAZA OŚCIEŻNICY				
B, C	95 ÷ 115 120 ÷ 140	429 527,67	469 576,87	639 785,97
D, E	140 ÷ 160 160 ÷ 180	449 552,27	489 601,47	679 835,17
F, G, H	180 ÷ 200 200 ÷ 220 220 ÷ 240 240 ÷ 260	484 595,32	534 656,82	724 890,52
I, J, K	260 ÷ 280 280 ÷ 300	534 656,82	594 730,62	784 964,32
PANELE GÓRNE				
200 mm (2x)		129 158,67	149 183,27	199 244,77
1000 mm (2x)		299 367,77	329 404,67	399 490,77
200 i 1000 mm (1/1)		214 263,22	239 293,97	299 367,77

ościeżnica LEVEL
(komplet)

=

baza ościeżnicy

+

panele górne



Zobacz montaż ościeżnicy LEVEL:
www.porta.com.pl/dm/montazosclevel.wmv

KONSTRUKCJA OŚCIEŻNICY

Ościeżnica składa się z:

- belek głównych: poziomej (nadproże z piórami łączącymi panel) oraz dwóch pionowych wykonanych z materiałów drewnopochodnych i wyposażonych w niezbędne okucia i akcesoria,
- listew opaskowych (80 mm),
- 2 paneli poziomych (zamawiane jako osobna pozycja).

Promień listwy kątownika „na kant” dla oklein naturalnych Standard, Select, Satin. Promień listwy kątownika 1,5 mm dla oklein: Portadecor, Portasynchro 3D, Portacortex, Super Matt, Portaperfect 3D. Ościeżnica LEVEL jest produkowana i dostarczana do Klienta w postaci kompletu elementów przeznaczonych do składania na miejscu budowy.

Ościeżnica LEVEL dla skrzydeł Porta GRANDE oklejana folią gruntującą oraz wykończona emalią RAL utwardzaną UV.

Ułożenie poziome jedynie dla kolorów Jesion Capri 1, 2, 3.

AKCESORIA – W CENIE OŚCIEŻNICY

- Dwa komplety zawiasów regulowanych 3D
- Uszczelka gumowa na obwodzie ościeżnicy

ROZMIAR OŚCIEŻNICY, patrz str. 192, Tabela 1

W dziesięciu zakresach szerokości muru, od 95 mm do 300 mm: „60”, „70”, „80”, „90”, „100”.

Ościeżnica dwuskrzydłowa – Porta KONTRAKT, patrz str. 208.

UWAGI

- Aprobata Techniczna AT-15-5664/2012, ITB Warszawa.
- Montaż ościeżnicy należy wykonać w pomieszczeniach z ostatecznie wykończonymi ścianami (np. tapety) i podłogą (np. parkiet).
- **Ze względu na zaczepek zawiasów należy pamiętać o uwzględnieniu tego elementu przy wykonywaniu otworu montażowego, patrz Instrukcja.**

DOPLĄTY

- ościeżnica: okleina Nat. Orzech 50 | **61,50**
- ościeżnica: okleina Nat. Dąb Satin Biały 150 | **184,50**
- panel 200 mm (2x) okleina Nat. Dąb Satin Biały 40 | **49,20**
- panel 1000 mm (2x) okleina Nat. Dąb Satin Biały 80 | **98,40**
- trzeci zawias 3D 66 | **81,18**
- wzmocnienie pod samozamykacz 39 | **47,97**



Ościeżnica w wersji dwuskrzydłowej, oraz w CPL HQ w Porta KONTRAKT, patrz str. 208



Prosta mieszkania odnowa

Nadaj swojemu mieszkaniu niepowtarzalny charakter.

Rozwiązanie umożliwia wymianę drzwi bez potrzeby demontażu starej ościeżnicy.

KOLORYSTYKA

Portadecor
Portasynchro 3D
Portacortex
Super Matt

★★★

Portadur
Okleina Premium

★★★★

Portaperfect 3D
CPL HQ 0,2 mm

★★★★★

Próbki kolorów *patrz str. 198 – 205.*

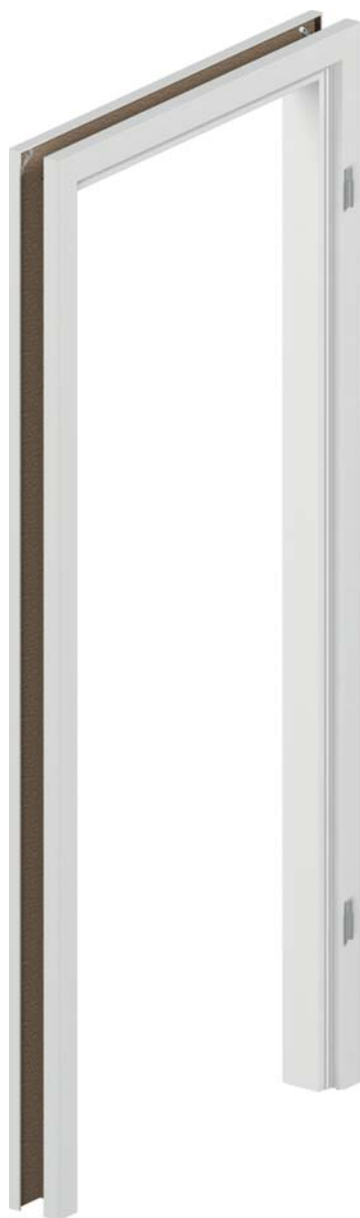

PRZEKRÓJ OŚCIEŻNICY



ZAKRES REGULACJI OŚCIEŻNICY



minimum



maksimum



CENNIK NETTO | BRUTTO PLN (zwróć uwagę na **DOPLĄTY**)

Ceny ościeżnic RENOVA

Zakres szerokości muru		Portadecor, Portasynchro 3D	Portacortex, Super Matt, Portadur, Portaperfect 3D, CPL HQ, okleina Premium
BAZA OŚCIEŻNICY		jednoskrzydłowe	jednoskrzydłowe
5, A	55 ÷ 75 75 ÷ 95	304 373,92	314 386,22
B, C	95 ÷ 115 120 ÷ 140	314 386,22	324 398,52
D, E	140 ÷ 160 160 ÷ 180	319 392,37	339 416,97
F, G, H	180 ÷ 200 200 ÷ 220 220 ÷ 240	334 410,82	354 435,42
I, J	240 ÷ 260 260 ÷ 280	349 429,27	369 453,87

W SKŁAD OFERTY PORTA RENOVA WCHODZĄ:

- ościeżnica Porta RENOVA do skrzydeł od A do J + rozmiar „5” – 55÷75
- ościeżnica tunelowa od A do J
- belki z obcym piórem (służące do poszerzenia ościeżnicy Porta RENOVA) od A do J

KONSTRUKCJA OŚCIEŻNICY

- Ościeżnica składa się z:
- belek głównych: poziomej oraz dwóch pionowych wykonanych z materiałów drewnopochodnych,
- listew opaskowych.

Ościeżnica Porta RENOVA jest produkowana i dostarczana do Klienta w postaci kompletu elementów przeznaczonych do składania na miejscu montażu.

AKCESORIA – W CENIE OŚCIEŻNICY

- dwa zawiasy czopowe standard
- trzy zawiasy czopowe standard dla rozmiaru „100” – „110” oraz we wszystkich rozmiarach ościeżnicy w okleinie Portadur

ROZMIAR OŚCIEŻNICY, patrz str. 192, Tabela 1

Dla zakresów szerokości muru („5” + A-J) „60”, „70”, „80”, „90”, „100”, „110”.

UWAGI

- Montaż ościeżnicy należy wykonać w pomieszczeniach z ostatecznie wykończonymi ścianami (np. tapety) i podłogą (np. parkiet).
 - Ościeżnicę można również zamawiać w wersji „tunel” (tj. wykonaną bez wrębu oraz uszczelki, zawiasów i zaczepu zamka).
 - Do ościeżnicy można zamówić rozszerzenie w postaci dodatkowych belek.
 - Do tej ościeżnicy należy zamawiać **skrzydła z zamkiem 60 mm**, można używać skrzydła z standardowym zamkiem pod warunkiem, że wykorzystywana klamka z rozetą lub szyldelem ma szerokość maks. 44 mm.
 - Podczas pomiaru otworu pod ościeżnicę konieczne jest, aby wziąć pod uwagę wszystkie nierówności krzywizny zarówno w starej ościeżnicy, jak i na ścianie.**
- Z uwagi na skomplikowany montaż zalecane jest skorzystanie z usług Autoryzowanej Grupy Montażowej.**

DOPLĄTY

- ościeżnica: kolory w okleinie CPL 0,2 mm – GRUPA II 50 | **61,50**
- ościeżnica: okleina Nat. Orzech 50 | **61,50**
- ościeżnica: okleina Nat. Dąb Satin Biały 150 | **184,50**

Ościeżnica regulowana

Ościeżnica dedykowana skrzydłom szklanym wykonanym w Polskiej Normie.

Tylko tak dobrany komplet gwarantuje wysokie parametry użytkowe i satysfakcję z zakupu.

KOLORYSTYKA

Portadecor
Portasynchro 3D
Portacortex
Super Matt

★★★

Portadur
Okleina Premium
Naturalna Select
Naturalna Dąb, Jesion, Orzech
Naturalna Dąb Satin
Farba Akrylowa UV

★★★★

Portaperfect 3D
CPL HQ 0,2 mm
Gladstone

★★★★★

Próbki kolorów patrz str. 198 – 205.



PRZEKRÓJ OŚCIEŻNICY



zaczep zamka

ZAKRES REGULACJI OŚCIEŻNICY



minimum



maksimum

PREZENTACJA PRZYKŁADOWYCH SKRZYDEŁ SZKLANYCH



Przykładowi producenci skrzydeł szklanych:

- GIPSY KINGS – www.szklanedrzwi.pl
- JA-GLAS – www.ja-glas.pl
- JAK SZKŁO – www.jakszklo.pl
- W-M GLASS – www.wmglass.com.pl
- VILLA GLASS STUDIO – www.villa.com.pl

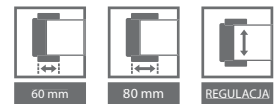

CENNIK NETTO | BRUTTO PLN (zwróć uwagę na DOPLĄTY)

Ceny ościeżnic PORTA SYSTEM

Zakres szerokości muru		Portadecor, Portasynchro 3D	Portacortex, Super Matt, Portadur, Portaperfect 3D, CPL HQ, okleina Premium	Gladstone	Farba Akrylowa UV	Okleiny naturalne
A	75 ÷ 95	229 281,67	239 293,97	289 355,47	479 589,17	529 650,67
B, C	95 ÷ 115 120 ÷ 140	239 293,97	249 306,27	299 367,77	499 613,77	549 675,27
D, E	140 ÷ 160 160 ÷ 180	259 318,57	279 343,17	329 404,67	529 650,67	579 712,17
F, G, H	180 ÷ 200 200 ÷ 220 220 ÷ 240	289 355,47	309 380,07	359 441,57	579 712,17	629 773,67
I, J, K	240 ÷ 260 260 ÷ 280 280 ÷ 300	329 404,67	349 429,27	399 490,77	639 785,97	689 847,47

Ościeżnice pokryte okleinami naturalnymi są również dostępne w wersji nielakierowanej – do wykończenia we własnym zakresie. Cena niższa o 22 zł (netto) od ceny ościeżnicy polakierowanej pojedynczej i o 33 zł (netto) od podwójnej. Ościeżnice w okleinie syntetycznej do samodzielnego lakierowania dostępne są w cenie ościeżnic w okleinie Portadecor.



KONSTRUKCJA OŚCIEŻNICY

Ościeżnica składa się z:

- belek głównych: poziomej oraz dwóch pionowych wykonanych z materiałów drewnopochodnych,
- listew opaskowych.

Ościeżnica Porta SYSTEM GK jest produkowana i dostarczana do Klienta w postaci kompletu elementów przeznaczonych do składania na miejscu budowy.

AKCESORIA W CENIE OŚCIEŻNICY

- Zaczep zamka (krótki)
- Uszczelka gumowa na obwodzie ościeżnicy
- Gniazda zawiasowe (kieszenie) 2 sztuki dla rozmiarów „60” ÷ „90”, 3 sztuki dla rozmiaru „100”

UWAGA! zawiasy nie są dostarczane w komplecie z ościeżnicą

ROZMIAR OŚCIEŻNICY, patrz str. 192, Tabela 1

- W jedenastu zakresach szerokości muru, od 75 mm do 300 mm:
- „60”, „70”, „80”, „90”, „100”

UWAGI

- Aprobata Techniczna AT-AT-15-5664/2012, ITB Warszawa.
- Montaż ościeżnicy należy wykonać w pomieszczeniach z ostatecznie wykończonymi ścianami (np. tapety) i podłogą (np. parkiet).

DOPLĄTY

- ościeżnica: kolory w okleinie CPL 0,2 mm – GRUPA II 50 | **61,50**
- ościeżnica: okleina Nat. Orzech 50 | **61,50**
- ościeżnica: okleina Nat. Dąb Satin Biały 150 | **184,50**

Ościeżnica regulowana RETRO

Ościeżnice wewnętrzzlokalowe dedykowane skrzydłom Villadora. Łatwa w montażu ościeżnica regulowana.

KOLORYSTYKA

Naturalna Dąb Satin

★★★★

Próbki kolorów *patrz str. 198 – 205.*



PRZEKRÓJ OŚCIEŻNICY



profil ościeżnicy
– szeroka listwa 80 mm



moduł Retro

ZAKRES REGULACJI OŚCIEŻNICY



minimum



maksimum

CENNIK NETTO | BRUTTO PLN (zwróć uwagę na **DOPLĄTY**)

Zakres szerokości muru		jednoskrzydłowe	Moduł RETRO	jednoskrzydłowe	dwuskrzydłowe
A	75 ÷ 95 mm	632 777,36	Korona (kpl. / 1str.)	243 298,89	485 596,55
B	95 ÷ 115 mm	654 804,42	Listwy ozdobne (kpl. / 1str.)	210 258,30	210 258,30
C	120 ÷ 140 mm	676 831,48	Korona + listwy (kpl. / 1 str.)	453 557,19	695 854,85
D	140 ÷ 160 mm	698 858,54			
E	160 ÷ 180 mm	720 885,60			
F	180 ÷ 200 mm	742 912,66			
G	200 ÷ 220 mm	764 939,72			
H	220 ÷ 240 mm	786 966,78			
I	240 ÷ 260 mm	808 993,84			
J	260 ÷ 280 mm	830 1020,90			
K	280 ÷ 300 mm	852 1047,96			

Cena ościeżnicy do drzwi dwuskrzydłowych +50%

KONSTRUKCJA OŚCIEŻNICY

Ościeżnica składa się z:

- belek głównych: poziomej oraz dwóch pionowych wykonanych z materiałów drewnopochodnych i wyposażonych w niezbędne okucia i akcesoria,
- listew opaskowych.

Ościeżnica Villadora Retro jest produkowana i dostarczana do Klienta w postaci kompletu elementów przeznaczonych do składania na miejscu budowy.

AKCESORIA W CENIE OŚCIEŻNICY

- Trzy komplety zawiasów czopowych z regulacją 3D
- Uszczelka gumowa na obwodzie ościeżnicy

ROZMIAR OŚCIEŻNICY, patrz str. 192, Tabela 1

Dla zakresów szerokości muru (A-K): „60”, „70”, „80”, „90”, „100” i „120” ÷ „200”.

UWAGI

- Aprobata Techniczna AT-15-5664/2012, ITB Warszawa.
- Montaż ościeżnicy należy wykonać w pomieszczeniach z ostatecznie wykończonymi ścianami (np. tapety) i podłogą (np. parkiet).
- Moduł RETRO jest dostępny do ościeżnic Villadora Retro.

DOPLĄTY

- ościeżnica: okleina Nat. Dąb Satin Biały 150 | **184,50**
- korony: okleina Nat. Dąb Satin Biały 25 | **30,75**
- listwy ozdobne: okleina Nat. Dąb Satin Biały 19 | **23,37**

Ościeżnica regulowana MODERN

Ościeżnice wewnętrzzlokalowe dedykowane skrzydłom Villadora. Łatwa w montażu ościeżnica regulowana.

KOLORYSTYKA

Naturalna Select
Naturalna Dąb, Jesion, Orzech
Naturalna Dąb Satin

★★★★

Próbki kolorów *patrz str. 198 – 205.*

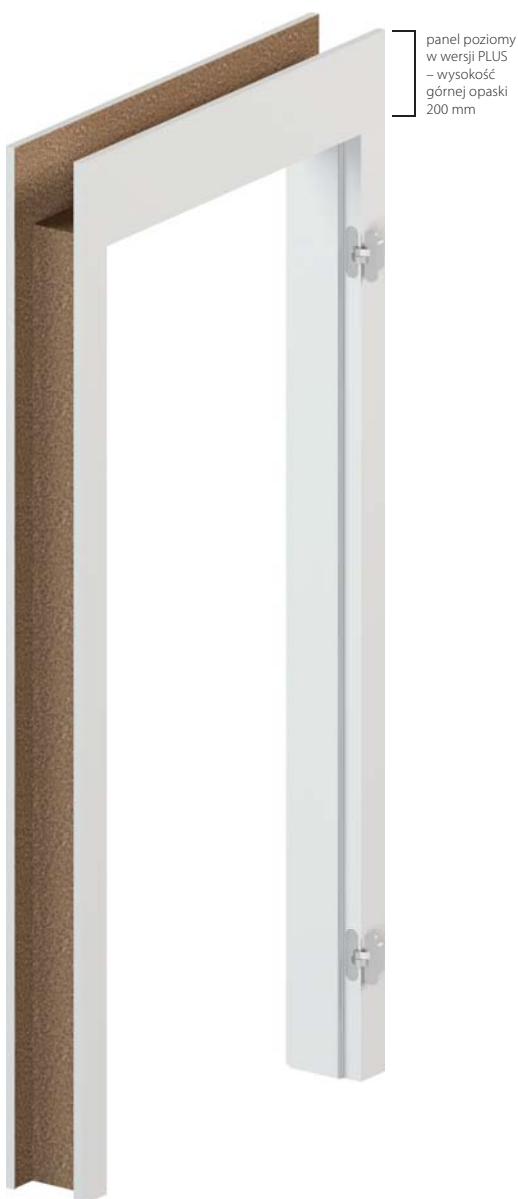

panel poziomy
w wersji PLUS
– wysokość
górnjej opaski
200 mm

PRZEKRÓJ OŚCIEŻNICY



profil ościeżnicy
– opaska 80 mm dla wysokości drzwi 2.0
– opaska 100 mm dla wysokości drzwi 2.2

ZAKRES REGULACJI OŚCIEŻNICY



minimum

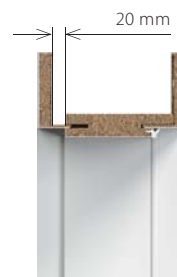

maksimum

CENNIK NETTO | BRUTTO PLN (zwróć uwagę na **DOPLĄTY**)

Ceny ościeżnic VILLADORA MODERN

Zakres szerokości muru	WYSOKOŚĆ 2.0		WYSOKOŚĆ 2.2	
	STANDARD	PLUS	STANDARD	PLUS
	jednoskrzydłowe	jednoskrzydłowe	jednoskrzydłowe	jednoskrzydłowe
B 95 ÷ 115 mm	750 922,50	970 1193,10	955 1174,65	1176 1446,48
C 120 ÷ 140 mm	764 939,72	985 1211,55	970 1193,10	1191 1464,93
D 140 ÷ 160 mm	779 958,17	1000 1230,00	985 1211,55	1205 1482,15
E 160 ÷ 180 mm	794 976,62	1014 1247,22	1000 1230,00	1220 1500,60
F 180 ÷ 200 mm	808 993,84	1029 1265,67	1014 1247,22	1235 1519,05
G 200 ÷ 220 mm	823 1012,29	1044 1284,12	1029 1265,67	1250 1537,50
H 220 ÷ 240 mm	838 1030,74	1058 1301,34	1044 1284,12	1264 1554,72
I 240 ÷ 260 mm	852 1047,96	1073 1319,79	1058 1301,34	1279 1573,17
J 260 ÷ 280 mm	867 1066,41	1088 1338,24	1073 1319,79	1294 1591,62
K 280 ÷ 300 mm	882 1084,86	1102 1355,46	1088 1338,24	1308 1608,84

Cena ościeżnicy do drzwi dwuskrzydłowych +50%

KONSTRUKCJA OŚCIEŻNICY

Ościeżnica składa się z:

- belek głównych: poziomej oraz dwóch pionowych wykonanych z materiałów drewnopochodnych i wyposażonych w niezbędne okucia i akcesoria,
- listew opaskowych,
- 2 kątowników (paneli) poziomych w wersji PLUS.

Występują 4 opcje konstrukcji:

- wysokość 2.0 standard – kątowniki o szerokości 80 mm, belki i kątowniki zacięte do połączenia pod kątem 45°,
- wysokość 2.2 standard – kątowniki o szerokości 100 mm, belki i kątowniki zacięte do połączenia pod kątem 45°,
- wysokość 2.0 PLUS – kątowniki pionowe o szerokości 80 mm, kątowniki poziome o szerokości 200 mm, belki i kątowniki zacięte do połączenia pod kątem 90°,
- wysokość 2.2 PLUS – kątowniki pionowe o szerokości 100 mm, kątowniki poziome o szerokości 200 mm, belki i kątowniki zacięte do połączenia pod kątem 90°.

Listwy kątownika, panele oraz belki mają profil krawędzi „na kant”. Ościeżnica Villadora Modern jest produkowana i dostarczana do Klienta w postaci kompletu elementów przeznaczonych do składania na miejscu budowy.

AKCESORIA W CENIE OŚCIEŻNICY

- Trzy komplety zawiasów regulowanych 3D dla normy wysokości 2.0
- Trzy komplety zawiasów regulowanych 3D dla normy wysokości 2.2
- Uszczelka gumowa na obwodzie ościeżnicy

ROZMIAR OŚCIEŻNICY, patrz str. 192, Tabela 1

Dla zakresów szerokości muru (B-K): „60”, „70”, „80”, „90”, „100” i „120” ÷ „200”.

UWAGI

- Aprobata Techniczna AT-15-5664/2012, ITB Warszawa.
- Montaż ościeżnicy należy wykonać w pomieszczeniach z ostatecznymi wykończonymi ścianami (np. tapety) i podłogą (np. parkiet).
- **Ze względu na zaczep zawiasów należy pamiętać o uwzględnieniu tego elementu przy wykonywaniu otworu montażowego, patrz Instrukcja.**

DOPLĄTY

- ościeżnica: okleina Nat. Dąb Satin Biały 150 | **184,50**
- ościeżnica: okleina Nat. Orzech 50 | **61,50**
- wzmocnienie pod samozamykacz 39 | **47,97**

Naświetla do ościeżnicy regulowanej

Do przeszklenia ścianek działowych i doświetlenia pomieszczeń warto zastosować nowoczesne i funkcjonalne rozwiązanie w formie naświetli.

Dzięki naświetlom pomieszczenia mogą zostać podzielone bez utraty światła.

KOLORYSTYKA

Portadecor
Portasynchro 3D
Portacortex
Super Matt

★★★

Portadur
Naturalna Select
Naturalna Dąb, Jesion, Orzech
Naturalna Dąb Satin
Farba Akrylowa UV

★★★★

Portaperfect 3D
CPL HQ 0,2 mm

★★★★★

Próbki kolorów patrz str. 198 – 205.

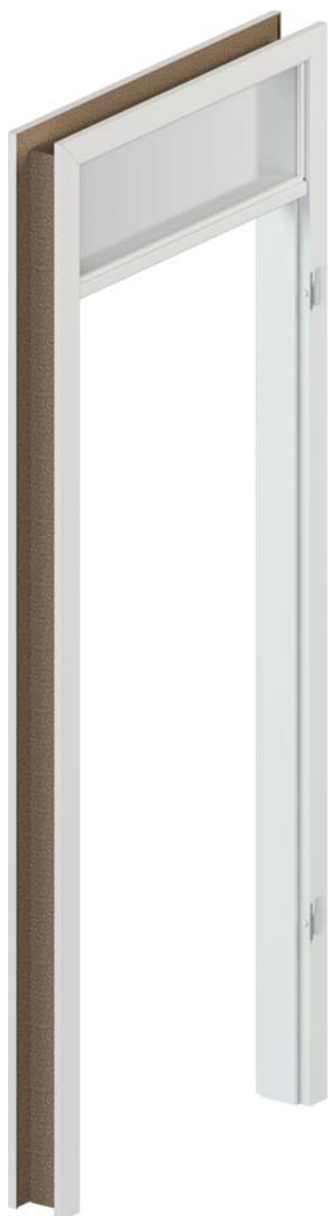

PRZEKRÓJ OŚCIEŻNICY



naświetle samodzielne

ZAKRES REGULACJI NAŚWIETLA PORTA SYSTEM

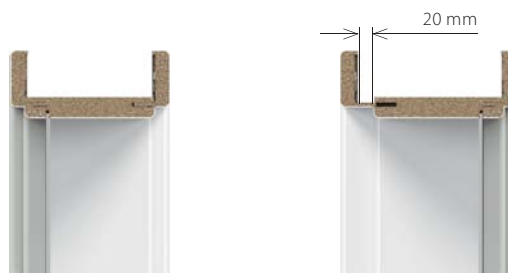

minimum

maksimum

KONSTRUKCJA NAŚWIETLA

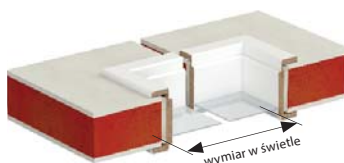

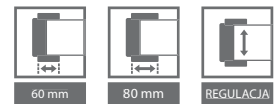

CENNIK NETTO | BRUTTO PLN (zwróć uwagę na DOPŁATY)

CENY NAŚWIETLI WEWNĄTRZLOKALOWYCH REGULOWANYCH

ZAKRES SZEROKOŚCI MURU	Portadecor, Portasynchro 3D, Portaperfect 3D			CPL HQ, Portadur, Portacortex, Super Matt, okleina Premium			Farba Akrylowa UV, Okleiny naturalne Select			Okleiny Naturalne		
	Grupa wymiarowa A x A	Grupa wymiarowa A x B	Grupa wymiarowa B x B	Grupa wymiarowa A x A	Grupa wymiarowa A x B	Grupa wymiarowa B x B	Grupa wymiarowa A x A	Grupa wymiarowa A x B	Grupa wymiarowa B x B	Grupa wymiarowa A x A	Grupa wymiarowa A x B	Grupa wymiarowa B x B
A 75 ÷ 95	129 158,67	169 207,87	209 257,07	159 195,57	209 257,07	259 318,57	409 503,07	509 626,07	629 773,67	449 552,27	549 675,27	699 859,77
B, C 95 ÷ 115 120 ÷ 140	139 170,97	179 220,17	219 269,37	169 207,87	219 269,37	269 330,87	419 515,37	519 638,37	639 785,97	469 576,87	569 699,87	709 872,07
D, E 140 ÷ 160 160 ÷ 180	159 195,57	189 232,47	229 281,67	179 220,17	229 281,67	279 343,17	429 527,67	529 650,67	649 798,27	479 589,17	579 712,17	729 896,67
F, G, H 180 ÷ 200 200 ÷ 220 220 ÷ 240	169 207,87	199 244,77	239 293,97	189 232,47	239 293,97	289 355,47	449 552,27	549 675,27	669 822,87	499 613,77	599 736,77	749 921,27
I, J, K 240 ÷ 260 260 ÷ 280 280 ÷ 300	179 220,17	219 269,37	259 318,57	209 257,07	259 318,57	309 380,07	479 589,17	579 712,17	699 859,77	519 638,37	619 761,37	769 945,87

DOPŁATY ZA NAŚWIETLE GÓRNE ZESPOŁONE Z PORTA SYSTEM

Portadecor, Portasynchro 3D, Portaperfect 3D	Portacortex, Super Matt, okleina Premium, Portadur, CPL HQ	Farba Akrylowa UV, Okleiny naturalne	Okleiny naturalne Satin
139 170,97	159 195,57	199 244,77	249 306,27

Dopłaty mają zastosowanie do cen Porta SYSTEM – skrzydła pojedyncze, patrz Tabela str. 154. Są niezależne od zakresu szerokości muru.

KONSTRUKCJA OŚCIEŻNICY

Naświetla składają się z belek głównych (dwóch poziomych oraz dwóch pionowych wykonanych z materiałów drewnopochodnych), kompletu listew przyszybowych, łączników belek głównych oraz listew opaskowych. Naświetla są produkowane i dostarczane do Klienta w postaci kompletu elementów przeznaczonych do składania w miejscu montażu.

AKCESORIA W CENIE OŚCIEŻNICY

- W zakresach grubości muru, od 75 mm do 300 mm.
- Naświetle zespolone z Porta SYSTEM (str. 192, Tabela 1), standardowa wysokość we wrębie wynosi 270 mm. $H_1, H_2 + 302$ mm wysokości ościeżnicy Porta SYSTEM.
- Naświetle samodzielne dostępne w rozmiarach szerokości i wysokości „40”, „50”, „60”, „70”, „80”, „90”, „100” i „120” ÷ „220”.
- Maksymalny wymiar naświetla ograniczony jest wielkością szyby, której powierzchnia nie może przekroczyć 3 m².

UWAGI

- Aprobata Techniczna AT-15-5664/2012, ITB Warszawa.
- **Naświetle nie jest wyposażone w szybę. Zalecane stosowanie szyby o grubości 4–6 mm.**
- Montaż naświetla należy wykonać w pomieszczeniach z ostatecznie wykończonymi ścianami (np. tapety) i podłogą (np. parkiet).
- **Grupy wymiarowe oraz rysunki poglądowe, patrz str. 190.**

DOPŁATY

- ościeżnica: kolory w okleinie CPL 0,2 mm – GRUPA II 50 | **61,50**
- ościeżnica: okleina Nat. Orzech 50 | **61,50**
- ościeżnica: okleina Nat. Dąb Satin Biały 150 | **184,507**

Regulowana, Regulowana PS „na kant”

od 389,- | **478,47**

cena ościeżnicy netto | brutto (PLN)

Ościeżnica wewnątrzlokalowa metalowa

Ościeżnica może być zastosowana praktycznie we wszystkich typach pomieszczeń – w mieszkaniach, biurach, hotelach, zakładach przemysłowych, a także wszędzie tam, gdzie potrzebna jest podwyższona wytrzymałość.

KOLORYSTYKA

Farba Poliestrowa

★★★★★

Próbki kolorów patrz str. 198 – 205.

PRZEKRÓJ OŚCIEŻNICY

Ościeżnica Regulowana

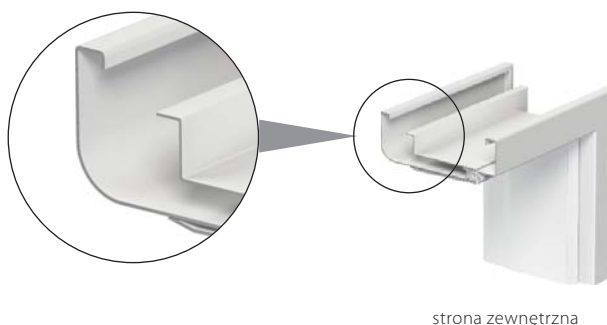

Ościeżnica Regulowana „na kant”

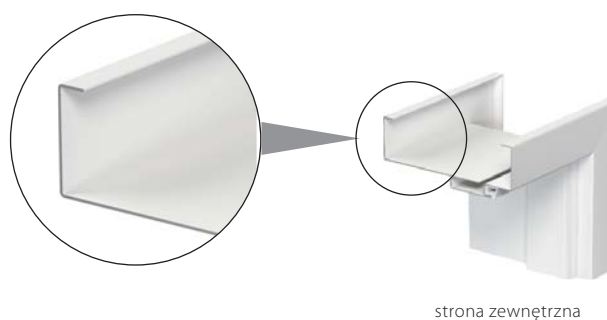

CENNIK NETTO | BRUTTO PLN (zwróć uwagę na **DOPLĄTY**)

ZAKRES SZEROKOŚCI MURU	Regulowana		
	„60” ÷ „90”	„100”, „110”	„120” ÷ „200”
A 95 ÷ 120 mm	389 478,47	452 555,96	577 709,71
B 121 ÷ 145 mm	415 510,45	477 586,71	615 756,45
C 146 ÷ 170 mm	440 541,20	501 616,23	652 801,96
D 171 ÷ 195 mm	465 571,95	527 648,21	689 847,47
E 196 ÷ 220 mm	490 602,70	552 678,96	727 894,21
F 221 ÷ 245 mm	515 633,45	577 709,71	764 939,72
G 246 ÷ 270 mm	540 664,20	602 740,46	803 987,69
H 271 ÷ 295 mm	565 694,95	627 771,21	839 1031,97

ZAKRES SZEROKOŚCI MURU	Regulowana PS „na kant”	
	„60” ÷ „90”	„100”
A 95 ÷ 120 mm	400 492,00	500 615,00
B 121 ÷ 145 mm	425 522,75	525 645,75
C 146 ÷ 170 mm	450 553,50	550 676,50
D 171 ÷ 195 mm	475 584,25	575 707,25
E 196 ÷ 220 mm	500 615,00	600 738,00
F 221 ÷ 245 mm	525 645,75	625 768,75
G 246 ÷ 270 mm	550 676,50	650 799,50
H 271 ÷ 295 mm	575 707,25	675 830,25

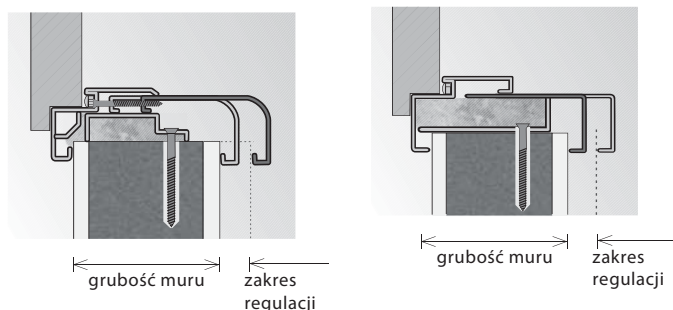
PRZYKŁADY MONTAŻU NA MURACH O RÓŻNEJ GRUBOŚCI

KONSTRUKCJA OŚCIEŻNICY

Ościeżnica regulowana jest wykonana z najwyższej jakości blachy stalowej ocynkowanej o grubości 1,5 mm.

Ościeżnica składa się z:

- części felcowej (z zawiasami i otworami zaczepowymi zamka), mocowanej na stałe do ściany,
- dostawki zamykającej, obejmującej ścianę,
- uszczelki obwiedniowej,
- zawiasów czopowych.

AKCESORIA W CENIE OŚCIEŻNICY

- Dwa zawiasy czopowe standard
- Trzy zawiasy (w ościeżnicy o wymiarze „100” i „110”)
- Klucz imbusowy
- Uszczelka gumowa na obwodzie ościeżnicy w kolorze popielatym, brązowym, kremowym oraz antracyt
- Kołki rozporowe – ościeżnica kotwiona do ściany murowanej
- Wkręty samogwintujące – ościeżnica kotwiona do ściany kartonowo-gipsowej

ROZMIAR OŚCIEŻNICY, patrz str. 192, Tabela 2

- „60”, „70”, „80”, „90”, „100”, „110” i „120” ÷ „200”
- Do postawienia na gotowej posadzce „0”.

UWAGI

- Aprobata Techniczna AT-15-7122/2011, ITB Warszawa.
- Certyfikat Zgodności nr ITB-1312/W, ITB Warszawa.
- Montaż ościeżnicy należy wykonać w pomieszczeniach z ostatecznie wykończonymi ścianami (np. tapety) i podłogą (np. parkiet).
- **Nowa Farba Poliesterowa RAL Antracyt HPL/CPL jest dedykowany do skrzydeł w HPL/CPL Antracyt.**
- **Rozmiar „80” i „90” w normie inwestycyjnej (światło przejścia 800, 900 mm) dostępny jako standard – bez dopłaty.**

DOPLĄTY

- wzmocnienie pod samozamykacz
- próg ze stali nierdzewnej

39 | **47,97**
(str. 187)

Ościeżnica metalowa szybkiego montażu

Ościeżnica metalowa, szybkiego montażu do skrzydeł wewnątrzlokalowych, w ściankach kartonowo-gipsowych.

Zaletą ościeżnicy FAST jest szybki i czysty montaż, który nie wymaga wykonania nawierć i zastosowania pianki montażowej.

KOLORYSTYKA

Farba Poliesterowa

★★★★★

Próbki kolorów patrz str. 198 – 205.

PRZEKRÓJ OŚCIEŻNICY



szybkie łączenie elementów ościeżnicy



montaż na ściankach kartonowo-gipsowych o szer. 100,125,150 mm



BLACHA
OCYNKOWANA

PRODUKT
PORTA STEEL

**CENNIK NETTO | BRUTTO PLN** (zwróć uwagę na **DOPLĄTY**)

ZAKRES SZEROKOŚCI MURU	„60” ÷ „90”	„100”
100 mm	399 490,77	437 537,51
125 mm	429 527,67	467 574,41
150 mm	459 564,57	497 611,31

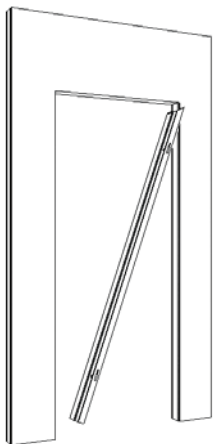
MONTAŻ OŚCIEŻNICY METALOWEJ FAST W TRZECH KROKACH

KROK 1

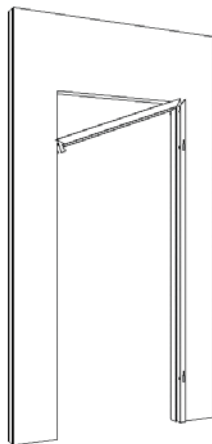

KROK 2

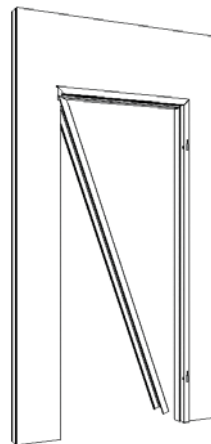

KROK 3

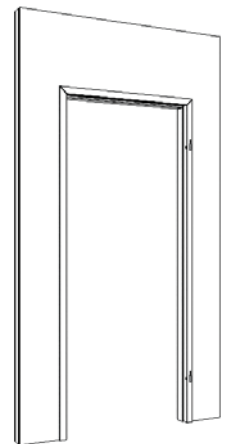

GOTOWE

Szczegóły montażu opisane s w instrukcji montażu.

KONSTRUKCJA OŚCIEŻNICY

Ościeżnica wykonana z najwyższej jakości blachy ocynkowanej 1,2 mm. Konstrukcja ościeżnicy pozwala na jej „suchy” montaż na ścianach kartonowo-gipsowych o szerokości 100, 125, 150 mm. Ościeżnica produkowana i dostarczana jest w elementach pakowanych w dwa kartony do samodzielnego montażu na budowie (oddzielnie pionowy i poziomy).

Ościeżnica składa się z:

- Kompletu pionów (stojak zawiasowy, stojak zamkowy) oraz akcesoriów (kotwy montażowe do ścian kartonowo-gipsowych, zawiasy część ościeżnicowa, elementy prowadzące ościeżnicy, uszczelka obwiedniowa)
- Element poziomy - nadproże

AKCESORIA W CENIE OŚCIEŻNICY

- Dwa lub trzy zawiasy czopowe standard (część ościeżnicowa)
- Trzy zawiasy (w ościeżnicy o wymiarze „100”)
- Uszczelka wykonana z termoplastycznego elastomeru na obwodzie ościeżnicy
- Specjalne kotwy montażowe (2 szt.) do ścian kartonowo-gipsowych

ROZMIAR OŚCIEŻNICY, patrz str. 192, Tabela 2

- „60”, „70”, „80”, „90”, „100”

Do postawienia na gotowej posadzce „0”.

UWAGI

- Montaż ościeżnicy należy wykonać w pomieszczeniach z ostatecznie wykończonymi ścianami (np. tapety) i podłogą (np. parkiet).
- Rozmiar „80” i „90” w normie inwestycyjnej (światło przejścia 800, 900 mm) dostępny jako standard – bez dopłaty.
- Montaż odbywa się bez pianki oraz wiercenia otworów w ścianie.

DOPLĄTY

- dodatkowe, specjalne kotwy montażowe (2 szt.)
- wzmocnienie pod samozamykacz
- próg ze stali nierdzewnej

60 | **73,80**
39 | **47,97**
(str. 187)

Kątowa MAŁA, DUŻA

Kątowa DUŻA Składana

od 190,- | **233,70**

cena ościeżnicy netto | brutto (PLN)

Ościeżnice wewnątrzlokalowe metalowe

Produkt najwyższej jakości, mający zastosowanie wszędzie tam, gdzie są montowane drzwi o wysokiej odporności na ogień, korozję i niekorzystne czynniki zewnętrzne.

Dzięki automatycznej linii malowania proszkowego, powierzchnia blachy wykorzystanej do produkcji jest idealnie gładka i zabezpieczona przed korozją.

KOLORYSTYKA

Farba Poliestrowa
Blacha Stalowa Laminowana PCV

★★★★★

Blacha kwasoodporna

★★★★★

Próbki kolorów patrz str. 198 – 205.

PRZEKRÓJE OŚCIEŻNIC



P
BLACHA
OCYNKOWANA
PRODUKT
PORTA STEEL



Kątowa MAŁA



Kątowa DUŻA



Kątowa DUŻA Składana



Kątowa DUŻA
z blachy kwasoodpornej



CENNIK NETTO | BRUTTO PLN (zwróć uwagę na DOPŁATY)

CENY OŚCIEŻNIC KĄTOWYCH

MODELE	jdnoskrzydłowe			dwuskrzydłowe
	„60° ÷ „90°	„100°	„110°	„120° ÷ „200°
Mała do ścianek murowanych	190 233,70	215 264,45	–	–
Duża do ścianek murowanych	215 264,45	252 309,96	252 309,96	315 387,45
Duża do ścianek kartonowo-gips.	240 295,20	278 341,94	278 341,94	352 432,96
Składana z blachy kwasoodpornej do ścianek murowanych	542 666,66	580 713,40	–	–
Składana z laminowna PCV, lakierowana do ścianek murowanych	318 391,14	356 437,88	–	472 580,56

CENY PROGÓW ZE STALI NIERDZEWNEJ

MODELE	jdnoskrzydłowe	dwuskrzydłowe
standardowy (90 mm)	70 86,10	113 138,99
poszerzony (120 mm)	84 103,32	133 163,59

PRZYKŁADY MONTAŻU

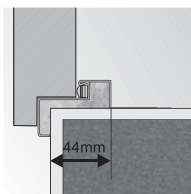

ościeżnica Kątowa MAŁA

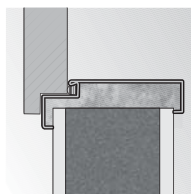

montaż bez dodatkowych elementów kotwiących

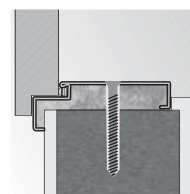

ościeżnica Kątowa DUŻA montaż na dyble

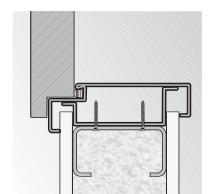

ościeżnica Kątowa DUŻA montaż na ścianie kartonowo-gipsowej

KONSTRUKCJA OŚCIEŻNICY

Ościeżnice metalowe Kątowe (MAŁA i DUŻA) są wykonane z blachy stalowej ocynkowanej o grubości 1,2 mm. Ościeżnice są dostępne jako uniwersalne lub lewe i prawe. Szerokość profilu ościeżnicy: 44 mm (Kątowa MAŁA) lub 105 mm (Kątowa DUŻA). Ościeżnice składane występują w wersji z blachy nierdzewnej (kwasoodpornej) szcztokowanej (profil 100 mm) lub z blachy stalowej ocynkowanej pokrytej drewnopodobnym materiałem PCV (profil 80 mm). Ościeżnice składane są produkowane i dostarczane jako zestaw elementów pakowanych w karton do samodzielnego złożenia na budowie.

AKCESORIA W CENIE OŚCIEŻNICY

Kątowa DUŻA i MAŁA oraz Składana do ścianek murowanych:

- Dwa lub trzy zawiasy czopowe standard
- Trzy zawiasy (w ościeżnicy o wymiarze „100” i „110”)
- Klucz imbusowy
- Uszczelka gumowa na obwodzie ościeżnicy w kolorze beżowym, popielatym, brązowym lub antracyt
- Kotwy ułatwiające montaż (Kątowa MAŁA)

Kątowa DUŻA do ścianek kartonowo-gipsowych:

- Dwa lub trzy zawiasy czopowe standard
- Trzy zawiasy w ościeżnicy o wymiarze „100”
- Klucz imbusowy
- Uszczelka gumowa na obwodzie ościeżnicy w kolorze beżowym, popielatym, brązowym lub antracyt
- Specjalne kotwy do ścian kartonowo-gipsowych ułatwiające montaż (maksymalnie do szerokości muru 150 mm)

ROZMIAR OŚCIEŻNICY, patrz str. 192, Tabela 2

- „60”, „70”, „80”, „90”, „100”, „110”, „120” ÷ „200”¹
- W dwóch wersjach:
- do postawienia na gotowej posadzce „0”
- do zalania w wylewce posadzki „-30”

UWAGI

- Aprobata Techniczna AT-15-7122/2011, ITB Warszawa (składana) AT-15-8385/2010 ITB Warszawa.
- Certyfikat Zgodności nr ITB-1312/W, ITB Warszawa.
- Profil 80 dla ościeżnicy składanej w PCV, nie obejmuje opcji rozszerzenia profilu.
- Nowa Farba Poliesterowa RAL Antracyt HPL/CPL jest dedykowany do skrzydeł w HPL/CPL Antracyt.
- Zamówienia inwestycyjne (światło przejścia 800, 900 mm) – Porta KONTRAKT – bez dopłaty.

DOPŁATY

- dyble montażowe (kątowa DUŻA) 33 | **40,59**
- rozszerzenie profilu ościeżnicy od 110 do 150 mm 50 | **61,50**
- rozszerzenie profilu ościeżnicy od 155 do 270 mm 100 | **123,00**
- rozszerzenie profilu ościeżnicy od 275 do 390 mm 151 | **185,73**
- wzmocnienie pod samozamykacz 39 | **47,97**
- próg ze stali nierdzewnej (str. 187)

¹ Wymiary niedostępne w ościeżnicy składanej z blachy kwasoodpornej i Kątowej MAŁEJ.

Ościeżnica wewnętrzna wejściowa

Z myślą o podniesieniu estetyki pomieszczeń, uzupełniliśmy naszą ofertę o ościeżnicę PROJEKT.

Dzięki specjalnie zaprojektowanemu profilowi części metalowej ościeżnicy można dokonać prostego montażu nakładek zapewniających estetyczne wykończenie dopasowane do drzwi oraz elewacji.

KOLORYSTYKA

Portasynchro 3D ★★★

Drewnopodobna PCV
Naturalna Select
Naturalna Dąb, Jesion, Orzech
Naturalna Dąb Satin ★★★★★

Portaperfect 3D ★★★★★
CPL HQ 0,2 mm

Próbki kolorów patrz str. 198 – 205.

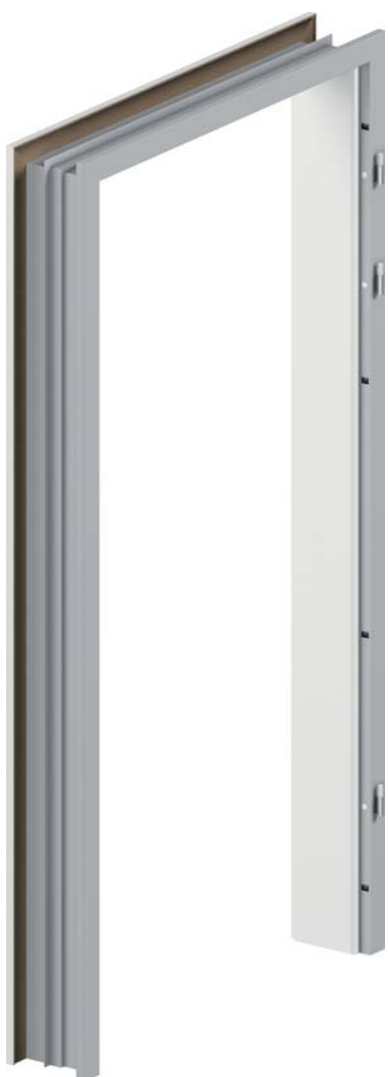

PRZEKROJE OŚCIEŻNIC

RYSUNKI (POGLĄDOWE)



ościeżnica PROJEKT

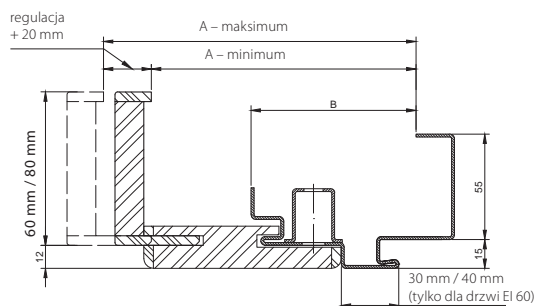

przekrój ościeżnicy PROJEKT



ościeżnica PROJEKT Premium

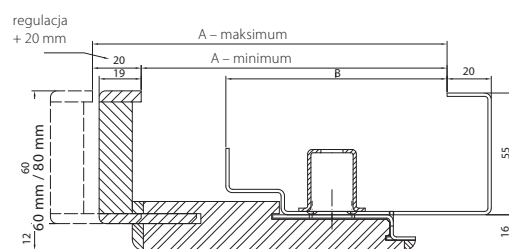

przekrój ościeżnicy PROJEKT Premium

MODELE	PROJEKT		PROJEKT PREMIUM	
	A	B	A	B
GRANIT, EI 30	143 ÷ 348 mm	91 mm	138	100 mm
AGAT, OPAL, KWARC, Rw = 27 dB, Rw = 32 dB	138 ÷ 343 mm	86 mm	133	95 mm
Rw = 42 dB	162 ÷ 367 mm	110 mm	157	119 mm
EI 60	162 ÷ 367 mm	110 mm	150	112 mm

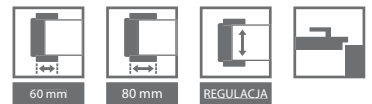

CENNIK NETTO | BRUTTO PLN (zwróć uwagę na **DOPLĄTY**)

NAKLADKA PROJEKT*

Zakres szerokości muru	GRANIT i EI 30	AGAT, OPAL, KWARC, 27 dB, 32 dB	Rw = 42 dB i EI 60	Portasynchro 3D	Portaperfect 3D, CPL HQ	Okleiny drewnopodobne	Okleiny Naturalne
B	143 ÷ 163 mm	138 ÷ 158 mm	162 ÷ 182 mm	139 170,97	149 183,27	219 269,37	369 453,87
C	163 ÷ 188 mm	163 ÷ 183 mm	182 ÷ 207 mm				
D	188 ÷ 208 mm	183 ÷ 203 mm	202 ÷ 222 mm	149 183,27	159 195,57	239 293,97	399 490,77
E	208 ÷ 228 mm	203 ÷ 223 mm	227 ÷ 247 mm				
F	228 ÷ 248 mm	223 ÷ 243 mm	247 ÷ 267 mm	169 207,87	189 232,47	279 343,17	429 527,67
G	248 ÷ 268 mm	243 ÷ 263 mm	267 ÷ 287 mm				
H	268 ÷ 288 mm	263 ÷ 283 mm	287 ÷ 307 mm				
I	288 ÷ 308 mm	283 ÷ 303 mm	307 ÷ 327 mm	199 244,77	209 257,07	329 404,67	489 601,47
J	308 ÷ 328 mm	303 ÷ 323 mm	327 ÷ 347 mm				
K	328 ÷ 348 mm	323 ÷ 343 mm	347 ÷ 367 mm				

NAKLADKA PROJEKT PREMIUM*

Zakres szerokości muru	AGAT, 27dB, 32dB	EI 30	EI 60	42 dB	Portasynchro 3D	Portaperfect 3D, CPL HQ	Okleiny drewnopodobne	Okleiny Naturalne
B	133 ÷ 153 mm	138 ÷ 158 mm	150 ÷ 170 mm	157 ÷ 177 mm	239 293,97	249 306,27	319 392,37	469 576,87
C	153 ÷ 173 mm	158 ÷ 178 mm	170 ÷ 190 mm	177 ÷ 197 mm				
D	173 ÷ 193 mm	178 ÷ 198 mm	190 ÷ 210 mm	197 ÷ 217 mm	249 306,27	259 318,57	339 416,97	499 613,77
E	193 ÷ 213 mm	198 ÷ 218 mm	210 ÷ 230 mm	217 ÷ 237 mm				
F	213 ÷ 233 mm	218 ÷ 238 mm	230 ÷ 250 mm	237 ÷ 257 mm	269 330,87	289 355,47	379 466,17	529 650,67
G	233 ÷ 253 mm	238 ÷ 258 mm	250 ÷ 270 mm	257 ÷ 277 mm				
H	253 ÷ 273 mm	258 ÷ 278 mm	270 ÷ 290 mm	277 ÷ 297 mm				
I	273 ÷ 293 mm	278 ÷ 298 mm	290 ÷ 310 mm	297 ÷ 317 mm	299 366,77	309 380,07	429 527,67	589 724,47*
J	293 ÷ 313 mm	298 ÷ 318 mm	310 ÷ 330 mm	317 ÷ 337 mm				
K	313 ÷ 333 mm	318 ÷ 338 mm	330 ÷ 350 mm	337 ÷ 357 mm				

UWAGA! Dla ościeżnic w naturalnych okleinach zakresy szerokości należy powiększyć o dodatkowe 4 mm.

* Cena ościeżnicy PROJEKT jest równa cenie standardowej ościeżnicy metalowej stanowiącej komplet do danego rodzaju drzwi technicznych lub wejściowych powiększonej o cenę nakładki.

KONSTRUKCJA OŚCIEŻNICY

Kompletna ościeżnica PROJEKT składa się z:

- ościeżnicy metalowej kątownej wykonanej z blachy stalowej ocynkowanej o grubości 1,2 mm (AGAT), lub 1,5 mm (OPAL, KWARC, GRANIT, Rw = 27 dB, Rw = 32 dB, Rw = 42 dB, EI 30, EI 60), z przygotowanym profilem do montażu nakładek Porta SYSTEM,
- specjalnie nafrezowanych elementów Porta SYSTEM składających się z belki poziomej i dwóch belek pionowych oraz listew opaskowych wykonanych z materiałów drewnopodobnych.

Nakładka Porta System do ościeżnicy PROJEKT produkowana jest i dostarczana do klienta w postaci kompletu elementów do składania na miejscu budowy.

AKCESORIA W CENIE OŚCIEŻNICY

- Standardowe według rodzaju ościeżnicy dopasowane do typu zastosowanego skrzydła.

ROZMIAR OŚCIEŻNICY, patrz str. 192, Tabela 2

- „80”, „90”, „100”

W dwóch wersjach:

- do postawienia na gotowej posadzce „0°
- do zalania w wylewce posadzki „-30°

UWAGI

- Aprobata Techniczna AT-15-7122/2011, ITB Warszawa.
- Certyfikat Zgodności nr ITB-1312/W, ITB Warszawa.
- Ościeżnica Projekt PREMIUM dostępna z Dokumentacją Dopuszczenia Jednostkowego, potwierdzającą badania na akustyczność oraz ogniwość (wykluczenie antywłamaniowości).**
- Minimalna grubość muru stanowi dolną wartość zakresu – wymiar „A”
- Ościeżnica wykonana w wersji PROJEKT wymaga powiększenia otworu montażowego o $S_0 +25$ mm (± 10) i $H_0 +15$ (± 5) w stosunku do standardowych wymiarów ościeżnic metalowych, patrz str. 193, Tabela 3.
- * Zakres K niemożliwy do wykonania w okleinach naturalnych.

DOPLĄTY

- ościeżnica: kolory w okleinie CPL 0,2 mm – GRUPA II 50 | **61,50**
- ościeżnica: okleina Nat. Orzech 50 | **61,50**
- ościeżnica: okleina Nat. Dąb Satin Biały 150 | **184,50**



PORTA

ICE

AKCESORIA, WYMIARY, DODATKOWE INFORMACJE

Klamki
Listwy i wentylacja
Szyby
Zawiasy i zamki
Akcesoria dodatkowe
Rodzaje konstrukcji
Zastosowania drzwi Porta
Rysunki techniczne
Wymiary montażowe drzwi
Tabele wymiarów drzwi
Próbki kolorów

Doskonałym uzupełnieniem oferty Porta będzie szeroka gama klamek i akcesoriów, rekomendowanych przez naszych ekspertów oraz idealnie dopasowanych do poszczególnych produktów.

Klamki

Sprawdź też specjalne oferty!
www.porta.com.pl

ACCENT

Klamka metalowa z rozetą	zwykła	patentowa	z blokadą WC
złoty, srebrny	69 84,87	69 84,87	84 103,32
złoty matowy, srebrny matowy	84 103,32	84 103,32	94 115,62



MODERN

Klamka metalowa z rozetą	zwykła	patentowa	z blokadą WC
złoty, srebrny	69 84,87	69 84,87	84 103,32
złoty matowy, srebrny matowy	84 103,32	84 103,32	94 115,62



ROYAL

Klamka (72) metalowa	zwykła	patentowa	z blokadą WC
srebrny szczotkowany, złoty antyczny	49 60,27	49 60,27	69 84,87



MINI, MINI PLUS

Klamka (72) plastikowa	MINI	MINI PLUS
czarna (zwykła, patent)	9 11,07	13 15,99



MINI

MINI PLUS

EDEL

Klamka (72)	patentowa	z blokadą WC
stal nierdzewna	36 44,28	54 66,42



Ze względu na użytą technikę druku kolor prezentowanego produktu może różnić się od oryginału.

Klamki

Sprawdź też specjalne oferty!
www.porta.com.pl

OFFICE

Klamka metalowa z rozetą	zwykła	patentowa	z blokadą WC
złoty, złoty matowy, srebrny, srebrny matowy	71 87,33	71 87,33	76 93,48



CARO

Klamka metalowa z rozetą	zwykła	patentowa	z blokadą WC
złoty, złoty matowy, srebrny, srebrny matowy	71 87,33	71 87,33	76 93,48



TRENDY 2016



ARRIS

Klamka metalowa z rozetą	zwykła	patentowa	z blokadą WC
złoty, złoty matowy, srebrny, srebrny matowy	84 103,32	84 103,32	89 109,47



TRENDY 2016

NEXT

Klamka metalowa z rozetą	zwykła	patentowa	z blokadą WC
złoty, złoty matowy, srebrny, srebrny matowy	74 91,02	74 91,02	79 97,17



TRENDY 2016

PREMIUM

Klamka Premium	zwykła	patentowa	z blokadą WC
biały	84 103,32	84 103,32	89 109,47



Ze względu na użytą technikę druku
 kolor prezentowanego produktu
 może różnić się od oryginału.

Klamki

Sprawdź też specjalne oferty!
www.porta.com.pl

PORTA AGAT (I KLASA EUROPEJSKA)

Klamka (72) metalowa	z uchwytem standardowym	z uchwytem „galka”	sztyld do górnego zamka
srebrny, brązowy	79 97,17	99 121,77	29 35,67



Porta OPAL (II KLASA EUROPEJSKA)

Klamka (72) metalowa	z uchwytem standardowym	z uchwytem „galka”	sztyld do górnego zamka
inox (F6), złoty (F3), tytanowy (F9), brązowy (F4)	98 120,54	119 1464,37	44 54,12



PORTA GRANIT (III KLASA EUROPEJSKA, dawniej KLASA „C”)

Klamka (72) metalowa	z uchwytem standardowym	z uchwytem „galka”	sztyld do górnego zamka
inox (F6), złoty (F3), tytanowy (F9), brązowy (F4)	170 209,10	190 233,70	95 116,85



Ze względu na użytą technikę druku kolor prezentowanego produktu może różnić się od oryginału.

Aksesoria do drzwi ECO

WKLADKI PATENTOWE Antywłamaniowe klasy „B”



kolor	rodzaj	cena
srebrny matowy,	40/50*, 35*/55	139 170,97
mosiądz	50/45*	149 183,27
srebrny matowy	50*/50	159 195,57

RODZAJE WKŁADEK W ZALEŻNOŚCI OD RODZAJU DRZWI

model	okucia	drzwi otwierane na zewnątrz	drzwi otwierane do wewnątrz
Eco POLAR PASSIVE	CORTES, GLOBER	50*/50	50/45*
Eco POLAR PASSIVE	CORTES + minirozetka	50*/30	35/45*
Eco POLAR, Eco NORD	CORTES, GLOBER	35*/55	40/50*

Wymiary wszystkich wkładek patentowych są dostępne na stronie internetowej www.porta.com.pl

* Oznacza stronę ewentualnego zastosowania gałki.

NAKLADKI NA ZAWIASY



kolor: srebrny matowy
(komplet na jeden zawias)
23,92 | 29,42

Klamki CORTES Antywłamaniowe (II Klasa Europejska)

SZYLD GÓRNY

54 | 66,42



ZESTAW KLAMKA CORTES

z uchwytem standardowym
kolor: srebrny matowy

153 | 188,19



ZESTAW KLAMKA CORTES

z uchwytem „gałka” (ruchoma)
kolor: srebrny matowy

163 | 200,49



Klamki GLOBER Antywłamaniowe (II Klasa Europejska)

SZYLD GÓRNY

54 | 66,42



ZESTAW KLAMKA GLOBER

z uchwytem standardowym
kolor: srebrny matowy

153 | 188,19



ZESTAW KLAMKA GLOBER

z uchwytem „gałka” (ruchoma)
kolor: srebrny matowy

163 | 200,49



POCHWYTY (na 1 stronę)

do kolekcji Eco POLAR,
Eco POLAR PASSIVE, ROMA

Pochwyty prostych i giętych nie należy
stosować w kolekcji Eco NORD.

Wymiary montażowe:
www.porta.com.pl/dm/uchwytyeco.pdf



GIĘTY

stal nierdzewna
369 | 453,87

PROSTY

stal nierdzewna
325 | 399,75

PROSTY

stal nierdzewna
379 | 466,17

Ze względu na użytą technikę druku
kolor prezentowanego produktu
może różnić się od oryginału.

Listwy i wentylacja

LISTWY MASKUJĄCE



LISTWY PRZYPODŁOGOWE GRANDE

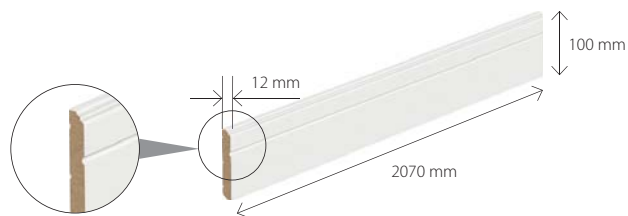

	Folia grunt (do malowania) lub Folia finish biała	Farba Akrylowa UV (RAL 9016, 9010, 7047)
1 szt.	29 35,67	49 60,27

MODELE	Portadecor, Portasynchro 3D	Portaperfect 3D	Portacortex, Super Matt, Portadur, CPL HQ, okleina Premium	Gladstone	Farba Akrylowa UV
Listwy płaskie *	45 55,35	52 63,96	61 75,03	80 98,40	106 130,38
Listwy zaokrąglone *	55 67,65	55 67,65	65 79,95	84 103,32	106 130,38
Ćwierćwałek **	13 15,99	15 18,45	15 18,45	20 24,60	39 47,97

* Komplet na jedną stronę. ** Cena za 1 szt. długości 2150 mm.

OTWORY WENTYLACYJNE



Tuleje wentylacyjne
I rzędu (różne kolory):
29 | **35,67**



Tuleje wentylacyjne
II rzędu (różne kolory):
29 | **35,67**



Podcięcie wentylacyjne:
29 | **35,67**



Sprzedż tulei wentylacyjnych metalowych, detal za sztukę:
17 | **20,91**

Dostępne kolory:
złoty, złoty matowy, srebrny, srebrny matowy



Kratka wentylacyjna z osadzeniem (różne kolory):
29 | **35,67**

Kratka spełnia warunki wentylacji łazienek
zgodnie z przepisami prawa budowlanego.



Szczelina wentylacyjna:
29 | **35,67**

BULAJ ZE STALI NIERDZEWNEJ

Bulaj jest dostępny tylko w skrzydłach z wypełnieniem z płyty wiórowej otworowej, w następujących modelach skrzydeł płaskich: MINIMAX, Porta DECOR, Porta CPL, ENDURO, Porta NOVA, Porta LINE, Porta CLASSIC, Nova NATURA, Natura LINE. Średnica wewnętrzna wynosi 250 mm dla skrzydeł „60” i „70”, oraz 300 mm dla pozostałych. Do wyboru jest przezroczysta lub matowa szyba bezpieczna klasy 2 o grubości 6 mm.

Dopłata za bulaj
401 | **493,23**



Szyby

RODZAJE PRZESZKLEŃ



Szyba matowa



Szyba „chinchilla”



Szyba „kratka” przezroczysta



Szyba „kratka” matowa



Szyba „żaluzja”



Szyba „zebra” przezroczysta



Szyba „zebra” matowa



Szyba MasterCarre



Szyba „drabinka” (efekt satyny)



Szyba „ramka” matowa



Szyba „fala” matowa



Villadora A



Villadora B

RODZAJE PRZESZKLEŃ

MODEL SKRZYDŁA	Szyba „zebra”			Szyba „kratka”		
	„70”	„80”	„90”	„70”	„80”	„90”
Porta FOCUS grupa 2	•	•	•	•	•	•
Porta FIT grupa H				•	•	•
Porta NOVA grupy: 1, 2, 3, 4, 5				•	•	•
Porta CPL grupy: 1, 5				•	•	•
Porta KONCEPT grupa C, H, K				•	•	•
Natura CLASSIC grupa 1 (bez 1.4) oraz grupa 5				•	•	•
Natura TREND grupy A, B	•	•	•	•	•	•
Natura SPACE	•	•	•	•	•	•
Natura KONCEPT grupy C, K				•	•	•

Zawiasy i zamki

ZAWIASY I NAKŁADKI

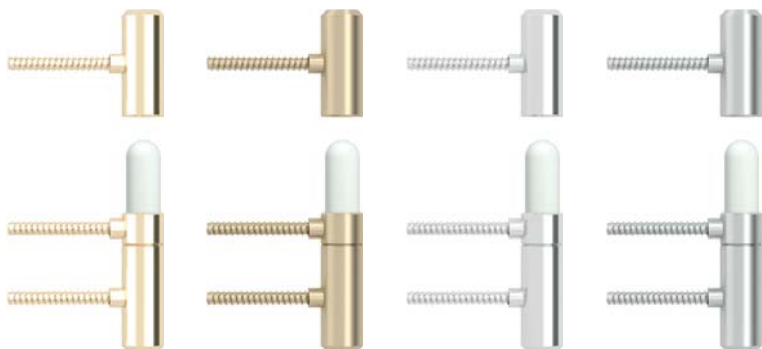

Sprzedaż zawiasów czopowych PRIME
detal - część skrzydłowa i ościeżnicowa

- złoty, złoty matowy, srebrny, srebrny matowy **16,02 | 19,70**



Nakładki na zawiasy Villadora (komplet na jeden zawias):

- złoty połysk, stare złoto, srebrny połysk **21,00 | 25,83**



Nakładki na zawiasy standard do drzwi wewnętrzzlokalowych (komplet na jeden zawias):

- złoty, srebrny matowy, chrom połysk **4,66 | 5,73**
- biały **3,47 | 4,27**



Sprzedaż zawiasów 3D na sztuki- część skrzydłowa i ościeżnicowa

- złoty, złoty matowy, srebrny, srebrny matowy **66 | 81,18**



Sprzedaż zawiasów standard
część skrzydłowa i ościeżnicowa

- złoty, srebrny **9,53 | 11,72**



Sprzedaż zawiasów na sztuki
część skrzydłowa i ościeżnicowa

- **9,53 | 11,72**



Nakładki na zawiasy do drzwi wewnętrznych
(komplet na jeden zawias):

- złoty, srebrny **23,92 | 29,42**



Zamek PRIME:

z czołem w kolorze srebrnym lub złotym w kolekcjach w okleinie syntetycznej język zamka w kolorze matowy ocynk w kolekcjach w okleinie naturalnej język zamka polerowany w kolorze srebrnym



Zamek magnetyczny z czołem ze stali nierdzewnej

- do skrzydeł przylgowych i bezprylgowych

Zacpek do skrzydeł bezprylgowych z regulacją.

Sugerujemy wybór zawiasów do kompletu w kolorze srebrny mat.

Aksesoria dodatkowe

DODATKOWE WYPOSAŻENIE



Pochwyty okrągły do drzwi przesuwanych – w cenie skrzydła: kolor srebrny i złoty

Zamek hakowy z pochwytyami bocznymi i czołowym, do drzwi przesuwanych: Dostępne w kolorach: złoty, złoty matowy, srebrny, srebrny matowy
151 | **185,73**



Samozamykacz: Dostępny w kolorach: srebrny i brązowy
190 | **233,70**

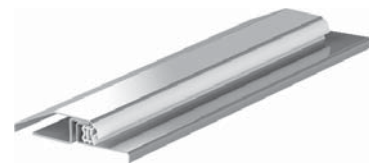

Próg ze stali nierdzewnej do ościeżnic produkcji Porta: do drzwi ROMA i OPTIMAL – 39 | **47,79**
standardowy (90 mm) – 70 | **86,10**
poszerzony (120 mm) – 84 | **103,32**
do drzwi dwuskrzydłowych: standardowy (90 mm) – 113 | **138,99**
poszerzony (120 mm) – 133 | **163,59**



Pochwyty boczne do drzwi przesuwanych: Dostępne w kolorach: złoty, złoty matowy, srebrny, srebrny matowy
70 | **86,10** (za komplet)



Wizjer szerokokątny kolor: srebrny
9,9 | **12,18**



Dwie wkładki patentowe klasy „B” kolor: srebrny, złoty
87 | **107,01**



Przygotowanie skrzydła do skrótu (maksymalnie 60 mm):
26 | **31,98**

WARUNKI MONTAŻU I EKSPLOATACJI DRZWI ZEWNĘTRZNYCH

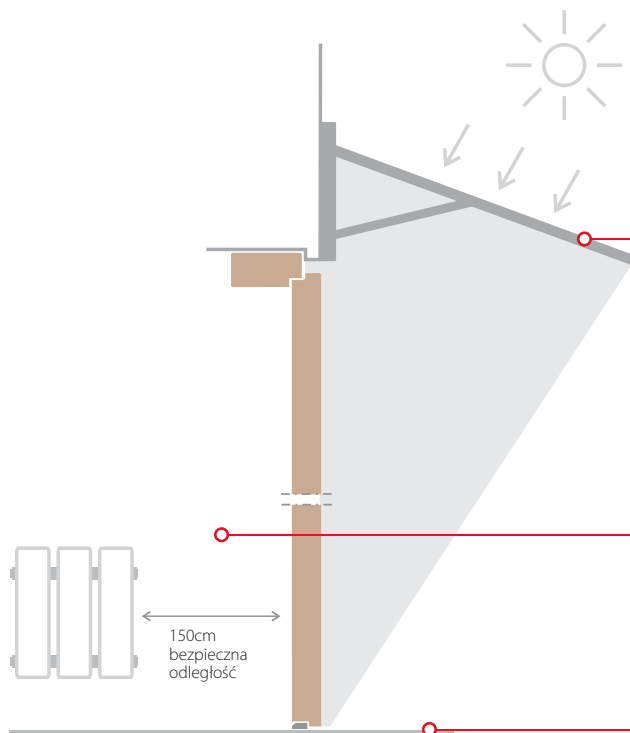

Rysunek poglądowy

ZADASZENIE

Drzwi zewnętrzne należy zabezpieczyć przed bezpośrednim oddziaływaniem słońca i opadów atmosferycznych poprzez montaż ich we wnękach lub stosowanie zadaszenia nad drzwiami montowanymi w ścianach prostych. Zadaszenie powinno wystawać poza obrys otwartych drzwi i powodować zacienienie drzwi w godzinach południowych, w okresie letnim.

ŹRÓDŁO CIEPŁA

Odległość grzejnika od drzwi powinna wynosić minimum 150 cm. Zalecany jest przedsionek nieogrzewany.











MONTAŻ

Montaż dokonujemy na gotowej posadzce w otworach ściennych po zakończeniu prac murarskich i osuszeniu tynków.

W celu utrzymania wszystkich walorów użytkowych drzwi drewnianych Eco POLAR, PASSIVE, Eco NORD zalecane jest przeprowadzenie okresowej pielęgnacji: 2-3 razy w ciągu roku. Po przetarciu miękką szmatką zwilżoną wodą należy zabezpieczyć powierzchnię malarską środkiem pielęgnacyjnym do drewna (do konserwacji nie można stosować środków alkalicznych ani rozpuszczalników).

Rodzaje konstrukcji

drzwi wewnętrzne

	Porta SKANDIA Premium	Porta VECTOR Premium	Porta FORM Premium	Porta FOCUS Premium	Porta GRANDE	Porta DESIRE	Porta ROYAL, Londyn, Wiedeń	Milnmax, Porta Decor	Porta GRANDECO	Porta STYL, Porta FIT	Porta TWIST	Porta FOCUS	Porta NOVA	Porta LINE	Porta CPL	Porta RESIST	Porta KONCEPT	Porta INSPIRE	Porta BALANCE	Porta HARMONY	Porta LEVEL	MALAGA, MADRYT	CORDOBA, TOLEDO	Natura TREND	Natura KONCEPT	Natura SPACE	Natura CLASSIC	Natura LINE	Natura IMPRESS	Villadora RETRO	Villadora MODERN	ALFA, BETA		
 stabilizująca	●	○	○	○	○	○	●	○	○	○	○	○	○	○	○	○	○	○	○	○	○	○	○	○	○	○	○	○	○	○	○	○		
 plaster miodu	○	●	●	●	○	○	○	●	●	●	●	●	●	●	●	●	○	○	○	○	○	●	○	○	○	○	○	●	●	●	○	○	○	●
 plyta wiórowa otworowa	○	●	●	●	○	●	○	●	■	●	○	●	●	●	●	●	○	○	○	○	○	●	○	○	○	○	○	●	●	●	○	○	○	●
 plyta wiórowa pełna	●	○	○	○	○	○	○	○	○	○	○	○	●	○	○	○	○	○	○	○	○	○	○	○	○	○	○	○	○	○	○	○	○	
 plyta pełna wzmocniona sklejka	○	○	○	○	○	○	○	○	■	■	●	○	■	○	■	■	○	○	○	○	○	○	○	○	○	○	●	○	○	○	○	○	○	
 panelowe	○	○	○	○	○	●	○	○	○	○	○	○	○	○	○	○	○	○	○	○	○	○	○	○	○	○	○	○	○	○	○	○	○	
 konstrukcja wielowarstwowa	○	○	○	○	○	○	○	○	○	○	○	○	○	○	○	○	○	○	○	○	○	○	○	○	○	○	○	○	○	○	○	○	○	
 panelowe wielowarstwowe	○	○	○	○	○	○	○	○	○	○	○	○	○	○	○	○	○	○	○	○	○	○	○	○	○	○	○	○	○	○	○	○	○	
 bezpryłgowe	●	●	●	●	●	●	○	■	●	●	●	●	●	●	●	●	●	●	●	●	●	●	●	●	●	●	●	●	●	○	●	—		
 przyłgowe	●	●	●	●	●	●	●	●	●	●	●	●	●	●	●	●	●	●	●	●	●	●	●	●	●	●	●	●	○	●	○	—		

LEGENDA: ● dostępne ○ niedostępne ■ warunek (informacja na stronie danej kolekcji)

Rodzaje konstrukcji

drzwi wewnętrzne wejściowe, zewnętrzne oraz techniczne

	AGAT, OPAL	KWARC	GRANIT	GRANIT PS	ROMA	Eco POLAR	Eco POLAR PASSIVE	Eco NORD
 plyta wiórowa + blacha aluminium	●	○	○	○	○	○	○	○
 plyty wiórowe + blachy aluminium	○	○	○	●	○	○	○	○
 plyta wiórowa + stalowe pręty + blacha aluminium	○	○	●	○	○	○	○	○
 plyta wiórowa warstwowa + blachy aluminium	○	●	○	●	○	○	○	○
 trójwarstwowa konstrukcja termoizolacyjna	○	○	○	○	●	○	○	○
 pięciowarstwowa konstrukcja termoizolacyjna	○	○	○	○	●	○	○	○
 termoizolacyjne ($U = 0,7 \text{ W/m}^2 \text{ K}$), ($U = 0,8 \text{ W/m}^2 \text{ K}$)	○	○	○	○	○	●	●	○
 termoizolacyjne ($U = 1,1 \text{ W/m}^2 \text{ K}$)	○	○	○	○	○	○	○	●

	Rw 27 dB	Rw 32 dB	Porta SILENCE Rw 37 dB	Rw 42 dB	EI30	EI60	ENDURO	AQUA	Metal SOLID	Metal BASIC	Metalowe EI 30	Metalowe EI 60
 plyta wiórowa otworowa	●	○	○	○	○	○	○	○	○	○	○	○
 plyty wiórowe ułożone warstwowo	○	●	○	○	●	○	○	○	○	○	○	○
 konstrukcja akustyczna PortaSilence®	○	○	●	○	○	○	○	○	○	○	○	○
 drewno klejone wielowarstwowo	○	○	○	●	○	○	○	○	○	○	○	○
 plyta ogniodoporna	○	○	○	○	○	○	●	○	○	○	○	○
 plyta wiórowa otworowa	○	○	○	○	○	○	○	●	○	○	○	○
 pianka poliuretanowa twarda	○	○	○	○	○	○	○	○	●	○	○	○
 styropian ($U = 0,88 \text{ W/m}^2 \text{ K}$)	○	○	○	○	○	○	○	○	○	●	●	○
 wełna mineralna ($U = 0,91 \text{ W/m}^2 \text{ K}$)	○	○	○	○	○	○	○	○	○	○	●	●
 wypełnienie stabilizujące	○	○	○	○	○	○	○	○	○	○	○	○

Rysunki techniczne

■ NAŚWIETLA – RYSUNEK (POGLĄDOWY) OSADZENIA W MURZE

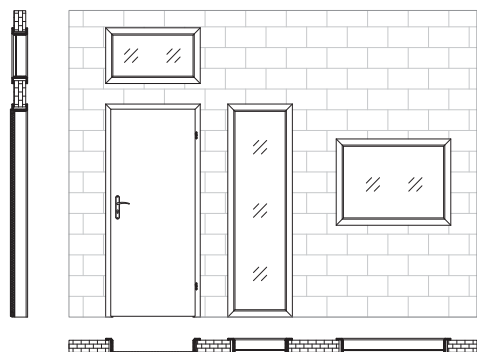

■ LUSTRO W SKRZYDŁACH SUWANYCH POJEDYNCZYCH

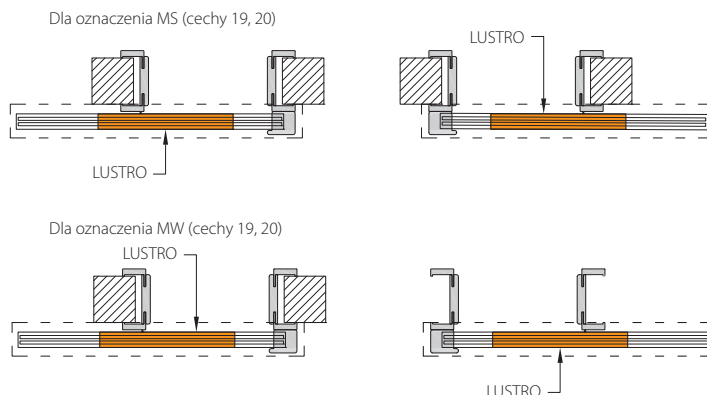

■ KRAWĘDŹ SKRZYDŁA

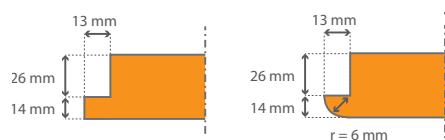

■ LUSTRO W SKRZYDŁACH SUWANYCH KOMPAKT

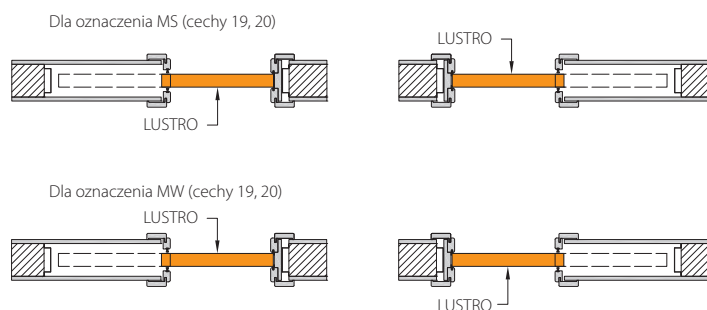

■ MODUŁ RETRO (z ościeżnicą Porta SYSTEM)

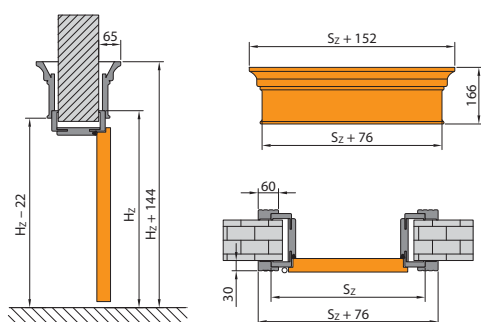

■ LUSTRO W SKRZYDŁACH SUWANYCH KOMPAKT PODWÓJNYCH

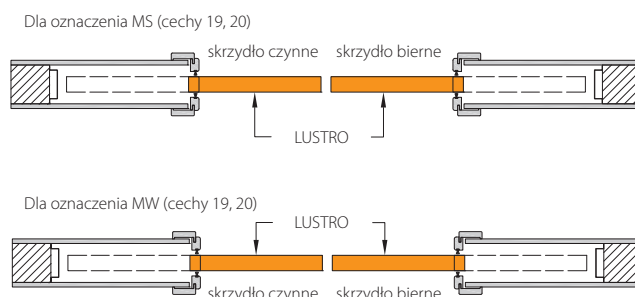

■ NAŚWIETLA – GRUPY WYMIAROWE

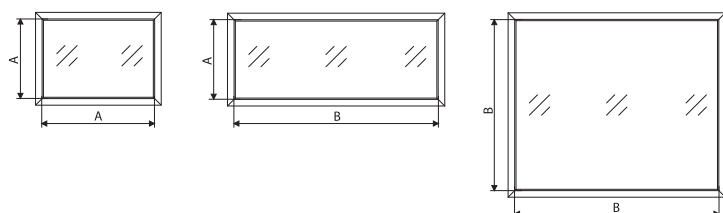

Wymiar A:
do 1020 mm* – rozmiary „40”–„100”,
oraz podwójne rozmiary, w których suma
nie przekracza „90” (np. „60+30”)

Wymiar B:
od 1021 mm* – rozmiar „110”,
oraz podwójne rozmiary, których suma wynosi od „100” do „220” (np. „60+40”)
* wymiar mierzony w świetle

szczegóły, patrz str. 194, Tabela 6

Wymiary montażowe drzwi

■ OŚCIEŻNICA MINIMAX

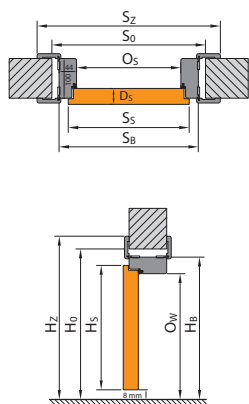

■ OŚCIEŻNICA PORTA SYSTEM

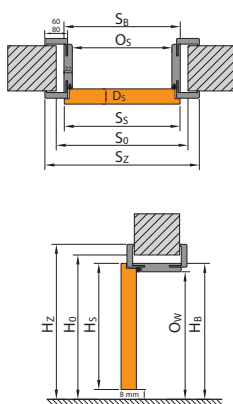

■ OŚCIEŻNICA PORTA SYSTEM ELEGANCE

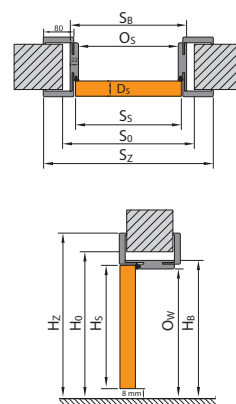

■ OŚCIEŻNICA LEVEL

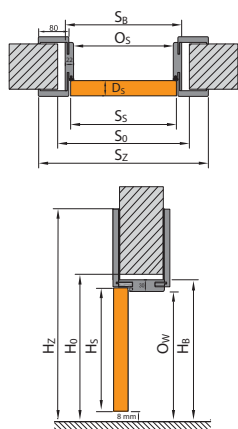

■ OŚCIEŻNICA METALOWA

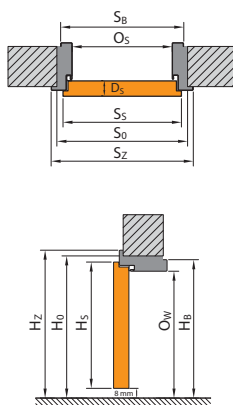

■ SYSTEM PRZESUWNY PORTA

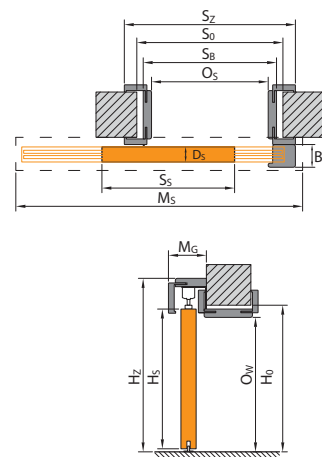

■ SYSTEM PRZESUWNY KOMPAKT

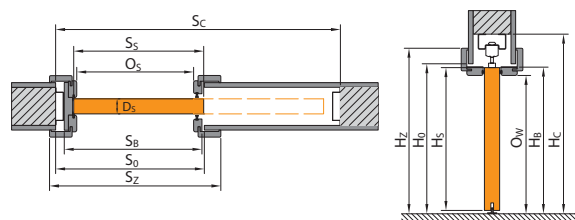

■ SYSTEM PRZESUWNY METAL

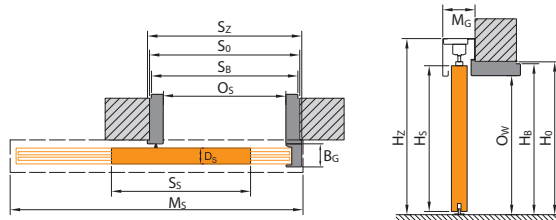

UWAGA! Sposób wyliczania wymiarów drzwi dwuskrzydłowych podany w uwagach na str. 195

■ LEGENDA DO WYMIARÓW

- S_s całkowita szerokość skrzydła drzwiowego (łącznie z przylgami)
- H_s całkowita wysokość skrzydła drzwiowego (łącznie z przylgą)
- D_s grubość skrzydła drzwiowego
- S_o szerokość otworu w murze przygotowanego do osadzenia ościeżnicy
- H_o wysokość otworu w murze przygotowanego do osadzenia ościeżnicy, mierzone od poziomu wykończonej podłogi
- O_s szerokość w świetle ościeżnicy (w przypadku drzwi Alfa, Beta wymiar jest pomniejszony o grubość wiszących na ościeżnicy skrzydeł)
- O_w wysokość w świetle ościeżnicy (mierzona od poziomu wykończonej podłogi)
- S_b szerokość ościeżnicy, wymiar bez listew maskujących

- H_b wysokość ościeżnicy, wymiar bez listew maskujących
- S_z szerokość całkowita ościeżnicy, wymiar z listwami maskującymi
- H_z wysokość całkowita ościeżnicy, wymiar z listwami maskującymi
- M_s szerokość maskownicy systemu przesuwne
- M_g grubość maskownicy systemu przesuwne
- B_g grubość belki odbojowej systemu przesuwne
- T_{SNW} dopuszczalna tolerancja odchyłki szerokości | wysokości otworu w murze
- S_c szerokość otworu w ścianie pod zabudowę kasety
- H_c wysokość otworu w ścianie pod zabudowę kasety (mierzona od poziomu wykończonej podłogi)

Zwróć uwagę na opaski 60/80 mm w tabelach wymiarowych (S_z).

Tabele wymiarów drzwi

DRZWI WEWNĄTRZLOKALOWE Z OŚCIEŻNICAMI DREWNIANYMI

TABELA 1

RODZAJ OŚCIEŻNICY	ROZMIAR	S _s	H _s	D _s	S _o	H _o	O _s	O _w	S _b	H _b	S _z (6)	S _z (8)	H _z	T _{sw}
z ościeżnicami: Minimax 60 mm Minimax 100 mm MDF w naturalnej okleinie	60	644	2030	40	710	2075	602	2016	690	2060	800	-	2115	+20 / +10
	70	744			810		702		790		900	-		
	80	844			910		802		890		1000	-		
	90	944			1010		902		990		1100	-		
	100	1044			1110		1002		1090		1200	-		
z ościeżnicą Porta SYSTEM	60	644	2030	40	680	2060	602	2016	646	2038	746	786	kątownik (6) / (8) 2088 / 2108	+20 / +10
	70	744			780		702		746		846	886		
	80	844			880		802		846		946	986		
	90	944			980		902		946		1046	1086		
	100	1044			1080		1002		1046		1146	1186		
z ościeżnicą Porta SYSTEM ELEGANCE / LEVEL	60	618	2017	40	680	2060	602	2016	646	2038 / 2046	-	786	2108 / panel górny (20) / (100) 2228/3028	+20 / +10
	70	718			780		702		746		-	886		
	80	818			880		802		846		-	986		
	90	918			980		902		946		-	1086		
	100	1018			1080		1002		1046		-	1186		
z ościeżnicą RENOVA**	60	644	2030	40	596	2016	558	1994	584	2007	746	-	2088	+15 / -6
	70	744			696		658		684		-			
	80	844			796		758		784		-	-		
	90	944			896		858		884		-	-		
	100	1044			996		958		984		-	-		
z ościeżnicą Villadora MODERN wersja standard 2.0 / 2.2 (kątownik 80 / 100)	60	618	2017 / 2200	40	680	2060 / 2243	600	2016 / 2199	646	2039 / 2222	-	787 / 827	2109 / 2312	+20 / +10
	70	718			780		700		746		-	887 / 927		
	80	818			880		800		846		-	987 / 1027		
	90	918			980		900		946		-	1087 / 1127		
	100	1018			1080		1000		1046		-	1187 / 1227		
z ościeżnicą Villadora RETRO	60	644	2030	40	680	2060	602	2016	646	2038	-	789	2110	+20 / +10
	70	744			780		702		746		-	889		
	80	844			880		802		846		-	989		
	90	944			980		902		946		-	1089		
	100	1044			1080		1002		1046		-	1189		

UWAGA: Wymiary S_z i H_z dla ościeżnic w okleinie naturalnej podano z tolerancją -1 mm / +3 mm.

DRZWI WEWNĄTRZLOKALOWE Z OŚCIEŻNICAMI METALOWYMI

TABELA 2

RODZAJ OŚCIEŻNICY	ROZMIAR	S _s	H _s	D _s	S _o	H _o	O _s	O _w	S _b	H _b	S _z	H _z	T _{sw}
z ościeżnicą Kątowną MAŁĄ	60	644	2030	40	650	2045	596	2016	629	2033	686	2061	±10 / ±5
	70	744			750		696		729		786		
	80*	844			850		796		829		886		
	90*	944			950		896		929		986		
	100	1044			1050		996		1029		1086		
z ościeżnicami: Kątowną DUŻĄ do ścian murowanych i Kątowną DUŻĄ SKŁADANĄ ze stali nierdzewnej	60	644	2030	40	675	2055	596	2016	656	2046	686	2061	±10 / ±5
	70	744			775		696		756		786		
	80*	844			875		796		856		886		
	90*	944			975		896		956		986		
	100	1044			1075		996		1056		1086		
z ościeżnicą Kątowną DUŻĄ SKŁADANĄ w okleinie PCV	60	644	2030	40	675	2055	596	2016	656	2046	706	2071	±10 / ±5
	70	744			775		696		756		806		
	80*	844			875		796		856		906		
	90*	944			975		896		956		1006		
	100	1044			1075		996		1056		1106		
z ościeżnicą Kątowną DUŻĄ do ścian kartonowo-gipsowych	60	644	2030	40	680	2055	596	2016	656	2046	686	2061	+10 / +5
	70	744			780		696		756		786		
	80*	844			880		796		856		886		
	90*	944			980		896		956		986		
	100	1044			1080		996		1056		1086		
z ościeżnicą REGULOWANĄ	60	644	2030	40	700	2070	596	2016	680	2058	716	2076	-10 / -5
	70	744			800		696		780		816		
	80*	844			900		796		880		916		
	90*	944			1000		896		980		1016		
	100	1044			1100		996		1080		1116		
z ościeżnicą REGULOWANĄ PS „na kant”	60	644	2030	40	700	2070	596	2016	679	2058	736	2086	-10 / -5
	70	744			800		696		779		836		
	80*	844			900		796		879		936		
	90*	944			1000		896		979		1036		
	100	1044			1100		996		1079		1136		
z ościeżnicą FAST	60	644	2030	40	680	2058	596	2016	716	2076	716	2076	+10 / +5
	70	744			780		696		816		816		
	80	844			880		796		916		916		
	90	944			980		896		1016		1016		
	100	1044			1080		1096		1116		1116		

*UWAGA! Zamówienia w normie inwestycyjnej (światło przejścia 800, 900 mm) – dostępne jako standard – bez dopłaty (norma inwestycyjna - do S_o należy dodać 8 mm).
Prosimy pamiętać również o doborze właściwego rozmiaru skrzydeł dedykowanych do kompletu.

** S_o / H_o – oznacza szerokość/wysokość mierzoną w świetle przejścia starej metalowej ościeżnicy. T_{sw} – tolerancja + 15 mm zależy od konstrukcji starej ościeżnicy.

Tabele wymiarów drzwi

DRZWI WEWNĘTRZNE TECHNICZNE

TABELA 3

RODZAJ OŚCIEŻNICY	ROZMIAR	S _s	H _s	D _s	S ₀	H ₀	O _s	O _w	S ₈	H ₈	S ₂	S ₂ (8)	H ₂	T _{s/w}							
Rw = 27 dB z ościeżnicą Porta SYSTEM	60	644	2030	40 / 44	680	2060	602	2016	646	2038	746	786	kątownik (6) / (8) 2088 / 2108	+20 / +10							
	70	744			780		702		746		846	886									
	80	844			880		802		846		946	986									
	90	944			980		902		946		1046	1086									
	100	1044			1080		1002		1046		1146	1186									
Rw = 32 dB ze wzmocnioną ościeżnicą Porta SYSTEM	60	644	2030	44 / 48	680	2060	602	2016	650	2040	746	786	kątownik (6) / (8) 2088 / 2108	+20 / +10							
	70	744			780		702		750		846	886									
	80	844			880		802		850		946	986									
	90	952			988		910		958		1054	1094									
	100	1044			1080		1002		1050		1146	1186									
Porta SILENCE Rw=37 dB przyłgowa regulowana	80	844	2030	49	880	2060	802	2016	850	2040	946	986	2088/2108	+20 / +10							
	90	952			988		910		958		1054	1094									
	100	1044			1080		1002		1050		1146	1186									
Porta SILENCE Rw=37 dB beprzyłgowa regulowana	80	818	2017	49	880	2060	801	2016	849	2040	-	985	-/2108	+20 / +10							
	90	968			1030		951		999		-	1135									
	100	1018			1080		1001		1049		-	1185									
Porta SILENCE Rw=37 dB przyłgowa stała	80	844	2030	49	950	2090	802	2017	922	2077	1024	1064	2128/2148	+10 / +5							
	90	952			1060		910		1030		1132	1172									
	100	1044			1150		1002		1122		1224	1264									
Porta SILENCE Rw=37 dB beprzyłgowa stała	80	818	2017	49	875	2090	801	2017	921	2077	-	1063	-/2148	+10 / +5							
	90	968			985		951		1071		-	1213									
	100	1018			1075		1001		1121		-	1263									
Porta SILENCE Rw=37dB przyłgowe z ośc. metalową	80	844	2030	49	875	2055	796	2013	856	2043	906	-	2068	+10 / +5							
	90	952			985		904		964		1014	-									
	100	1044			1075		996		1056		1106	-									
Porta SILENCE Rw=37dB beprzyłgowe z ośc. metalową	80	818	2017	49	875	2055	795	2013	855	2043	905	-	2068	+10 / +5							
	90	968			1025		945		1005		1055	-									
	100	1018			1075		995		1055		1105	-									
Rw = 42 dB ze wzmocnioną ościeżnicą Porta SYSTEM	80	868	2047	69	915	2080	802	2020	872	2056	968	1008	kątownik (6) / (8) 2104 / 2124	+20 / +10							
	90	968			1015		902		972		1068	1108									
	100	1068			1115		1002		1072		1168	1208									
Rw = 42 dB z ościeżnicą MDF	80	868	2047	69	975	2105	802	2021	946	2093	1048	1088	kątownik (6) / (8) 2144 / 2164	+10 / +5							
	90	968			1075		902		1046		1148	1188									
	100	1068			1175		1002		1146		1248	1288									
Rw = 42 dB z ościeżnicą metalową*	80	888	2047	69	890	2055	810	2015	870	2045	950	-	2085	±10 / ±5							
	90	988			990		910		970		1050	-									
	100	1088			1090		1010		1070		1150	-									
EI 30 z ościeżnicą MDF	60	644	2030	44 / 48	750	2090	602	2014	722	2077	824	864	kątownik (6) / (8) 2128 / 2148	+10 / +5							
	70	744			850		702		822		924	964									
	80	844			950		802		922		1024	1064									
	90	952			1060		910		1030		1132	1172									
	100	1044			1150		1002		1122		1224	1264									
EI 30, Rw = 27 dB, Rw = 32 dB z ościeżnicą metalową*	60	644	2030	44 / 48	675	2055	596	2013	656	2043	706	-	2068	±10 / ±5							
	70	744		40 / 44	775		696		756		806	-									
	80	844		44 / 48	875		796		856		906	-									
	90	952		985	904		964		1014		-										
	100	1044		1075	996		1056		1106		-										
EI 60 z ościeżnicą drewnianą	60	668	2030	61 / 65	775	2090	627	2017	747	2077	858	-	2133	±10 / ±5							
	70	768			875		727		847		958	-									
	80	868			975		827		947		1058	-									
	90	968			1075		927		1047		1158	-									
	100	1044			1075		996		1056		1106	-									
EI 60 z ościeżnicą metalową*	60	668	2030	61 / 65	700	2055	622	2013	682	2043	732	-	2068	±10 / ±5							
	70	768			800		722		782		832	-									
	80	868			900		822		882		932	-									
	90	968			1000		922		982		1032	-									
	100	1044			1075		996		1056		1106	-									
Metalowe EI 30	60	700	2054	53	695	2065	640	2037	673	2053	730	-	2082	±10 / ±5							
	70	800			795		740		773		830	-									
	80	900			895		840		873		930	-									
	90	1000			995		940		973		1030	-									
	100	1044			1075		996		1056		1106	-									
Metalowe EI 60	80	916	2054	67	930	2075	840	2029	911	2064	977	-	2097	±10 / ±5							
	90	1016			1030		940		1011		1077	-									
	100	1116			1130		1040		1111		1177	-									
	60	644			2030		40		675		2055	596			2016	656	2046	686	-	2061	±10 / ±5
	70	744							775			696				756		786	-		
80	844	875	796	856		886		-													
90	952	985	904	964		994		-													
100	1044	1075	996	1056		1086		-													
ENDURO z ościeżnicą wahadłową	60	618	2017	40	750	2085	638	2030	728	2075	728	-	2075	±10 / ±5							
	70	718			850		738		828		828	-									
	80	818			950		838		928		928	-									
	90	918			1050		938		1028		1028	-									
	100	1018			1150		1038		1128		1128	-									
AQUA	60	618	2017	40	675	2055	596	2016	656	2046	686	-	2061	±10 / ±5							
	70	718			775		696		756		786	-									
	80	818			875		796		856		886	-									
	90	926			983		904		964		994	-									
	100	1018			1075		996		1056		1086	-									
Uniwersalne drzwi do pomieszczeń gospodarczych	70	715	2017	40***	760	2050	700	2018	739	2038	796	-	2066	±10 / ±5							
	80	815			860		800		839		896	-									
	90	915			960		900		939		996	-									
Metal Basic z ośc. Kątowną MAŁĄ	80	852	2030	40	860	2045	804	2016	837	2033	894	-	2061	±10 / ±5							
	90	952			960		904		937		994	-									
	100	1052			1060		1004		1037		1094	-									

* Stosując ościeżnicę PROJEKT należy powiększyć otwór w murze S₀ o 25 mm oraz wysokość H₀ o 15 mm (tolerancja wyników ±10 mm / ±5 mm).

Poszczególne wymiary charakterystyczne profilu PROJEKT, patrz rysunek na stronie 172.

** Zastosowanie progu metalowego zmniejszy podany wymiar o 16 mm.

*** Grubość skrzydła mierzona na krawędziach pionowych (skrzydło bez wypełnienia, otwarte od strony zamykania).

Tabele wymiarów drzwi

DRZWI WEWNĘTRZNE WEJŚCIOWE

TABELA 4

RODZAJ OŚCIEŻNICY	ROZMIAR	S _s	H _s	D _s	S _o	H _o	O _s	O _w	S _B	H _B	S _Z	S _Z (8)	H _Z	T _{s/w}
AGAT, OPAL, KWARC, GRANIT	80	844	2030	40 / 44	875	2055	796	2016**	856	2046	906	-	2071	±10 / ±5
	90	952		44 / 48	985		904		964		1014	-		
	100	1044		45 / 47	1075		996		1056		1106	-		
AGAT, OPAL z ościeżnicą MDF 100 mm	80	844	2030	40	910	2075	802	2016	890	2060	1000	-	2115	+20/+10
	90	952			1018		910		998		1108	-		
	100	1044			1110		1002		1090		1200	-		
GRANIT PS	80	868	2030	45 / 47	915	2060	826	2000	904	2042	-	1010	2108	+20 / +10
	90	968		1015	926		1004		-		1110			
	100	1068		1115	1026		1104		-		1210			

DRZWI ZEWNĘTRZNE

TABELA 5

	ROZMIAR	S _s	H _s	D _s	S _o	H _o	O _s	O _w	S _B	H _B	T _{s/w}
Eco POLAR PASSIVE / Eco POLAR, Eco NORD	90	967	2067	79/68	1090	2135	920	2010	1060	2116	±10 / ±10
Eco POLAR PASSIVE / Eco POLAR, Eco NORD + naświetle boczne	90+30	967	2067	79/68	1390	2135	920	2010	1360	2116	
Eco POLAR PASSIVE / Eco POLAR, Eco NORD + dwa naświetla boczne	30+90+30	967	2067	79/68	1690	2135	920	2010	1660	2116	
Eco POLAR PASSIVE / Eco POLAR, Eco NORD + naświetle boczne	90+40	967	2067	79/68	1490	2135	920	2010	1460	2116	
Eco POLAR PASSIVE / Eco POLAR, Eco NORD + dwa naświetla boczne	40+90+40	967	2067	79/68	1890	2135	920	2010	1860	2116	
Eco POLAR PASSIVE / Eco POLAR, Eco NORD + naświetle boczne	90+50	967	2067	79/68	1590	2135	920	2010	1560	2116	
Eco POLAR PASSIVE / Eco POLAR, Eco NORD + dwa naświetla boczne	50+90+50	967	2067	79/68	2090	2135	920	2010	2060	2116	
Eco POLAR PASSIVE / Eco POLAR, Eco NORD	100	1067	2067	79/68	1190	2135	1020	2010	1160	2116	
Eco POLAR PASSIVE / Eco POLAR, Eco NORD + naświetle boczne	100+30	1067	2067	79/68	1490	2135	1020	2010	1460	2116	
Eco POLAR PASSIVE / Eco POLAR, Eco NORD + dwa naświetla boczne	30+100+30	1067	2067	79/68	1790	2135	1020	2010	1760	2116	
Eco POLAR PASSIVE / Eco POLAR, Eco NORD + naświetle boczne	100+40	1067	2067	79/68	1590	2135	1020	2010	1560	2116	
Eco POLAR PASSIVE / Eco POLAR, Eco NORD + dwa naświetla boczne	40+100+40	1067	2067	79/68	1990	2135	1020	2010	1960	2116	
Eco POLAR PASSIVE / Eco POLAR, Eco NORD + naświetle boczne	100+50	1067	2067	79/68	1690	2135	1020	2010	1660	2116	
Eco POLAR PASSIVE / Eco POLAR, Eco NORD + dwa naświetla boczne	50+100+50	1067	2067	79/68	2190	2135	1020	2010	2160	2116	

NAŚWIETLA

TABELA 6

	SZER. / WYS.	S _o / H _o	O _s / O _w	S _B / H _B	S _Z / H _Z (6)	S _Z / H _Z (8)	T _{s/w}	
Naświetla Porta SYSTEM pojedyncze	40	480	402	446	546	586	+20 / +20	
	50	580	502	546	646	686		
	60	680	602	646	746	786		
	70	780	702	746	846	886		
	80	880	802	846	946	986		
	90	980	902	946	1046	1086		
	100	1080	1002	1046	1146	1186		
	110	1180	1102	1146	1246	1286		
	00* „60”	- / 2022	- / 1944	- / 1988	- / 2088	-		
	00* „80”	- / 2002	- / 1924	- / 1968	-	- / 2108		

	SZER. / WYS.	S _o / H _o	O _s / O _w	S _B / H _B	S _Z / H _Z (6)	S _Z / H _Z (8)	T _{s/w}
Naświetla Porta SYSTEM podwójne	60+30	1020	937	981	1081	1121	+20 / +20
	60+40	1120	1037	1081	1181	1221	
	60+50	1220	1137	1181	1281	1321	
	60+60	1320	1237	1281	1381	1421	
	70+60	1420	1337	1381	1481	1521	
	70+70	1520	1437	1481	1581	1621	
	80+70	1620	1537	1581	1681	1721	
	80+80	1720	1637	1681	1781	1821	
	90+80	1820	1737	1781	1881	1921	
	90+90	1920	1837	1881	1981	2021	
	100+90	2020	1937	1981	2081	2121	
	100+100	2120	2037	2081	2181	2221	
	110+100	2220	2137	2181	2281	2321	
110+110	2320	2237	2281	2381	2421		

Wymiary dotyczą tylko wysokości naświetla, wysokość H_Z naświetla jest równa wysokości H_Z ościeżnicy Porta SYSTEM. Dla podwójnych rozmiarów nie ujętych w tabeli, należy sprawdzić sumę rozmiarów i porównać z odpowiadającym rozmiarem umieszczonym w tabeli (np. dla szukanego 80+50 suma wynosi 130, wymiary odczytujemy z 70+60, suma również 130).

Tabele wymiarów drzwi

SYSTEMY PRZESUWNE, DRZWI ŁAMANE, DRZWI SKŁADANE

TABELA 7

	ROZMIAR	S _s	H _s	D _s	S _o	H _o	O _s	O _w	S _b	H _b	S _z	H _z	M _s	M _G	B _G	T _{siw}
System przesuwny METAL do ścian murowanych	60	644	2030	40	670	2055	600	2018	660	2048	680	2114	1310	82	58	+10 / +5
	70	744			770		700		760		780		1510			
	80	844			870		800		860		880		1710			
	90	944			970		900		960		980		1910			
	100	1044			1070		1000		1060		1080		2110			
System przesuwny METAL do ścian kartonowo-gipsowych	60	644	2030	40	685	2055	600	2018	660	2048	680	2114	1310	82	58	+10 / +5
	70	744			785		700		760		780		1510			
	80	844			885		800		860		880		1710			
	90	944			985		900		960		980		1910			
	100	1044			1085		1000		1060		1080		2110			

	ROZMIAR	S _s	H _s	D _s	S _o	H _o	O _s	O _w	H _z	M _s (6)/(8)	M _G	B _G	T _{siw}
System przesuwny Porta	60	644	2030	40	680	2060	602	2016	2119	1413	103	60	+20 / +10
	70	744			780		702			1613			
	80	844			880		802			1813			
	90	944			980		902			2013			
	100	1044			1080		1002			2213			

	ROZMIAR	S _s	H _s	D _s	S _o	H _o	O _s (6)	O _s (8)	O _w	H _z	M _s (6)/(8)	M _G	T _{siw}
System przesuwny ALU	60	744	2030	40	680/640	2060	602	560	2016	2114	1448	63	+20 / +10
	70	844			780/740		702	660			1648		
	80	944			880/840		802	760			1848		
	90	1044			980/940		902	860			2048		
	130	2 x 744			1420/1380		1345	1304			2877		
	150	2 x 844			1620/1580		1545	1504			3277		
	170	2 x 944			1820/1780		1745	1704			3677		

	ROZMIAR	S _s	H _s	D _s	S _o (6)/(8)	H _o	O _s	O _w	S _b	H _b	S _z (6)	S _z (8)	H _z (6)/(8)	T _{siw}
System ALFA	60	644	2000	40	680	2060	460	2016	646	2043	746	786	2088/2108	+20 / +10
	70	744			780		560		746		846	886		
	80	844			880		660		846		946	986		
	90	944			980		760		946		1046	1086		
	100	1044			1080		860		1046		1146	1186		
System BETA	60	588	1990	40	680	2070	450	2016	646	2050	746	786	2088/2108	+20 / +10
	70	688			780		550		746		846	886		
	80	788			880		650		846		946	986		
	90	888			980		750		946		1046	1086		

	Rozmiar	S _s	H _s	D _s	S _o *	H _o *	O _s	O _w	S _b	H _b	S _z (6)	S _z (8)	H _z (6)/(8)	S _c	H _c	T _{siw}
System przesuwny KOMPAKT – pojedynczy	60	644	2030	40	670	2065	609	2018	664	2040	753	793	2090 / 2110	1355	2128	+10 +5
	70	744			770		709		764		853	893		1555		
	80	844			870		809		864		953	993		1755		
	90	944			970		909		964		1053	1093		1955		
	100	1044			1070		1009		1064		1153	1193		2155		
System przesuwny KOMPAKT – podwójny	2 x 60	644	2030	40	1290	2065	1234	2018	1278	2040	1378	1418	2090 / 2110	2613	2128	+10 +5
	2 x 70	744			1490		1434		1478		1578	1618		3013		
	2 x 80	844			1690		1634		1678		1778	1818		3413		
	2 x 90	944			1890		1834		1878		1978	2018		3813		
	2 x 100	1044			2090		2034		2078		2178	2218		4213		

* Dla Systemu przesuwne KOMPAKT wymiary S_o i H_o oznacza wymiar otworu w kasie metalowej do osadzenia ościeżnicy drewnopodobnej.

UWAGI:

- Tolerancja wymiarów zgodnie z PN: do 1 m: ± 1 mm, powyżej 1 m: ± 2 mm.
- W celu uzyskania wymiaru S_o dla drzwi dwuskrzydłowych należy:
 - dla skrzydeł przylgowych: do wymiaru wymiar S_o podanego w Tabeli 1 dla skrzydła pojedynczego (przylgowego), dodać wymiar S_s drugiego skrzydła (przylgowego) lub dostawki (przylgowej) – dotyczy kompletu z ościeżnicą Porta SYSTEM dla skrzydeł przylgowych: do wymiaru wymiar S_o podanego w Tabeli 1 dla skrzydła pojedynczego (przylgowego), dodać wymiar S_s drugiego skrzydła (przylgowego) lub dostawki (przylgowej), a uzyskaną wartość dodatkowo pomniejszyć o 10 mm – dotyczy opcji z pozostałym ościeżnicami.
 - dla skrzydeł bezprzylgowych: do wymiaru wymiar S_o podanego w Tabeli 1 dla skrzydła pojedynczego (bezprzylgowego), dodać wymiar S_s drugiego skrzydła (bezprzylgowego) lub dostawki (bezprzylgowej), powiększony o 16 mm.
- Dostawki do drzwi przylgowych dostępne w naturalnej okleinie oferujemy w rozmiarze „40”, gdzie S_s=444, H_s=2030.
- Ościeżnice są zaprojektowane do postawienia na gotowej, wykończonej posadzce. W przypadku ościeżnic metalowych istnieje możliwość zamówienia ich w wersji wydłużonej o 30 mm do zalania w wylewce posadzki. Należy wówczas podane wymiary H_b i H_z powiększyć o 30 mm (poziom „-30”).
- Podany dla skrzydeł wewnętrznych w tabeli rozmiar skrzydła dotyczy zarówno skrzydeł przylgowych, jak i suwanych.
- Porta SYSTEM zintegrowana z naswietlaniem górnym wymiary H_o, H_b i H_z +302 mm.
- Stosując ościeżnicę PROJEKT należy powiększyć otwór w murze S_o o 25 mm oraz wysokość H_o o 15 mm (tolerancja wyników ±10 mm / ±5 mm).

Zastosowanie drzwi Porta

ZALECANE ZASTOSOWANIE DRZWI WEDŁUG WYMAGAŃ PRZECIWPOŻAROWYCH

na podst. rozporządzenia ministra infrastruktury z dnia 12 kwietnia 2002 r. w sprawie warunków technicznych jakim powinny odpowiadać budynki i ich usytuowanie (dz. u. nr 75/2002, poz. 690)

RODZAJ BUDYNKU	PRZYKŁADOWE ZASTOSOWANIE	PROPONOWANA KLASA ODPORNOŚCI OGNIOWEJ LUB DYMOSZCZELNOŚCI	NAZWA (SYMBOL DRZWI SPEŁNIAJĄCYCH WYMAGANIA)	STRONA KATALOGOWA
budynki mieszkalne (bez przedsiionków ppoż.)	drzwi wejściowe do mieszkań w budynkach o wysokości powyżej 25 m (od 9 piętra)	EI 30 EI 30 Sa, Sm	KWARC (DT-K32) GRANIT, GRANIT PS typ 2 (DT-PW/II)	str. 112, 114, 116
hotele, pensjonaty	drzwi wejściowe do mieszkań w budynkach o wysokości powyżej 12 m (od 4 piętra)	EI 30 EI 30 Sa, Sm	42 dB (DT-AW/M, DT-AW/D) EI 30 (DT-PP-DY), Porta SILENCE (DT-A37)	str. 130, 132, 134
budynki mieszkalne	drzwi między strefami ppoż. (budynki bez przedsiionków ppoż.)	EI 30 (wys. do 12 m) EI 60 (wys. pow. 12 m)	EI 30 (DT-K32/M, DT-PP-DY), Porta SILENCE (DT-A37) EI 60 (HALSPAN)	str. 130, 134
hotele, pensjonaty, budynki użyteczności publicznej		EI 60 (wysokość budynku do 55 m)	EI 60 (HALSPAN)	str. 134
zastosowania specjalne	drzwi do kotłowni	EI 60	EI 60 (HALSPAN)	str. 134
	drzwi do garaży (nie dotyczy budynków jednorodz.)	EI 30 (wejście z przedsiionka ppoż), metalowe EI 30	EI 30 (DT-PP-DY), Porta SILENCE (DT-A37) DS/O-PP30	str. 130, 134, 146
		EI 60	EI 60 (HALSPAN)	str. 134

UWAGA: Powyższa tabela zawiera ogólne wymogi ppoż. dotyczące budynków, podane w niej parametry należy zweryfikować i dostosować indywidualnie do określonego obiektu.

ZALECANE ZASTOSOWANIE DRZWI W ZALEŻNOŚCI OD WYMAGAŃ AKUSTYCZNYCH

(wymagania akustyczne na podst. normy PN-B-02151:1999)

RODZAJ BUDYNKU	PRZYKŁADOWE ZASTOSOWANIE	WYMAGANIA AKUSTYCZNE	ZALECANE PRZEZ PORTA	NAZWA (SYMBOL DRZWI SPEŁNIAJĄCYCH WYMAGANIA)	STRONA KATALOGOWA
budynki wielorodzinne	wejścia do mieszkań w budynkach	Rw ≥ 27 dB, R _v 25	Rw 32 dB, D, 30	AGAT (DW-A32/M, OPAL (DW-A32-K2/M), KWARC (DT-K32) GRANIT, GRANIT PS typ 1 i 2 (DT-PW/II)	str. 110, 112, 114, 116
hotele wyższych kategorii	z korytarza bezpośrednio do pokoi	wg. projektu	Rw 32 dB, D, 30, Rw 37 dB, D, 35, Rw 42 dB, D, 40	32 dB (DT-A32/M, DT-A32/PS) Porta SILENCE (DT-A37) 42 dB (DT-AW/M, DT-AW/PS, DT-AW/D) EI 30 (DT-PP-DY), EI 60 (HALSPAN)	str. 128, 130, 132, 134
	z korytarza do korytarza wewnętrznego, przedsiionka	Rw ≥ 32 dB, R _v 30	Rw 32 dB, D, 30, Rw 37 dB, D, 35	32 dB (DT-A32/M, DT-A32/PS), Porta SILENCE (DT-A37), EI 30 (DT-PP-DY), EI 60 (HALSPAN)	str. 128, 130, 134
hotele niższych kategorii, domy wczasowe	z korytarza bezpośrednio do pokoi	Rw ≥ 32 dB, R _v 30	Rw 32 dB, D, 30	32 dB (DT-A32/M, DT-A32/PS) EI 30 (DT-PP-DY), EI 60 (HALSPAN)	str. 128, 130
	z korytarza głównego do korytarza wewnętrznego, przedsiionka	Rw ≥ 27 dB, R _v 25	Rw 27 dB, D, 25	27 dB (DT-A27/M, DT-A27/PS)	str. 128
hotele, domy wczasowe	sale telewizyjne, klubowe, konferencyjne	wg. projektu	Rw 37 dB, D, 35, Rw 42 dB, D, 40	Porta SILENCE (DT-A37), 42 dB (DT-AW/M, DT-AW/PS, DT-AW/D)	str. 130, 132
domy studenckie, internaty, domy rencistów, sanatoria	z korytarza bezpośrednio do pokoi	Rw ≥ 32 dB, R _v 30	Rw 32 dB, D, 30, Rw 37 dB, D, 35	AGAT, KWARC (ościeżnica metalowa), 32 dB (DT-A32/M) (ościeżnica metalowa), Porta SILENCE (DT-A37) (ościeżnica metalowa), EI 30 (DT-PP-DY) (ościeżnica metalowa)	str. 110, 112, 128, 130, 134
	z korytarza do korytarza wewnętrznego, przedsiionka	Rw ≥ 27 dB, R _v 25	Rw 27 dB, D, 25	27 dB (DT-A27/M) (ościeżnica metalowa)	str. 128
	sale telewizyjne, czytelnie	wg. projektu	Rw 37 dB, D, 35, Rw 42 dB, D, 40	Porta SILENCE (DT-A37) (ościeżnica metalowa), 42 dB (DT-AW/M) (ościeżnica metalowa)	str. 130, 132
szpitale	gabiny lekarskie	wg. projektu	Rw 37 dB, D, 35, Rw 42 dB, D, 40	Porta SILENCE (DT-A37) (ościeżnica metalowa), 42 dB (DT-AW/M) (ościeżnica metalowa)	str. 130, 132
	pokoje lekarzy i pielęgniarzek	wg. projektu	Rw 27 dB, D, 25	27 dB (DT-A27/M) (ościeżnica metalowa)	str. 128
budynki administracyjne i biurowe	pokoje do pracy	Rw ≥ 22 dB, R _v 20	Rw 27 dB, D, 25	27 dB (DT-A27/M, DT-A27/PS)	str. 128
	pokoje do pracy wymagającej koncentracji uwagi	Rw ≥ 27 dB, R _v 25	Rw 32 dB, D, 30 Rw 37 dB, D, 35	32 dB (DT-A32/M, DT-A32/PS) EI 30 (DT-PP-DY), Porta SILENCE (DT-A37)	str. 128, 130, 134
	gabiny dyrektorskie	Rw ≥ 27 dB, R _v 25	Rw 37 dB, D, 35, Rw 42 dB, D, 40	Porta SILENCE (DT-A37), 42 dB (DT-AW/M, DT-AW/PS, DT-AW/D)	str. 130, 132

DRZWI O ZWIĘKSZONEJ ODPORNOŚCI NA WŁAMANIE

RODZAJ BUDYNKU	PRZYKŁADOWE ZASTOSOWANIE	PROPONOWANA KLASA ODPORNOŚCI NA WŁAMANIE	NAZWA (SYMBOL DRZWI SPEŁNIAJĄCYCH WYMAGANIA)	STRONA KATALOGOWA
budynki mieszkalne	drzwi wejściowe do mieszkań	klasa 2 (wg. ENV-1627:2006) klasa C (wg. PN-90/B-92270) klasa 3 (wg. ENV-1627:2006)	OPAL (DW-A32-K2/M), KWARC typ III GRANIT typ 1 i 2 (DT-PW/II) GRANIT 1 i 2 (DT-PW/II) GRANIT PS	str. 110, 112, 114, 116

DRZWI ZEWNĘTRZNE O NISKIM WSPÓŁCZYNNIKU PRZENIKANIA CIEPŁA

RODZAJ BUDYNKU	PRZYKŁADOWE ZASTOSOWANIE	WYMAGANY WSPÓŁCZYNNIK PRZENIKANIA CIEPŁA	WSPÓŁCZYNNIK OKREŚLONY DLA DRZWI PORTA	NAZWA (SYMBOL DRZWI SPEŁNIAJĄCYCH WYMAGANIA)	STRONA KATALOGOWA
	drzwi wejściowe do budynków energooszczędnych	U ≤ 1,3 W / m ² K	U = 1,1 W / m ² K (drzwi pełne) U = 1,2 W / m ² K (drzwi przeszklone)	ECO NORD	str. 122
			U = 0,82 W / m ² K (drzwi pełne) U = 0,9 W / m ² K (drzwi przeszklone)	ECO POLAR	str. 120
	drzwi wejściowe do budynków pasywnych	U ≤ 0,8 W / m ² K	U = 0,72 W / m ² K (drzwi pełne) U = 0,8 W / m ² K (drzwi przeszklone)	ECO PASSIVE	str. 120

Klasyfikacja pokryć Porta

SPRAWDŹ JAKĄ ILOŚĆ GWIAZDEK JEST PRZY NAZWIE WYBRANEJ OKLEINY

W klasyfikacji Porta uwzględniono sześć grup, podziału na grupy dokonano na podstawie jakości wykończenia, stanowiącej o jej trwałości i odporności na czynniki zewnętrzne. Mamy nadzieję, że nasza klasyfikacja ułatwi Państwu podjęcie najlepszej decyzji i optymalny wybór. Przy każdym prezentowanym produkcie znajdują Państwo informację o klasyfikacji zastosowanego pokrycia.

<p>☆☆☆☆☆☆</p> <p>ECONOMIC Klasa stanowiąca idealne połączenie jakości i ceny.</p>	<p>☆☆☆☆☆☆</p> <p>STANDARD Klasa podstawowa Porta zapewnia możliwość długotrwałego użytkowania w gospodarstwach domowych. Portadecor Minimax</p>	<p>☆☆☆☆☆☆</p> <p>STANDARD PLUS Rozszerzona klasa STANDARD o podwyższonych parametrach ścieralności oraz odporności na wilgotność. Portadecor, Portasynchro 3D, Portacortex, Super Matt, Lakier Standard</p>
<p>☆☆☆☆☆☆</p> <p>PREMIUM Klasa idealnie łącząca estetykę z gwarancją wysokiej jakości użytkowej, z sugerowanym przeznaczeniem do budynków mieszkalnych i biur. Portadur, Farba Akrylowa UV, Okleina Premium, Lakier Premium, Naturalna Standard, Naturalna Satin, Naturalna Select, Farba Akrylowa Zewnętrzna, Drewnopodobna, Lakier Wodny Zewnętrzny</p>	<p>☆☆☆☆☆☆</p> <p>PROFESSIONAL Klasa łącząca niezmienną funkcjonalność z elegancją wszędzie tam, gdzie drzwi bezpośrednio są narażone na długotrwałe działanie czynników zewnętrznych, z sugerowanym przeznaczeniem do hoteli, budynków użyteczności publicznej i biur. CPL HQ, Farba Poliesterowa, Portaperfect 3D, Blacha Stalowa Laminowana PCV</p>	<p>☆☆☆☆☆☆</p> <p>EXTREME Klasa, której parametry stanowią ochronę dla intensywnego użytkowania drzwi wykończonych tym rodzajem pokrycia. Przeznaczona jest do miejsc o dużym natężeniu ruchu, wszędzie tam, gdzie codziennie przechodzą setki ludzi. Gladstone, CPL 0,7, HPL, Stal Nierdzewna Kwasoodporna</p>

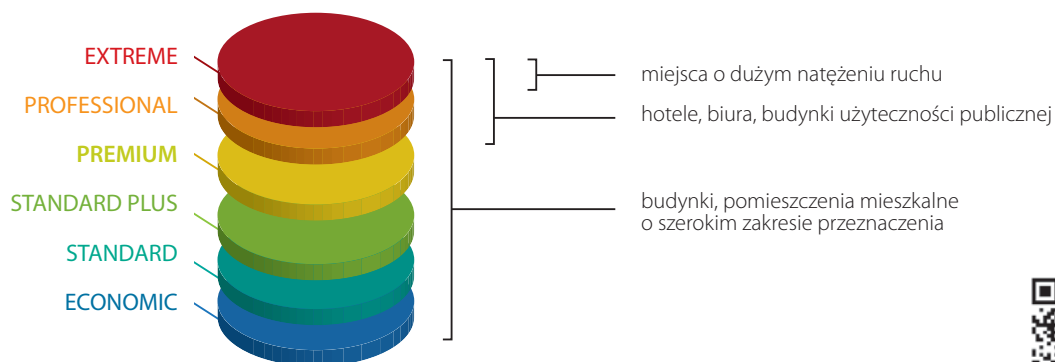

Szczegółowe dane dotyczące oklein pod adresem:
www.porta.com.pl/kartyoklein



Specjalnie dla Państwa, na podstawie europejskich standardów, opracowaliśmy klasyfikację pokryć biorąc pod uwagę różne bodźce zewnętrzne wpływające bezpośrednio na trwałość powierzchni drzwi. Na klasyfikację składają się następujące czynniki, które oddziałują na drzwi i ich okleiny w codziennym użytkowaniu:

ŚCIERANIE



Nieuniknione działanie podczas użytkowania każdych drzwi. Każdego dnia drzwi są narażone na wielokrotne otarcia związane z przejściami osób, gdzie często zajęte ręce, przenoszone dokumenty, czy rzeczy osobiste uniemożliwiają prawidłowe ich użytkowanie. Powierzchnia skrzydła musi wytrzymać zabawy dzieci, często także zwierzęta domowe nie oszczędzają drzwi w oczekiwaniu na przyście domowników.

ŚRODKI CZYSZCZĄCE



Prace porządkowe zarówno w domu, jak i w firmie powodują konieczność użycia środków czyszczących, co zwykle nie pozostaje bez znaczenia dla trwałości powierzchni.

WILGOTNOŚĆ



Bezpośrednie narażenie przy dużej wilgotności powietrza, dotyczy właśnie okleiny i to jej odporność na ten czynnik gwarantuje niezmienną kształtu oraz jednolitą powierzchnię przez cały czas użytkowania.

ŚWIATŁO DZIENNE



Czynnik wpływający na zmianę tonacji kolorów w długim okresie użytkowania. Sprawdziliśmy dla Państwa wszystkie rodzaje oklein oraz ich sposób reakcji na światło dzienne przy wieloletnim użytkowaniu i z dumą podkreślamy, że dobrane przez nas sposoby pokrycia drzwi osiągają bardzo dobre wyniki przez cały okres użytkowania.

Próbki kolorów



ECONOMIC



STANDARD



STANDARD PLUS



PREMIUM



PROFESSIONAL



EXTREME

Kolory z palety RAL



Lakier Standard ★★☆☆☆☆



Lakier Premium ★★☆☆☆☆



Okleina Premium ★★☆☆☆☆



Farba Akrylowa UV ★★☆☆☆☆

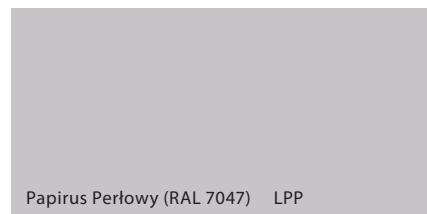
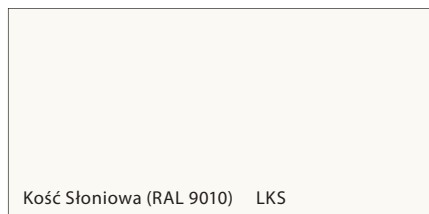
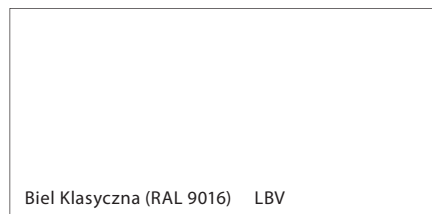

Okleina Portadecor ★★☆☆☆☆

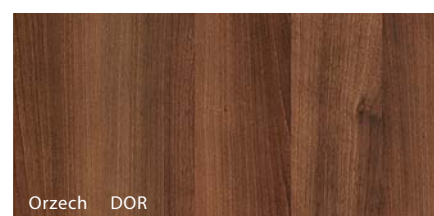
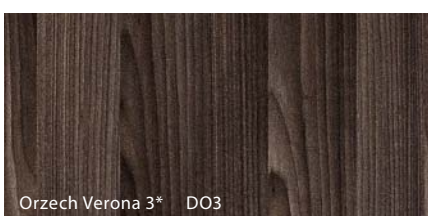
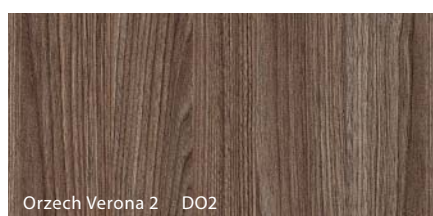
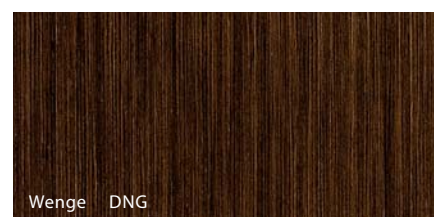
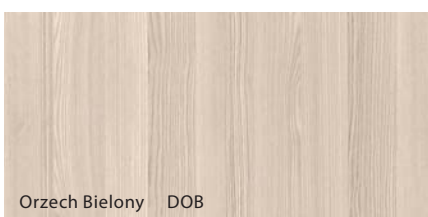
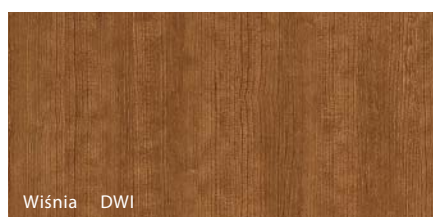
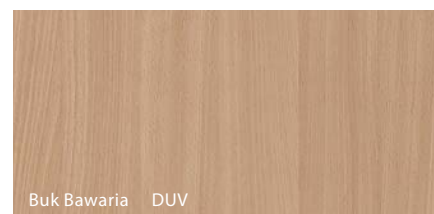
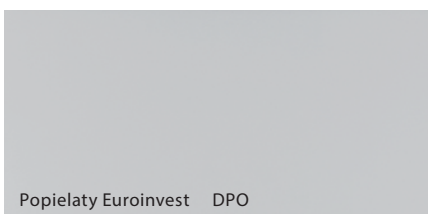

* do wyczerpania zapasów

Próbki kolorów



ECONOMIC



STANDARD



STANDARD PLUS



PREMIUM



PROFESSIONAL



EXTREME

Okleina Portacortex ★★★★★



Kora 1* CR1

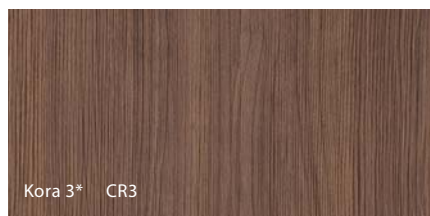

Kora 3* CR3

Okleina Super Matt ★★★★★

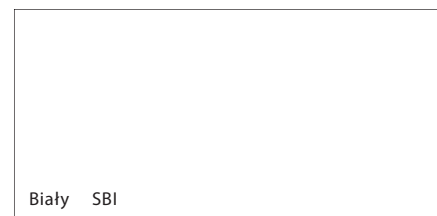

Biały SBI

* do wyczerpania zapasów

Okleina Portasynchro 3D ★★★★★

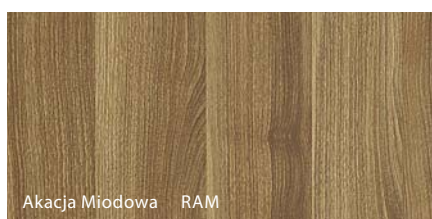

Akacja Miodowa RAM

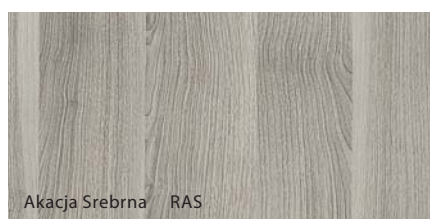

Akacja Srebrna RAS

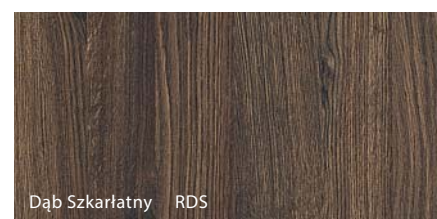

Dąb Szkarłatny RDS

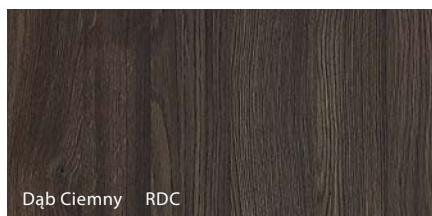

Dąb Ciemny RDC

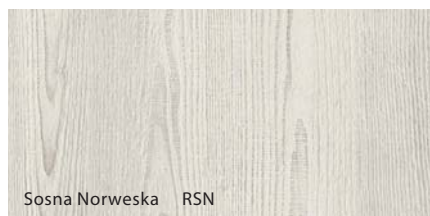

Sosna Norweska RSN



Wenge White RNS



USŁOJENIE POZIOME

Jesion Capri 1 RJ1



USŁOJENIE POZIOME

Jesion Capri 2 RJ2



USŁOJENIE POZIOME

Jesion Capri 3 RJ3

Okleina Portadur ★★★★★

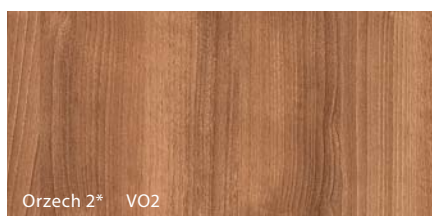

Orzech 2* VO2

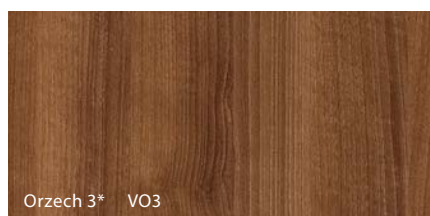

Orzech 3* VO3

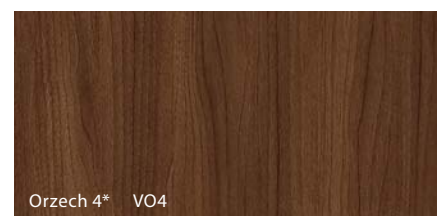

Orzech 4* VO4

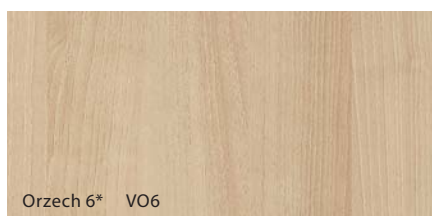

Orzech 6* VO6

* do wyczerpania zapasów w usłojeniu poziomo-pionowym

Próbki kolorów



ECONOMIC



STANDARD



STANDARD PLUS



PREMIUM



PROFESSIONAL



EXTREME

Okleina Drewnopodobna PCV ★★★★★☆

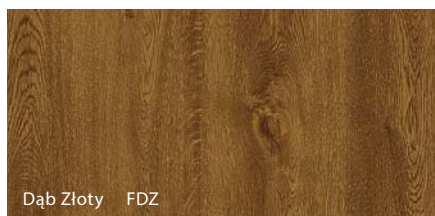

Dąb Złoty FDZ

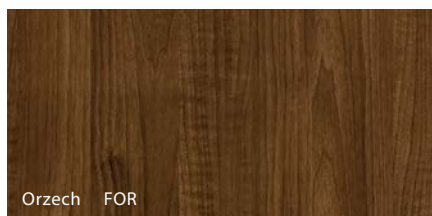

Orzech FOR

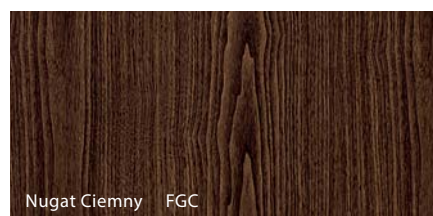

Nugat Ciemny FGC

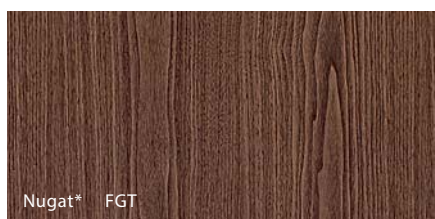

Nugat* FGT

* do wyczerpania zapasów

Okleina Portaperfect 3D ★★★★★☆

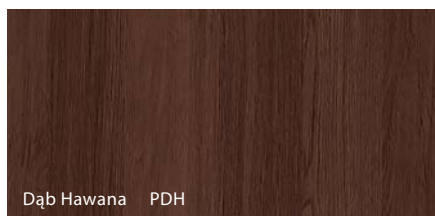

Dąb Hawana PDH

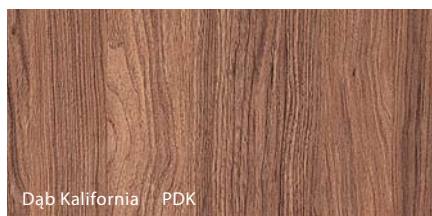

Dąb Kalifornia PDK

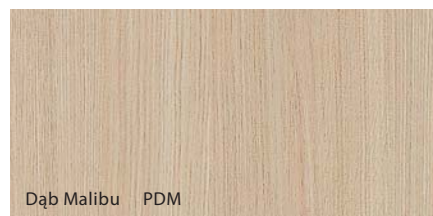

Dąb Malibu PDM

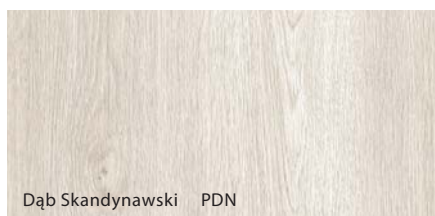

Dąb Skandynawski PDN

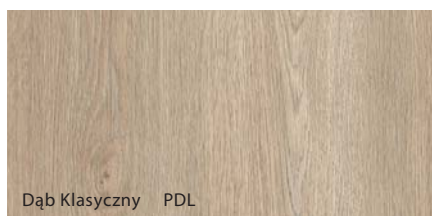

Dąb Klasyczny PDL

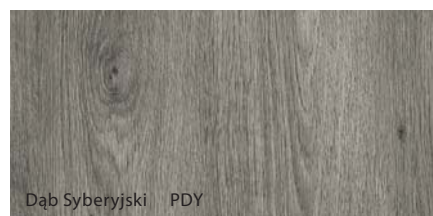

Dąb Syberyjski PDY

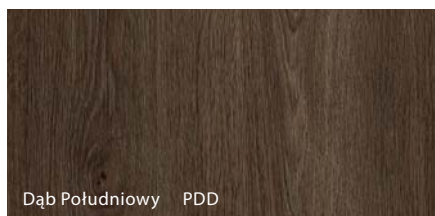

Dąb Południowy PDD

Płyta Gladstone ★★★★★★

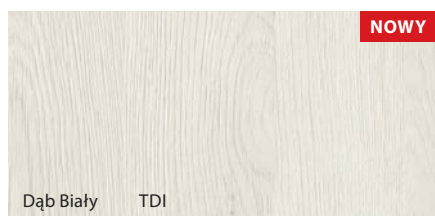

Dąb Biały TDI

NOWY

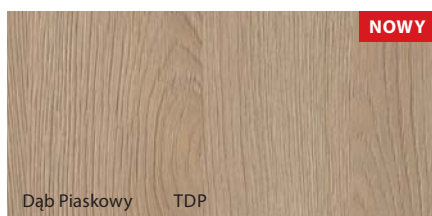

Dąb Piaskowy TDP

NOWY

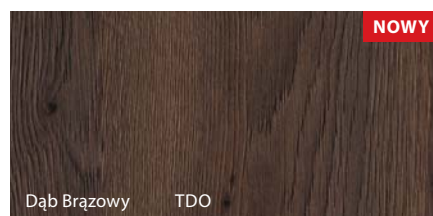

Dąb Brązowy TDO

NOWY

Próbki kolorów



ECONOMIC



STANDARD



STANDARD PLUS



PREMIUM



PROFESSIONAL



EXTREME

Okleina CPL HQ 0,2 ★★★★★☆

GRUPA I

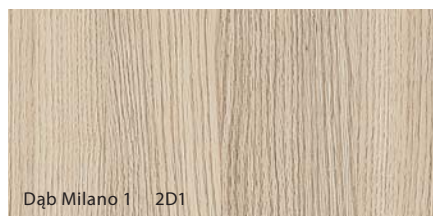

Dąb Milano 1 2D1

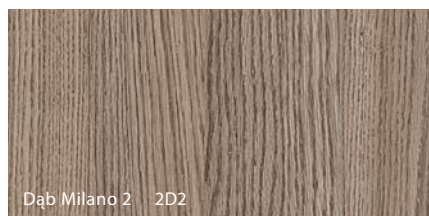

Dąb Milano 2 2D2

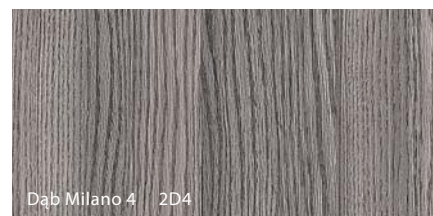

Dąb Milano 4 2D4

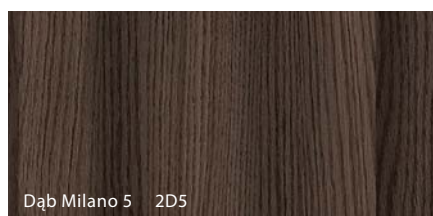

Dąb Milano 5 2D5

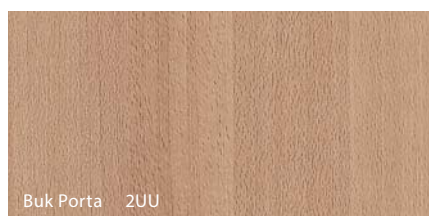

Buk Porta 2UU

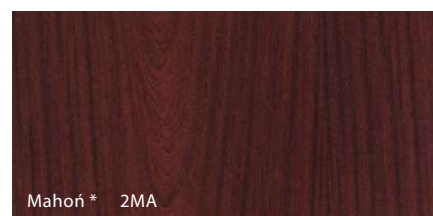

Mahoń * 2MA

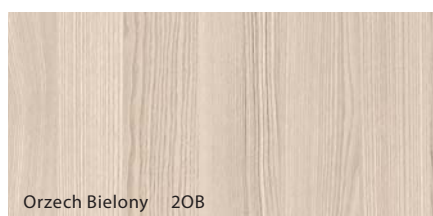

Orzech Bielony 2OB

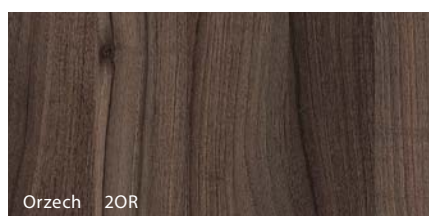

Orzech 2OR

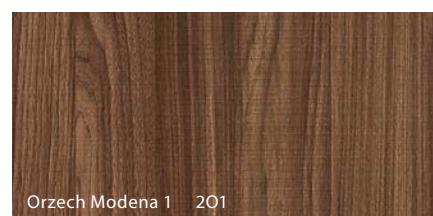

Orzech Modena 1 2O1

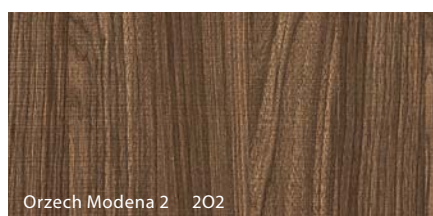

Orzech Modena 2 2O2

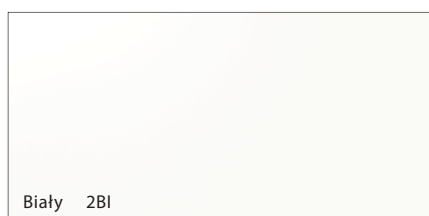

Biały 2BI

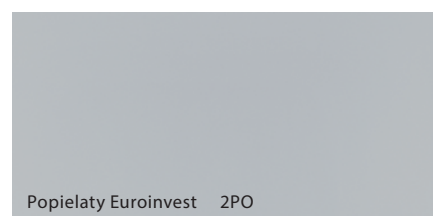

Popielaty Euroinvest 2PO

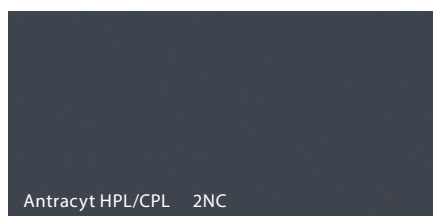

Antracyt HPL/CPL 2NC

* do wyczerpania zapasów

GRUPA II



Struktura Ciemny 2FC

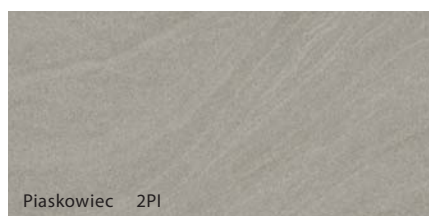

Piaskowiec 2PI



Beton Jasny 2US



Beton Ciemny 2UC

Próbki kolorów



ECONOMIC



STANDARD



STANDARD PLUS



PREMIUM



PROFESSIONAL



EXTREME

Okleina HPL i CPL 0,7 ★★★★★★

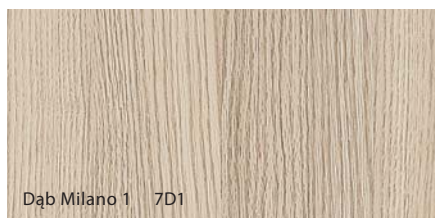

Dąb Milano 1 7D1

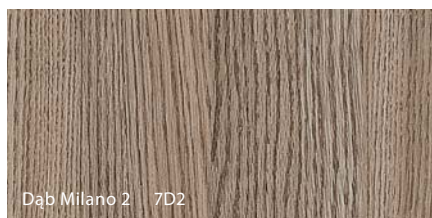

Dąb Milano 2 7D2

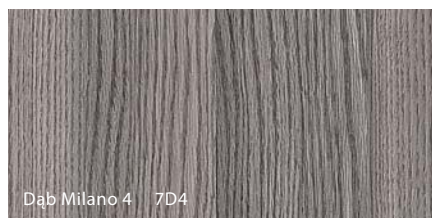

Dąb Milano 4 7D4

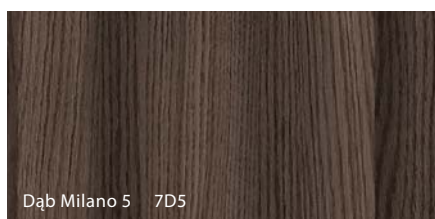

Dąb Milano 5 7D5

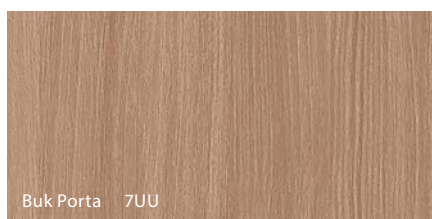

Buk Porta 7UU

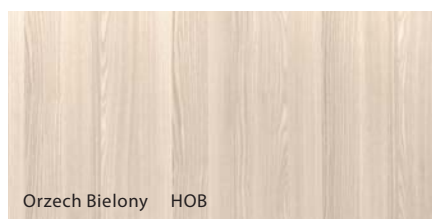

Orzech Bielony HOB

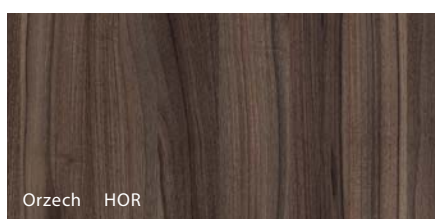

Orzech HOR

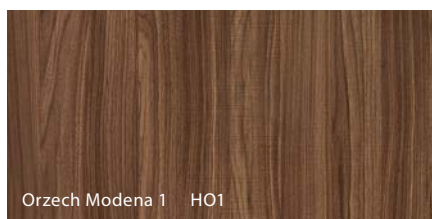

Orzech Modena 1 HO1

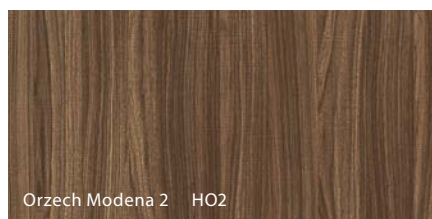

Orzech Modena 2 HO2

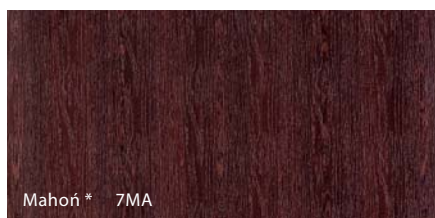

Mahoń* 7MA

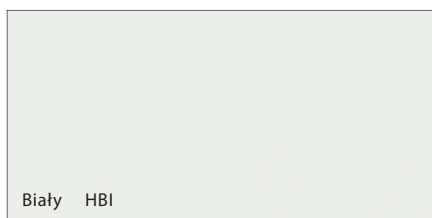

Biały HBI

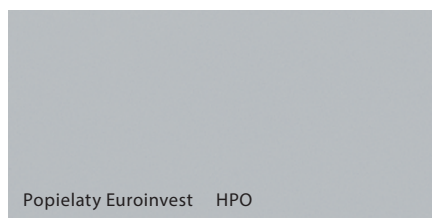

Popielaty Euroinvest HPO

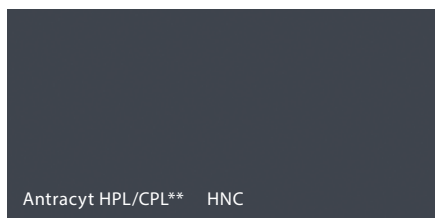

Antracyt HPL/CPL** HNC



Niebieski*** HNI

K Antracyt CPL dostępny przez Porta KONTRAKT
 Charakterystyka oklein HPL i CPL na www.porta.com.pl/dm/charakterystykaHPLCPL.pdf
 * do wyczerpania zapasów
 ** oznaczenie HPL/CPL wprowadzono z uwagi na dedykowaną farbę proszkową Antracyt HPL/CPL
 *** Niebieski HNI - dostępny tylko w kolekcji AQUA

GRUPA I



Struktura Biały 7FB

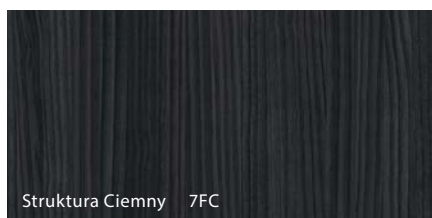

Struktura Ciemny 7FC



Piaskowiec 7PI

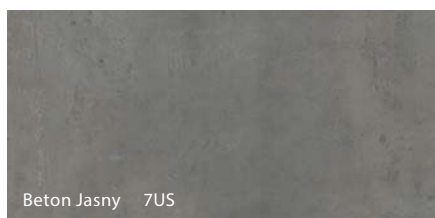

Beton Jasny 7US



Beton Ciemny 7UC

GRUPA II



Próbki kolorów



ECONOMIC



STANDARD



STANDARD PLUS



PREMIUM



PROFESSIONAL



EXTREME

Okleina Naturalna Select ★★★★★☆☆

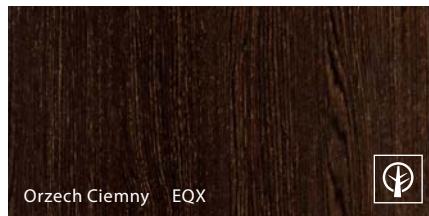
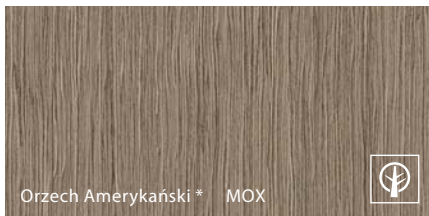
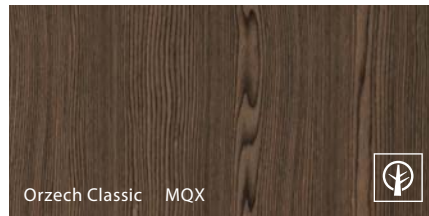
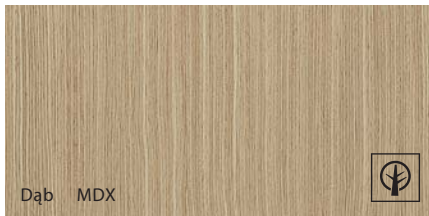

* do wyczerpania zapasów



Okleina Naturalna Dąb

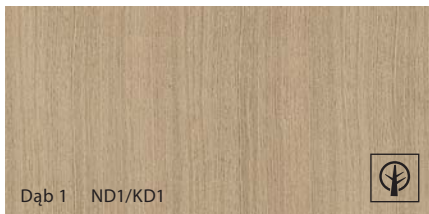

Okleina Naturalna Jesion



Okleina Naturalna Orzech

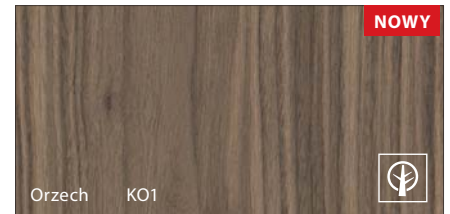

Okleina Naturalna Dąb Satin ★★★★★☆☆

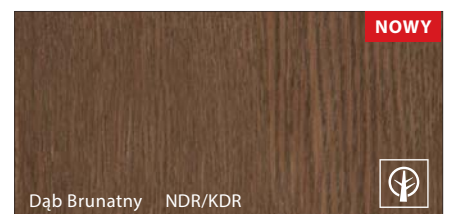
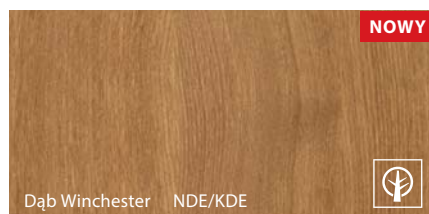
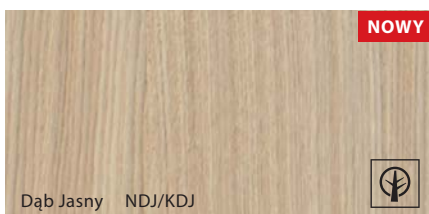
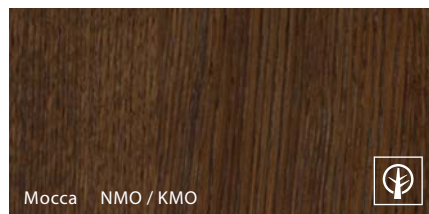
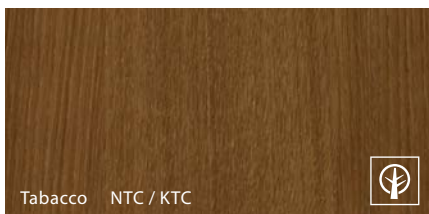

Symbolika kolorów:
N - okleina w wersji „pasiak”
K - okleina w wersji „kwiat”

Wzór okleiny uzyskuje się poprzez właściwą selekcję drewna oraz odpowiednią obróbkę liści okleiny i technikę ich składania.

Pasiak - okleina o jednolitym rysunku słoików drewna.

Kwiat (flader) - okleina o naturalnym, wyraźnym i wzorzystym rysunku słoików drewna.

Specyfiką okleiny naturalnej jest możliwość wystąpienia różnic w ustojeniu i wybarwieniu. Różnice te nie mogą być podstawą uznania reklamacji.

okleina naturalna / fornir



203



Próbki kolorów



ECONOMIC



STANDARD



STANDARD PLUS



PREMIUM



PROFESSIONAL



EXTREME

Lakier Wodny Zewnętrzny ★★★★★☆☆

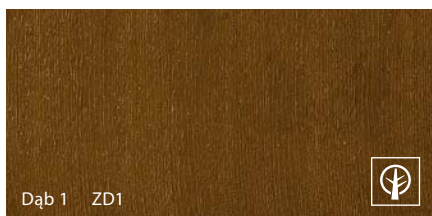

Dąb 1 ZD1

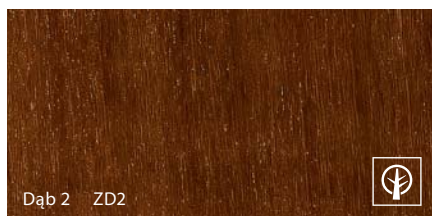

Dąb 2 ZD2

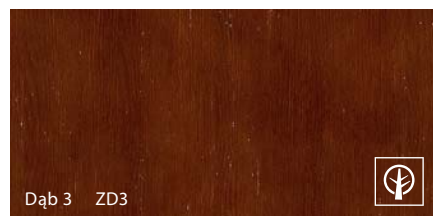

Dąb 3 ZD3

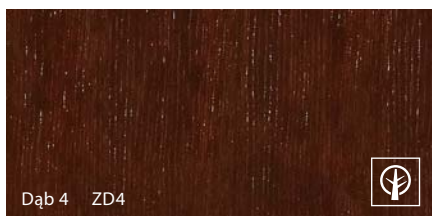

Dąb 4 ZD4

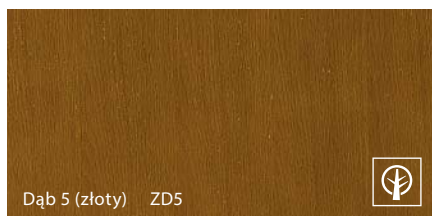

Dąb 5 (złoty) ZD5

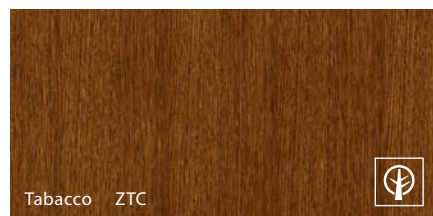

Tabacco ZTC

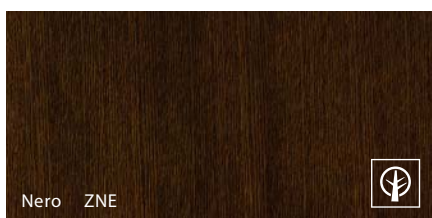

Nero ZNE

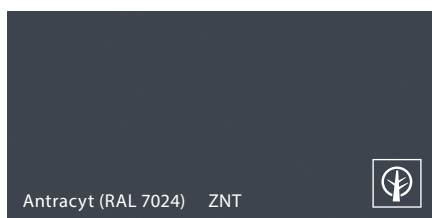

Antracyt (RAL 7024) ZNT



Dąb 6 (biały) ZD6



 okleina naturalna / fornir

Blacha Powlekana ★★★★★☆☆



Biały (RAL 9010) OBI

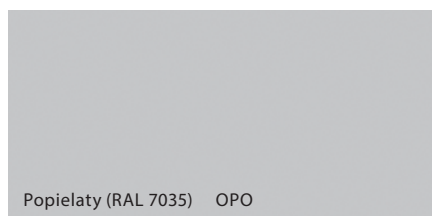

Popielaty (RAL 7035) OPO

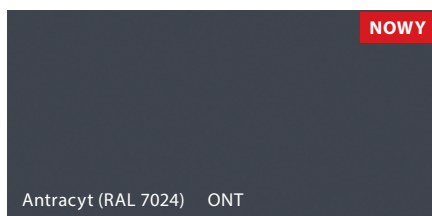

Antracyt (RAL 7024) ONT

NOWY

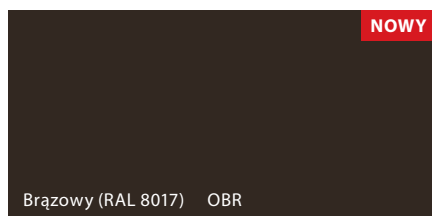

Brązowy (RAL 8017) OBR

NOWY



Blacha Ocynkowana



Blacha Ocynkowana 000

Stal Kwasoodporna ★★★★★★★



Stal Kwasoodporna 000

Próbki kolorów



ECONOMIC



STANDARD



STANDARD PLUS



PREMIUM



PROFESSIONAL



EXTREME

Farba Poliestrowa ★★★★★☆

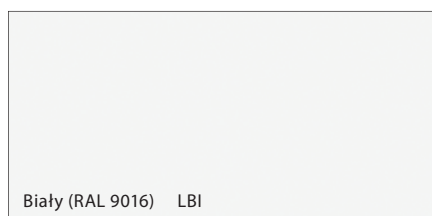

Biały (RAL 9016) LBI

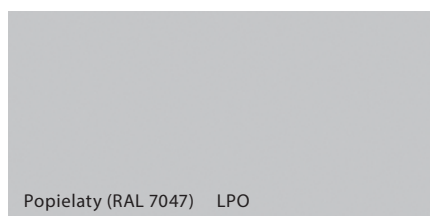

Popielaty (RAL 7047) LPO



Kremowy (RAL 1001) LKR

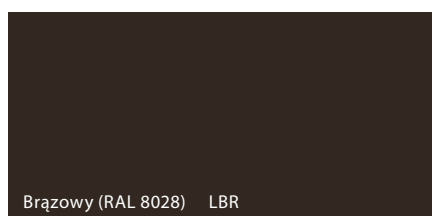

Brązowy (RAL 8028) LBR

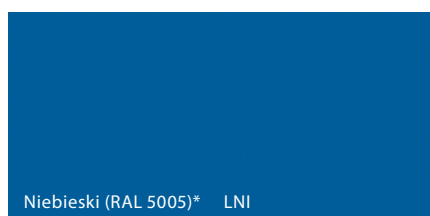

Niebieski (RAL 5005)* LNI

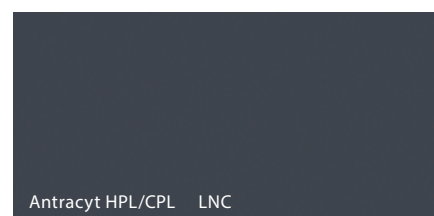

Antracyt HPL/CPL LNC

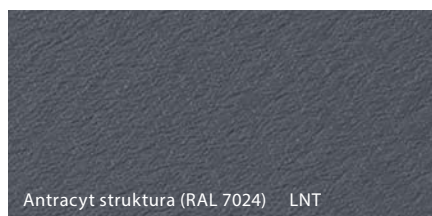

Antracyt struktura (RAL 7024) LNT

* Niebieski LNI - dostępny tylko w kolekcji AQUA

Blacha Stalowa Laminowana PCV ★★★★★☆

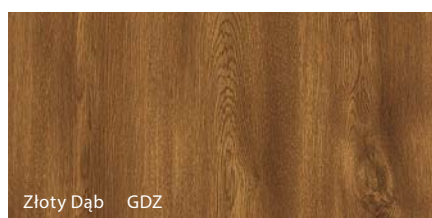

Złoty Dąb GDZ



Orzech GOC

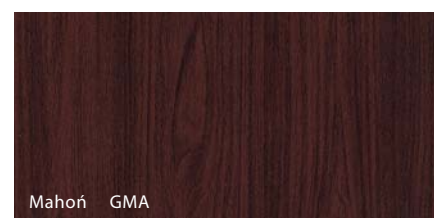

Mahoń GMA

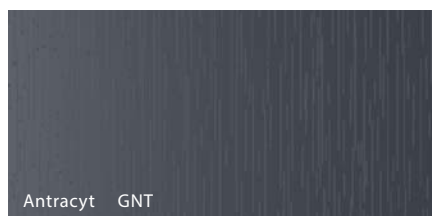

Antracyt GNT

Zobacz nasze referencje



WWW.PORTA.COM.PL/REFERENCJE



Lublin, Centrum Spotkania Kultur

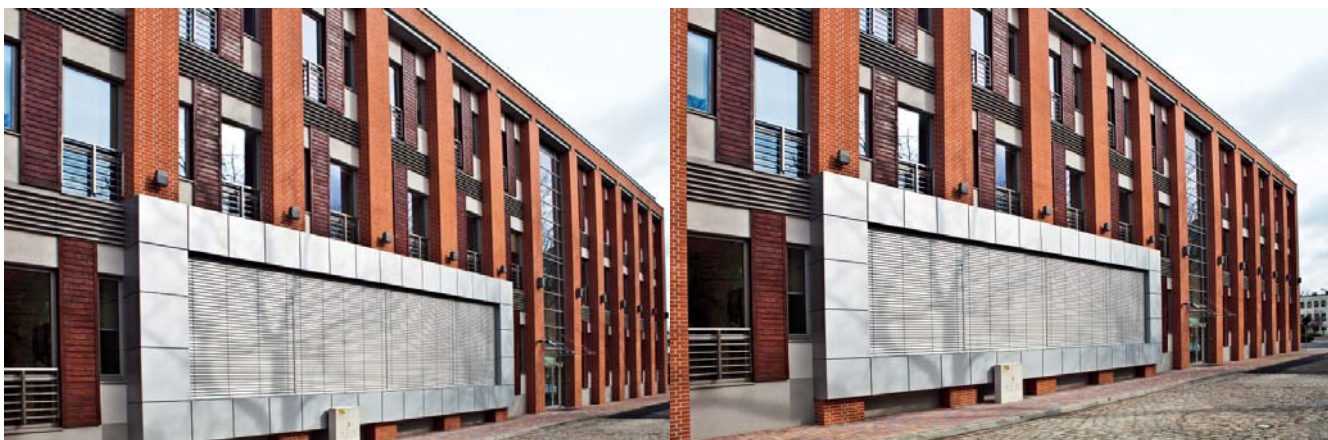

Wrocław, Biblioteka Uniwersytetu Ekonomicznego



Lublin, ECOTECH-COMPLEX

Niniejszy katalog produktów nie stanowi oferty w rozumieniu przepisów Kodeksu Cywilnego, ani zapewnienia w rozumieniu przepisu art. 4 ustawy z dnia 27.07.2002 r. o szczególnych warunkach sprzedaży konsumenckiej.

Firma Porta KMI Poland Spółka z ograniczoną odpowiedzialnością Spółka komandytowa zastrzega sobie prawo wprowadzenia (bez uprzedzenia) zmian parametrów technicznych, wyposażenia, cen, warunków wydłużonej gwarancji oraz specyfikacji produktów. Wszystkie ceny, zawarte w niniejszym Katalogu, stanowią średnie rynkowe ceny detaliczne produktów, określone na podstawie wybranej próbki transakcji dokonywanych przez dealerów i Autoryzowane Punkty Sprzedaży (APS). Ceny w Katalogu podane są w PLN. Niniejszy Katalog nie ustala cen odsprzedaży, zaś poszczególni dealerzy i APS indywidualnie określają ceny produktów Porta, w związku z czym ceny sprzedaży mogą się różnić w poszczególnych punktach sprzedaży.

Zawarte informacje są aktualne w chwili ukazania się niniejszej publikacji. Wszystkie poprzednie cenniki dotyczące tego samego asortymentu tracą ważność.

UWAGA! Ze względu na użytą technikę druku kolor prezentowanego produktu może różnić się od oryginału.



Wrocław, Ovo - Hotel Hilton

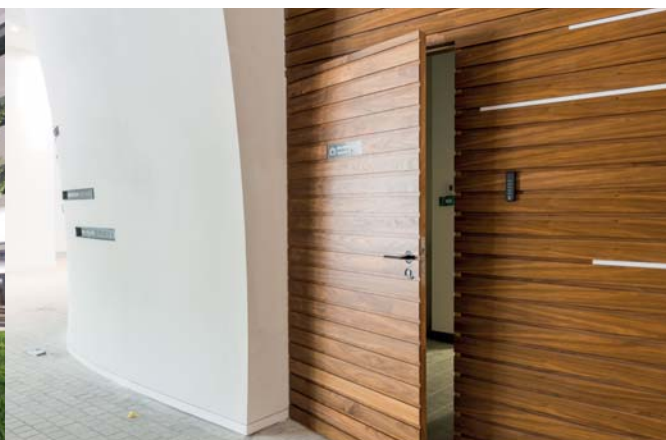

Poznań, Hotel Navigator

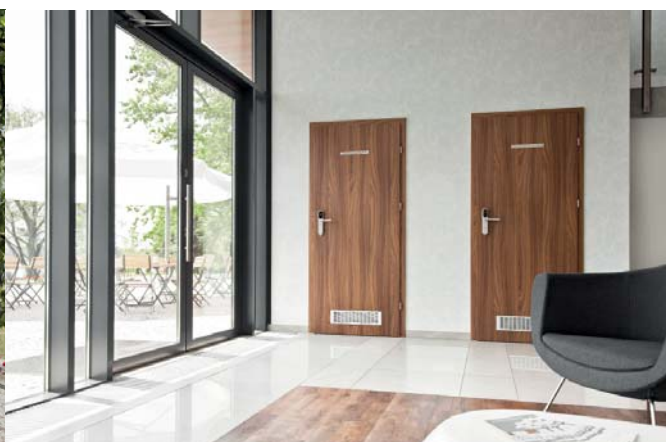

Lublin, Park Technologiczny



Sesja zdjęciowa: WellDone (www.welldone.pl)
Dziękujemy za udostępnienie na potrzeby sesji zdjęciowej elementów wyposażenia wnętrz – Vinotti www.vinotti.eu, Komfort www.komfort.pl, Aladyn www.aladyn.pl, Alves Fabryka Mebli Tapicerowanych www.alves.pl, Eko-Line www.ekoline.pl, Cellofan Home&Design www.cellofan.pl.

DOSTOSUJ DRZWI DO SWOICH POTRZEB



WZORNICTWO

Dopasuj wzór drzwi do funkcji i stylu pomieszczenia.

FUNKCJA

Dopasuj cechy użytkowe drzwi do pomieszczenia i budynku.

PARAMETRY

Dopasuj parametry drzwi do wymagań projektu.

KOLOR

Dopasuj kolorystykę drzwi do ich docelowego otoczenia.

Do dyspozycji klienta bogata gama wykonań zarówno w opcjach standardowych i niestandardowych.



Wykonania NIESTANDARDOWE: Dział Kontraktów, e-mail: kontrakt@porta.com.pl

Wykonania STANDARDOWE: Katalog Porta Drzwi, www.porta.com.pl

Zobacz naszą stronę internetową

> WWW.PORTA.COM.PL

Nowe, bardziej funkcjonalne menu główne

Opcja zapamiętywania przeglądanych produktów, inspiracji i twoich ulubionych rzeczy

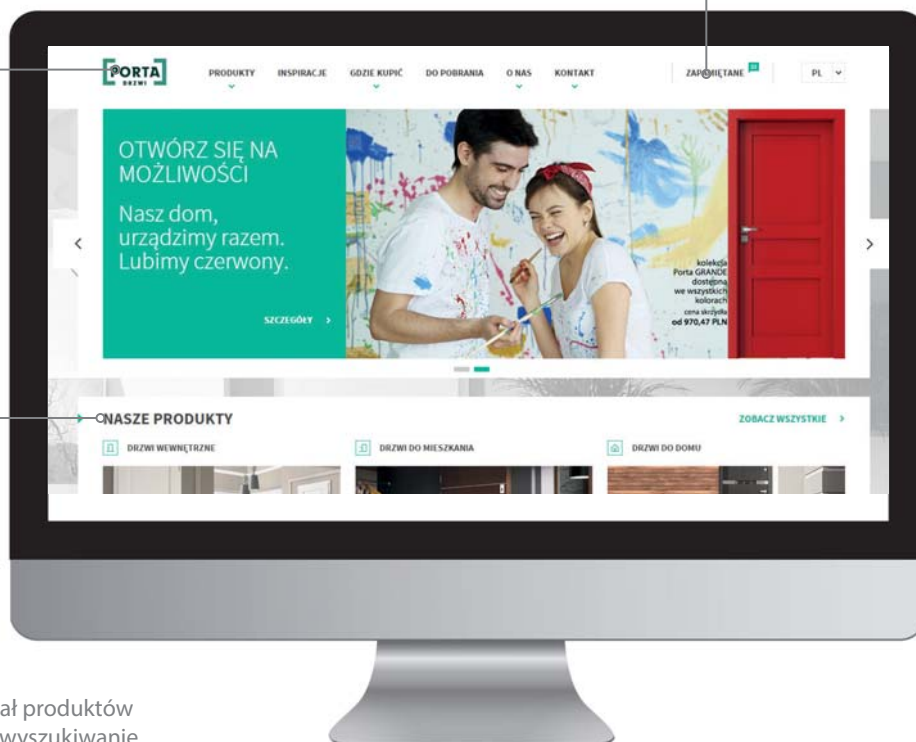

Nowy podział produktów ułatwiający wyszukiwanie

Możliwość skorzystania z gotowych inspiracji lub stworzenia własnych wnętrz z wykorzystaniem drzwi Porta

Zaawansowana i dokładna wyszukiwarka produktowa

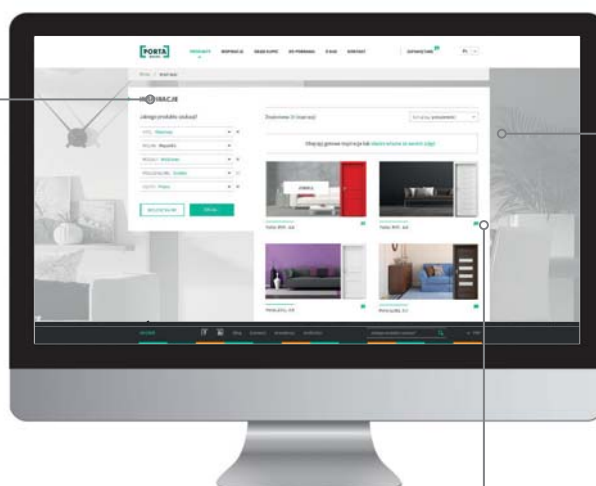

Możliwość skorzystania z gotowych inspiracji

KOMPLEKSOWA OFERTA PORTA

Bogata oferta drzwi Porta pozwala wybrać odpowiedni produkt zarówno według gustu jak i potrzeb klienta. Nieustannie śledzimy trendy na rynku wzorniczym, aby nasza oferta była wciąż aktualna i atrakcyjna. Dbamy aby kolorystyka produktów spotykała się z uznaniem klientów. Jednocześnie zwracamy uwagę na szczegóły, dzięki czemu Porta to marka, która łączy funkcjonalne rozwiązania z zachowaniem wysokiej jakości.



DRZWI WEWNĄTRZLOKALOWE w okleinach syntetycznych

Posiadamy szeroki wachlarz wzorów i oklein drzwi do domów, apartamentów, loftów i pomieszczeń biurowych. Zarówno miłośnicy klasyki jak i osoby śledzące najnowsze trendy znajdą w naszej ofercie odpowiedni produkt dla siebie.



DRZWI WEWNĄTRZLOKALOWE w okleinach naturalnych

Dla zwolenników dobrego smaku, efektownych i eleganckich rozwiązań przygotowaliśmy kolekcje skrzydeł w naturalnych okleinach. Znaleźć tu można również skrzydła tradycyjne jak i nowoczesne.



DRZWI WEWNĘTRZNE WEJŚCIOWE

Wewnętrzne drzwi wejściowe Porta występują w opcjach drzwi wzmocnione, przeciwpożarowe i antywłamaniowe. Warto wspomnieć, że drzwi wejściowe posiadają ten sam zestaw kolorów, co drzwi do pomieszczeń. Dlatego łatwo o dopasowanie kolorystyczne drzwi wejściowych do skrzydeł wewnątrz mieszkania.



DRZWI ZEWNĘTRZNE WEJŚCIOWE

Drzwi zewnętrzne dopełniają styl budynku, a także zapewniają ochronę przed hałasem, zimnem i wilgocią. Drzwi Porta posiadają wyjątkowe właściwości termoizolacyjne, co w połączeniu z zastosowaniem skutecznych rozwiązań antywłamaniowych gwarantuje poczucie bezpieczeństwa i komfortu.



DRZWI TECHNICZNE

Drzwi techniczne są nieodłącznym uzupełnieniem typoszeregu drzwi stosowanych w obiektach użyteczności publicznej, galeriach handlowych, kinach itp. Drzwi takie można też spotkać na wyposażeniu domów mieszkalnych. Szeroka oferta drzwi technicznych Porta pozwala spełnić wszelkie wymagania stawiane przez projektanta obiektu w zakresie ochrony p.poż i izolacji akustycznej.



DRZWI STALOWE

Stosowanie wysokiej jakości stali ocynkowanej oraz kwasoodpornej pozwala zaoferować drzwi odporne na działanie warunków atmosferycznych oraz agresywnego otoczenia występującego w laboratoriach, na basenach itp.

Drzwi stalowe sprawdzą się w pomieszczeniach technicznych obiektów handlowych, garażach, piwnicach oraz pomieszczeniach o podwyższonym reżimie higienicznym.



OŚCIEŻNICE, NAŚWIETLA

Bogata oferta ościeżnic Porta, zarówno stalowych jak i drewnianych pozwala skompletować drzwi o parametrach i właściwościach spełniających wszystkie oczekiwania projektanta lub użytkownika. Ten sam rodzaj i kolor pokrycia jak na skrzydle sprawia, że możemy zaproponować kompletny zestaw drzwiowy o jednolitych parametrach wizualnych i funkcjonalnych.



PANELE, ZABUDOWY

Wciąż rosnące zainteresowanie naszych Klientów wykonaniem portali drzwiowych oraz wszelkiego rodzaju zabudów wewnątrz znalazło swe odzwierciedlenie w ofercie Porta. Proponujemy panele ściennie wykonane z płyty o odpowiednio dobranej grubości i w dowolnym rozmiarze, oklejone tą samą okleiną co drzwi. Pozwala to tworzyć kompleksową, jednolitą wizualnie zabudowę najbliższego otoczenia.

Wybór drzwi może podkreślić lub nawet zdecydować o charakterze wnętrza.

Mamy dla Ciebie kilka praktycznych porad.

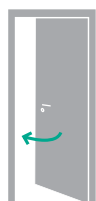

SKRZYDŁO LEWE

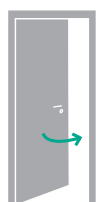

SKRZYDŁO PRAWE

Wybierz stronę drzwi i zdecyduj jak będą się otwierać

- Jak odróżnić drzwi „lewe” od „prawych”?
 - Stań przed drzwiami tak, by skrzydło drzwiowe otwierało się „na Ciebie”.
 - Jeśli zawiasy są po lewej stronie - skrzydło jest lewe, gdy zawiasy są po prawej stronie - skrzydło jest prawe.
- Przy planowaniu warto też uwzględnić ogólne zasady:
 - przy małych pomieszczeniach drzwi powinny otwierać się na zewnątrz
 - drzwi po otwarciu nie powinny zasłaniać włączników światła,
 - drzwi nie mogą być położone zbyt blisko siebie (będą zderzać się przy jednoczesnym otwieraniu).



Dobierz właściwą ościeżnicę

- Przed zakupem drzwi sprawdź grubość muru oraz zmierz otwór w ścianie.
- Ekspert na Blog Porta podpowie Ci jak to zrobić.
- Na tym etapie zachęcamy również do skorzystania z usług Autoryzowanej Grupy Montażowej, która dokona profesjonalnego pomiaru i dobierze odpowiednią ościeżnicę.



BEZPRZYLGOWE



PRZYLGOWE

Zdecyduj: przylgowe czy bezprzylgowe?

- Wybierając modele bezprzylgowe nadasz Twoim wnętrzom bardziej stylowy, nowoczesny charakter. Co więcej dzięki ukrytym zawiasom ościeżnica i skrzydło tworzą jednolitą, estetyczną powierzchnię.
- Drzwiami przylgowymi podkreślisz klasyczny styl pomieszczenia.



Dopasuj drzwi do stylu i detali mieszkania

- Zwróć uwagę na kolor i strukturę mebli i podłogi, tak by dopasować do nich drzwi - na zasadzie podobieństwa lub kontrastu. Oba rozwiązania są efektywne.
- Kolor zawiasów musi pasować do klamki i czoła zamka.
- Zobacz kolekcje akcesoriów na naszej stronie www.porta.com.pl.

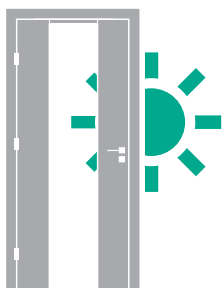

Rozświetl pomieszczenia

- Gdy brakuje bezpośredniego dostępu do światła, wybierz drzwi z przeszkleniami.
- Przeszklenia rozjaśniają wnętrze, nadają też drzwiom lekkości i elegancji.
- W naszych drzwiach stosujemy szyby hartowane, praktycznie niemożliwe do stłuczenia lub tzw. szyby bezpieczne, które po uderzeniu rozpadają się na niegroźne małe odłamki.

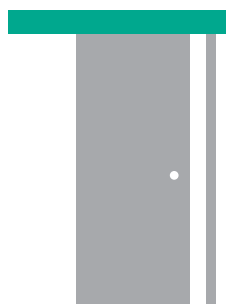

Rozważ ekonomiczne rozwiązania

- Jeśli nie chcesz aby drzwi zdominowały niewielką przestrzeń Twojego mieszkania, możesz wybrać skrzydła przesuwne.
- W ofercie Porta dostępne są różne rozwiązania: wewnętrzścienny system KOMPAKT oraz naścienne systemy PORTA, METAL i ALU.



Dostosuj drzwi do swoich potrzeb

- Do sypialni wybierz drzwi pełne - gwarantują prywatność, a dzięki lepszej izolacji akustycznej sprzyjają także relaksowi i zasypianiu.
- Do pokoju dziecięcego polecamy drzwi z kolekcji Porta VECTOR Premium, które można ozdobić zaprojektowanym przez siebie wzorem frezowania.
- Drzwi łazienkowe wyposaż w zamek z rozetą i zaplanuj, by otwierały się na zewnątrz, co w razie wypadku pozwala łatwo otworzyć je od zewnątrz.
- Zadbaj o to, by Twoje drzwi gwarantowały właściwy obieg powietrza. Do wyboru masz kratkę wentylacyjną, tuleje wentylacyjne bądź podcięcie wentylacyjne.



Zachowaj spójność

- Pamiętaj, że drzwi w mieszkaniu powinny pochodzić z jednej kolekcji i być w jednakowym wykończeniu (okleina, klamki).
- By dobrze się prezentowały - zachowaj jednakową wysokość.



5 LAT*

GWARANCJI

36 MIESIĘCY

NA SKRZYDŁA I OŚCIEŻNICE

+ DODATKOWE 24 MIESIĄCE

ZA SKORZYSTANIE Z USŁUG
AUTORYZOWANYCH
GRUP MONTAŻOWYCH



SZCZEGÓŁOWY REGULAMIN PROGRAMU
DOSTĘPNY POD ADRESEM:

<https://www.porta.com.pl/dm/regulamin5lat.pdf>

JEŻELI SZUKASZ:

- WYSOKIEJ JAKOŚCI DRZWI
- NOWATORSKIEGO WZORNICTWA
- PRODUKTÓW POSIADAJĄCYCH CERTYFIKATY I APROBATY TECHNICZNE
- SPRAWDZONYCH ROZWIĄZAŃ INWESTYCYJNYCH
- ROZBUDOWANEJ SIECI DYSTRYBUCJI W POLSCE I EUROPIE
- PROFESJONALNEGO SERWISU POSPRZEDAŻOWEGO

ZNAJDZIESZ TO WSZYSTKO W OFERCIE PORTA DRZWI

* DRZWI ZEWNĘTRZNE, DREWNIANE
gwarancja 24 + 12 miesięcy (z montażem AGM).



PORTA Dobry Montażysta

ZACHĘCAMY DO ODWIEDZENIA STRONY: www.dobrymontazysta.pl

ZNAJDZIESZ TAM:

- **WYSZUKIWARKE DOBRZYCH MONTAŻYSTÓW W TWOIM REGIONIE**
- wysokiej jakości drzwi
- opinie, polecenia, referencje
- porady ekspertów
- filmy montażowe



- W CELU UZYSKANIA DODATKOWYCH INFORMACJI O **AUTORYZOWANYCH GRUPACH MONTAŻOWYCH** PROSIMY O KONTAKT POD NR TEL. 58 677 82 49

Autoryzowane Grupy Montażowe to firmy, które posiadają certyfikat potwierdzający ich kwalifikacje dotyczące montażu produktów Porta.

- NIŻSZY VAT, WIĘKSZA OSZCZĘDNOŚĆ
O SZCZEGÓŁY PYTAJ SPRZEDAWCĘ LUB SPRAWDŹ NA: WWW.BLOGPORTA.PL



DRZWI

+



MONTAŻ

+

8%

VAT

=



TWOJA
SATYSFAKCJA

AUTORYZOWANI DEALERZY

Bełchatów Balsa 44 633 24 31	Legnica BEL-POL 76 856 03 00	Suwałki AWRUK – STOLARKA BUDOWLANA 87 739 01 87
Bełchatów FACHOWIEC 44 631 11 45	Lubin BEL-POL 76 724 95 11	Szaflary TOMEX 18 275 40 64
Białystok AWRUK – STOLARKA BUDOWLANA 85 675 65 00	Lubin BUDUS Grupa PHMB 76 844 39 90	Szczecin HIPER STOLARKA 91 485 64 51
Bielsko-Biała MTB JASIŃSKI 33 816 33 36	Lublin PORTO 81 444 60 25	Szczecin PROHAUS 91 484 69 92
Błonie CENTROBUD 22 731 81 53	Łomża DW DOMEŁ 86 215 59 80, 86 215 42 22	Szczecin STALREM 91 484 73 99
Bolesławiec JAWA 75 732 05 24	Łódź BEL-POL 42 676 76 36	Świdnica BEL-POL 74 856 38 30
Bydgoszcz DRZWI-TESSA 52 364 67 00, 52 525 05 09	Łódź MATERIAŁY BUDOWLANE 42 674 82 44	Tarnów TOMEX 14 627 26 32
Bydgoszcz STALREM 52 346 55 23	Łódź RC KONTRAKT 42 656-73-34/35	Tarnów TRANSBUD 14 629 80 73
Białobrzegi OKNO-BUD 48 613 46 13	Łódź STALREM 42 653 51 44/45	Toruń DRZWI-TESSA 56 655 92 60
Czechowice-Dziedzice MTB JASIŃSKI 32 215 50 49	Maków Mazowiecki CENTROBUD 29 717 13 48	Toruń BEL-POL 56 622 02 26
Częstochowa Fachowiec 34 360 22 40	Nowa Sól BEL-POL 68 356 33 20	Tychy MULTI DESIGN 32 329 13 97
Elk MURBET 87 620 06 20	Nowy Sącz BOGDAŃSKI 18 444 24 13	Tychy MULTI-FORM 32 227 27 27
Elk DW DOMEŁ 87 610 32 11	Nowy Sącz TOMEX 18 444 11 27	Wałbrzych BEL-POL 74 886 95 00
Gdańsk BEL-POL 58 301 78 39	Nowy Sącz / Paszyna TOMEX 18 440 20 14	Warszawa BEL-POL CH Targówek 22 331 04 90
Gdańsk BEL-POL 58 345 20 17	Olsztyn ALTADOOR 89 533 21 07	Warszawa BEL-POL CH Janki 22 702 35 01
Gdańsk STALREM 58 340 69 50	Olsztyn FACHOWIEC 89 539 95 28	Warszawa CENTROBUD 22 735 56 29/20
Gliwice BEL-POL 32 778 51 79	Olsztyn D.P. 89 532 02 17	Warszawa CENTRUM DRZWI 22 651 03 50
Gliwice HADEX 602 815 000	Opole BEL-POL 77 454 42 33	Warszawa SYKOMAT 22 559 10 35
Gorzów Wlkp. BEL-POL 95 722 73 19	Ostrów Wielkopolski INTAR 62 737 51 48	Warszawa TECHNOBUD 22 632 85 06
Gorzów Wlkp. STALREM 95 725 03 66	Ostrów Wielkopolski LUNA 62 736 15 11	Warszawa / Góraszka SYKOMAT 22 780 09 80
Grudziądz EKSPOL 56 461 37 78	Poznań BEL-POL 61 653 21 53	Warszawa / Łomianki TECHNOBUD 22 751 70 41-44
Grudziądz FACHOWIEC 56 466 25 45	Poznań BUDOM MARKET 61 859 83 00/23	Warszawa / Milanówek FACHOWIEC 22 724 35 91
Jastrzębie Zdrój HADEX 32 478 81 37	Poznań EKO 61 815 03 44	Warszawa / Piaseczno SYKOMAT 22 750 68 66
Jelenia Góra BEL-POL 75 641 23 73	Poznań FACHOWIEC 61 820 32 52	Warszawa / Piaseczno FACHOWIEC 22 750 44 48
Katowice BEL-POL 32 252 86 91/92	Poznań MULTI-FORM 61 873 33 00	Warszawa / Pruszków FACHOWIEC 22 728 23 78
Katowice BUDUS Grupa PHMB 32 608 87 87	Poznań STALREM 61 846 08 60-62	Warszawa / Stara Iwiczna SYKOMAT 22 224 39 31
Katowice FACHOWIEC 32 353 83 38	Poznań / Wysogotowo BUDOM MARKET 61 859 83 60	Warszawa / Stara Miłosna SYKOMAT 22 773 38 81
Kielce APOLLOPLAST 41 346 10 11	Przemysł MULTI-FORM 16 678 48 31	Warszawa / Stare Babice TECHNOBUD-ALSTAL 22 382 41 01
Kielce BEL-POL 41 362 68 66	Pszczyna KRONODOM 32 738 77 77	Warszawa / Tarczyn CENTROBUD 22 727 87 67
Kołobrzeg WIK 94 351 64 18	Puławy BEL-POL 81 888 03 49	Warszawa / Żąbki FACHOWIEC 22 614 18 06
Koszalin DREW-GAL 94 340 53 18	Przytyk OKNO-BUD 48 618 06 66	Wejherowo BEL-POL 58 672 30 51
Koszalin SEZAM 94 342 54 46	Radom FACHOWIEC 48 340 03 45	Wejherowo VESTATECHNIKA 58 350 58 19
Kraków BEL-POL 12 417 39 46	Radom OKNO-BUD 48 381 17 95	Wieluń FACHOWIEC 43 843 17 99
Kraków BEL-POL „Salon Porta” 12 293 32 40	Rzeszów BOZ 17 850 51 33/34	Wrocław BEL-POL 71 321 00 41
Kraków FACHOWIEC 12 290 70 49	Rzeszów WEPA 17 864 22 80	Wrocław BUDUS Grupa PHMB 71 373 19 90
Kraków HEBAN 12 651 87 62	Słupsk FIMAL Bałtycka/Zielona – 59 848 31 59	Wrocław 3W Dystrybucja 71 346 79 90
Kraków STALREM 12 264 72 25/26	Sochaczew SUPRA 46 863 26 27	Wrocław / Bielany BEL-POL 71 390 19 30
Kraśnik FACHOWIEC 797986400	Stalowa Wola / Rozwadów SOLO 15 642 62 35	Zielona Góra CeMBe 68 320 33 00
Kwidzyn FACHOWIEC 55 247 20 48	Starachowice FACHOWIEC 41 261 25 16	Żyrardów FACHOWIEC 46 854 17 83

Aktualna lista Autoryzowanych Dealerów, Punktów Sprzedaży i Salonów DRZWI ZEWNĘTRZNYCH ECO znajduje się pod adresem:
<http://www.porta.com.pl/punkty-sprzedazy>



Fabryki PORTA KMI Poland

Regionalni Kierownicy Sprzedaży

BYDGOSZCZ	603 952 003
KRAKÓW	721 221 000
ŁÓDŹ	601 994 394
POZNAŃ	601 994 392
WARSZAWA	782 623 137
WROCLAW	782 623 138

Szefowie Nadzoru Inwestycji

POZNAŃ	601 994 396
WARSZAWA	601 994 395
WROCLAW	601 994 398
KRAKÓW	601 994 399